

PLADUR®
ALGISS®

LE, MÉ, MEN TO

SYSTÈMES PLADUR®

Plafonds, Cloisons, Doublages.

GAMME ALGISS®

Plâtres de construction.



pladur.fr



“Hello, je m’appelle **ARTHUR**”



Je suis l'**application gratuite** des experts plâtre développée par Pladur®, en partenariat avec la CAPEB.



Télécharger
l'appli
ARTHUR

Sur tablette et mobile,
je vous offre :

- un sélecteur de systèmes
- un outil de calepinage
- un simulateur acoustique



Partenariat national avec la
CAPEB

Et en plus,

- des conseils de pose sur chantier
- des questions-réponses par thèmes
- la liste géolocalisée de nos revendeurs

Retrouvez-moi sur les stores.
Ensemble, nous allons faire
de grands chantiers !



PLADUR®

ALGISS®

TOUT LE TALENT DES PROS

PLADUR®

ALGISS®



Pladur® à vos côtés : déjà une décennie !

Voici donc plus de dix ans que Pladur® Algiss® est présent sur le marché français, à l'écoute de vos besoins, des mutations du marché et des évolutions réglementaires pour vous apporter un service de qualité à la mesure d'un référent du plâtre en Europe.

Cette deuxième édition du Mémento marque une nouvelle étape dans nos relations avec les professionnels de la construction. Négoces, artisans, entrepreneurs, maîtres d'ouvrage, prescripteurs..., vous y trouverez bien entendu nos dernières innovations et une présentation détaillée de nos solutions systèmes mais aussi les informations dont vous avez impérativement besoin pour bâtir dans les règles de l'art.

Ce Mémento intègre les évolutions réglementaires que sont la RE 2020 et le NF DTU 25.41. Dans ce document, vous trouverez toutes les informations nécessaires pour veiller au respect des règles de construction et optimiser ainsi vos chantiers : thermique, incendie, acoustique, sismique, mécanique...

De fait, et plus globalement, Pladur®, attache une importance particulière à l'information et à la communication. Nous sommes particulièrement actifs sur les réseaux sociaux pour vous conseiller au plus près de l'actualité. Nos équipes sont à votre écoute, en France comme en Espagne. Nous veillons également à toujours innover, comme en témoigne notre application mobile Arthur, qui vous donne la possibilité de réaliser des simulations essentielles à même le chantier ou en amont, lors de la phase de préparation.

Avec ces différents outils et notre ferme volonté d'être à vos côtés le partenaire expert dont vous avez besoin, Pladur® s'affirme de plus en plus comme un acteur à la fois différent et incontournable du marché français.

Pour que vos chantiers traduisent votre savoir-faire et votre capacité à proposer des solutions novatrices tout en témoignant de votre « passion plâtre ».

Enrique RAMIREZ
Directeur général PLADUR® ALGISS®



Pladur® à l'essentiel

Leader des systèmes plaques de plâtre en Espagne, PLADUR® propose son offre de produits et de systèmes sur le marché français avec une gamme performante permettant de répondre aux dernières exigences réglementaires.

La gamme PLADUR® ALGISS® comprend un ensemble complet de systèmes à la fois efficaces et simples à mettre en œuvre. Dédiée aux professionnels elle vous apporte des réponses opérationnelles, et particulièrement efficaces en matière de protection incendie, d'isolation thermique et de correction ou isolation acoustique.



90

2 sites de production en Espagne pour une capacité de 90 millions de m² de plaques de plâtre

33

Présent dans plus de 33 pays (Europe, Afrique, Moyen-Orient, Amérique)

N°1

N°1 sur le marché espagnol depuis plus de 40 ans

- Pladur® produit en conformité avec les plus hauts standards de la réglementation européenne (Certification ISO 9001)
- Pladur® est certifié ISO 14001 (respect de l'environnement)
- Les plaques de plâtre et profilés Pladur® sont certifiés NF

Pour sécuriser votre offre, utilisez la gamme complète Pladur®

Systèmes garantis



Résistance au feu



Isolation thermique



Isolation et correction acoustique

Environnement et développement durable

- Certifié ISO14001
- Efficacité énergétique: Systèmes Performants
- Identifiant unique (IDU) généré par l'ADEME au titre de la REP DDS : FR218221_07XLDO
- Identifiant unique (IDU) généré par l'ADEME au titre de la REP PMCB : FR299472_04LHLY

Service Relations Clients (SRC)



+33 1 87 65 04 17

Horaires :
Du lundi au jeudi de 8h30 à 18h00
Vendredi de 8h30 à 14h30

Nous sommes là pour vous conseiller.

Sommaire

| | | | |
|-----------------------------------|------------|---|-----------|
| Plaques et Plafonds | 7 | Plaques Pladur® | 8 |
| | | Plaques transformées : BV (AL) | 11 |
| | | Cloisons alvéolaires : ALVEO | 11 |
| | | Complexes de doublage ENAIRGY ISOPOP® | 12 |
| | | Plafonds acoustiques FON non démontables | 14 |
| | | Plafonds acoustiques FON démontables | 15 |
| | | Plafonds décoratifs démontables | 16 |
| | | Décoration / Éléments de finition : PROFORM | 17 |
| Profilés | 19 | Profilés pour systèmes plaques de plâtre | 20 |
| | | Profilés pour plafonds démontables | 22 |
| | | Suspentes et accessoires | 23 |
| Enduits | 25 | Enduits à prise | 27 |
| | | Enduits à séchage | 27 |
| | | Enduits prêts à l'emploi | 28 |
| | | Mortiers adhésifs | 28 |
| | | Enduit multi-usages | 28 |
| | | Enduits pelliculaires : Pladur® PERFECT | 29 |
| Accessoires | 31 | Trappes de visite (plafonds, cloisons, contre-cloisons) | 32 |
| | | Vis | 33 |
| | | Bandes à joint et bandes pour angles | 34 |
| | | Bandes pour l'étanchéité | 34 |
| | | Profilés de finition | 35 |
| | | Accessoires pour montage Pladur® FON+ | 36 |
| | | Autres accessoires | 36 |
| | | Plâtre | 39 |
| Plâtres projetés | 41 | | |
| Plâtre pour lissage et finitions | 41 | | |
| Plâtre à briquer | 41 | | |
| Systèmes Pladur® | 43 | Avant le chantier | 44 |
| | | Synthèse des systèmes verticaux Pladur® | 46 |
| | | Cloisons Pladur® | 46 |
| | | Cloisons alvéolaires Pladur® ALVEO | 48 |
| | | Cloisons Pladur® sur ossature métallique | 52 |
| | | Doublages Pladur® | 78 |
| | | Complexe de doublage ENAIRGY ISOPOP® | 78 |
| | | Contre-cloisons sur montants | 82 |
| | | Contre-cloisons sur fourrures | 90 |
| | | Gaines techniques verticales Pladur® | 94 |
| | | Plafonds Pladur® | 98 |
| | | Mises en œuvre des plafonds Pladur® | 98 |
| Plafonds acoustiques Pladur® FON+ | 112 | | |
| Plafonds décoratifs démontables | 180 | | |
| Réglementation | 183 | Pladur® et l'environnement | 185 |
| | | Thermique & RE2020 | 191 |
| | | Humidité | 207 |
| | | Acoustique | 217 |
| | | Feu | 239 |
| | | Mécanique & DTU 25.41 | 255 |
| Annexes | 271 | Lexique | 272 |
| | | Abréviations et symboles | 277 |

PLADUR®
ALGISS®



Plaques et Plafonds

| | |
|---|----|
| Plaques Pladur® | 8 |
| Plaques transformées : BV (AL) | 11 |
| Cloisons alvéolaires : ALVEO | 11 |
| Complexes de doublage ENAIRGY ISOPOP® | 12 |
| Plafonds acoustiques FON non démontables | 14 |
| Plafonds acoustiques FON démontables | 15 |
| Plafonds décoratifs démontables | 16 |
| Décoration / Éléments de finition : PROFORM | 17 |

Les plaques, complexes de doublage et dalles pour plafonds démontables Pladur® sont soumis à un contrôle qualité rigoureux. Ils répondent aux exigences nationales et européennes les plus strictes.

Cette gamme de produits fait partie intégrante des Systèmes Pladur®. Leurs caractéristiques techniques —durabilité, mécanique, résistance au feu, absorption et isolation acoustiques, isolation thermique— sont certifiées en amont par nos essais et un contrôle ininterrompu de la production.

Seule l'utilisation des produits Pladur® permet de garantir les caractéristiques techniques des Systèmes Pladur®. Ceux-ci respectent les plus hautes exigences techniques (EN 520, EN 14190, EN 13950, EN 13915, marques NF profilés et plaques de plâtre), de sécurité et de santé, attestées par leur étiquetage sanitaire.

PLAQUES ET PLAFONDS

PLAQUES PLADUR®

Plaque Pladur® N / Plaque NF Standard Type A suivant EN 520



| Description | Application |
|---|---|
| Plaque de plâtre standard. Composée d'un cœur en plâtre blanc et de parements de couleur ivoire pour la face destinée à être revêtue et gris foncé pour le dos. | La plaque Pladur® N convient pour les applications visées par le NF DTU 25.41 et par le DTA 9-15-1008 (Cloisons séparatives Pladur® MÉTAL SA 1200 et Pladur® MÉTAL SD 1200) avec plaques standards. |

| Produit épaisseur | Largeur (m) | Bord | Longueur standard (m) | Réaction au feu | Résistance thermique (m²K/W) | Perméabilité à la vapeur d'eau | Type de plaque selon EN 520 | Plaques par palette | Référence normative |
|-------------------|-------------|------|---------------------------------|-----------------|------------------------------|--------------------------------|-----------------------------|---------------------|--|
| N 6,5 | 1,2 | BA | 3,0 | A2-s1, d0 | 0,03 | 10 | A | 66 | EN 520 Marque NF plaques de plâtre |
| N 10 | 1,2 | BA | 3,0 / 2,5 | A2-s1, d0 | 0,04 | 10 | A | 66 | |
| N 13 | 1,2 | BA | 3,2/3,0/2,8/2,7/2,6/2,5/2,4/2,0 | A2-s1, d0 | 0,05 | 10 | A | 50 | |
| N 15 | 1,2 | BA | 3,0/2,8/2,7/2,6/2,5/2,0 | A2-s1, d0 | 0,06 | 10 | A | 36 | |
| N 18 | 1,2 | BA | 3,0/2,8/2,5 | A2-s1, d0 | 0,07 | 10 | A | 28 | |

Plaque Pladur® N / Plaque NF Standard Type A suivant EN 520

● 600 mm



| Description | Application |
|---|---|
| Plaque Pladur® type N 13 spécialement conçue pour des ouvrages de réhabilitation, de rénovation et les chantiers d'accès difficile. | Elle est particulièrement adaptée aux rénovations, aux réhabilitations et aux chantiers d'accès difficile. Utilisable pour tous travaux d'aménagement intérieur dans les conditions définies par le NF DTU 25.41. |

| Produit épaisseur | Largeur (m) | Bord | Longueur standard (m) | Réaction au feu | Résistance thermique (m²K/W) | Perméabilité à la vapeur d'eau | Type de plaque selon EN 520 | Plaques par palette | Référence normative |
|-------------------|-------------|------|-----------------------|-----------------|------------------------------|--------------------------------|-----------------------------|---------------------|--|
| N 10 | 0,60 | BD | 1,20 | A2-s1, d0 | 0,04 | 10 | A | 160 | EN 520 Marque NF plaques de plâtre |
| N 13 | 0,60 | BA | 1,25 / 2,50 | A2-s1, d0 | 0,05 | 10 | A | 96 | |

● 800 mm



| Description | Application |
|---|--|
| Plaque Pladur® type N 13 spécialement conçue pour des ouvrages de réhabilitation, de rénovation et les chantiers d'accès difficile. | Elle est particulièrement adaptée aux rénovations, aux réhabilitations et aux chantiers d'accès difficile. Utilisable pour tous travaux d'aménagement intérieur avec plaques standard. |

| Produit épaisseur | Largeur (m) | Bord | Longueur standard (m) | Réaction au feu | Résistance thermique (m²K/W) | Perméabilité à la vapeur d'eau | Type de plaque selon EN 520 | Plaques par palette | Référence normative |
|-------------------|-------------|------|-----------------------|-----------------|------------------------------|--------------------------------|-----------------------------|---------------------|--|
| N 13 | 0,80 | BA | 2,00 | A2-s1, d0 | 0,05 | 10 | A | 48 | EN 520 Marque NF plaques de plâtre |

Plaque Pladur® F / Plaque NF à résistance au feu améliorée Type F suivant EN 520



Description

La plaque Pladur® F est constituée d'une âme en plâtre renforcée de fibres de verre qui améliorent sa résistance mécanique en cas d'incendie et de parements cartonnés roses (face) et gris (dés).

Application

La plaque de plâtre Pladur® F convient aux ouvrages définis par le DTU 25.41 et par le DTA 9-15-1008 (Cloisons séparatives Pladur® MÉTAL SA 1200 et Pladur® MÉTAL SD 1200).

Elle est utilisée lorsque nos PV de résistance au feu le prévoient (exemple : cloison EI 120 suivant PV 13J1047...).

| | Produit épaisseur | Largeur (m) | Bord | Longueur standard (m) | Réaction au feu | Résistance thermique (m ² K/W) | Perméabilité à la vapeur d'eau | Type de plaque selon EN 520 | Plaques par palette | Référence normative |
|----|-------------------|-------------|------|-----------------------|-----------------|---|--------------------------------|-----------------------------|---------------------|--|
| NF | F 13 | 1,2 | BA | 3,0 / 2,6 / 2,5 | A2-s1, d0 | 0,05 | 10 | F | 50 | EN 520 Marque NF plaques de plâtre |
| NF | F 15 | 1,2 | BA | 3,0 / 2,8 / 2,5 / 2,0 | A2-s1, d0 | 0,06 | 10 | F | 32 | |

Plaque Pladur® H1 / Plaque hydrofugée NF Type H1 suivant EN 520



Description

La plaque Pladur® H1 est constituée d'un cœur en plâtre hydrofugé et de parements verts (face) et gris (dés).

Application

Elle convient aux ouvrages prévus par le NF DTU 25.41 pour les locaux EB+p et les locaux EB+c.

De plus, elle convient aux cloisons séparatives visées par le DTA 9-15-1008 (Cloisons séparatives Pladur® MÉTAL SA 1200 et Pladur® MÉTAL SD 1200).

| | Produit épaisseur | Largeur (m) | Bord | Longueur standard (m) | Réaction au feu | Résistance thermique (m ² K/W) | Perméabilité à la vapeur d'eau | Type de plaque selon EN 520 | Absorption totale d'eau | Plaques par palette | Référence normative |
|----|-------------------|-------------|------|-----------------------------------|-----------------|---|--------------------------------|-----------------------------|-------------------------|---------------------|--|
| NF | H1 13 | 1,2 | BA | 3,0 / 2,8 / 2,7 / 2,6 / 2,5 / 2,0 | A2-s1, d0 | 0,05 | 10 | H1 | < 5 % | 50 / *54 | EN 520 Marque NF plaques de plâtre |
| NF | H1 15 | 1,2 | BA | 3,0 / 2,7 / 2,6 / 2,5 / 2,0 | A2-s1, d0 | 0,06 | 10 | H1 | < 5 % | 36 | |
| NF | H1 18 | 1,2 | BA | 3,0 | A2-s1, d0 | 0,07 | 10 | H1-I | < 5 % | 28 | |

Plaque Pladur® H1 / Plaque hydrofugée NF Type H1 suivant EN 520



Description

Plaque Pladur® type H1 13 spécialement conçue pour les ouvrages de réhabilitation, de rénovation et les chantiers d'accès difficile.

Elle est constituée d'un cœur en plâtre hydrofugé et de parements verts (face) et gris (dés).

Application

Elle est particulièrement adaptée aux rénovations, aux réhabilitations et aux chantiers d'accès difficile pour les locaux EB+c. Utilisable pour tous travaux d'aménagement intérieur dans les conditions définies par le NF DTU 25.41.

● 600 mm

| | Produit épaisseur | Largeur (m) | Bord | Longueur standard (m) | Réaction au feu | Résistance thermique (m ² K/W) | Perméabilité à la vapeur d'eau | Type de plaque selon EN 520 | Absorption totale d'eau | Plaques par palette | Référence normative |
|----|-------------------|-------------|------|-----------------------|-----------------|---|--------------------------------|-----------------------------|-------------------------|---------------------|--|
| NF | H1 13 | 0,60 | BA | 1,25 / 2,50 | A2-s1, d0 | 0,05 | 10 | H1 | < 5 % | 120 / 96 | EN 520 Marque NF plaques de plâtre |

● 800 mm

| | Produit épaisseur | Largeur (m) | Bord | Longueur standard (m) | Réaction au feu | Résistance thermique (m ² K/W) | Perméabilité à la vapeur d'eau | Type de plaque selon EN 520 | Absorption totale d'eau | Plaques par palette | Référence normative |
|----|-------------------|-------------|------|-----------------------|-----------------|---|--------------------------------|-----------------------------|-------------------------|---------------------|--|
| NF | H1 13 | 0,80 | BA | 2,00 | A2-s1, d0 | 0,05 | 10 | H1 | < 5 % | 48 | EN 520 Marque NF plaques de plâtre |

Plaque Pladur® MAGNA H1 / Plaque hydrofugée NF Type H1 et haute dureté Type I suivant EN 520

● 900 mm



Description

La plaque Pladur® MAGNA H1 est constituée d'un cœur en plâtre hydrofugé et de parements verts (face) et gris (dés).

Elle présente une grande résistance aux chocs, au feu et au bruit.

Application

La plaque Pladur® MAGNA H1 convient aux systèmes de contre-cloisons et de cloisons distributives et séparatives visées par le NF DTU 25.41 et DTA 9/15-1015 pour les locaux EB+p et EB+c soumis à de fortes contraintes mécaniques et pour les chantiers à hauts rendements.

| | Produit épaisseur | Largeur (m) | Bord | Longueur standard (m) | Réaction au feu | Résistance thermique (m ² K/W) | Perméabilité à la vapeur d'eau | Type de plaque selon EN 520 | Absorption totale d'eau | Plaques par palette | Référence normative |
|----|-------------------|-------------|------|-----------------------|-----------------|---|--------------------------------|-----------------------------|-------------------------|---------------------|--|
| NF | H1 18 | 0,90 | BA | 2,60 | A2-s1, d0 | 0,07 | 10 | H1-I | < 5 % | 32 | EN 520 Marque NF plaques de plâtre |
| NF | H1 25 | 0,90 | BA | 2,60 | A2-s1, d0 | 0,05 | 10 | H1-I | < 5 % | 24 | |

PLAQUES ET PLAFONDS

PLAQUES PLADUR® (suite)

Plaque Pladur® I / Plaque NF haute dureté Type I suivant EN 520



| Description | Application |
|---|---|
| Plaque de plâtre haute dureté présentant une meilleure résistance aux chocs. Les parements sont de couleur jaune pour la face destinée à être revêtue et grise pour le dós. | La plaque de plâtre Pladur® I convient aux applications définies par le NF DTU 25.41 et par le DTA 9-15-1008 (Cloisons séparatives Pladur® MÉTAL SA 1200 et Pladur® MÉTAL SD 1200) lorsque les ouvrages sont soumis à de fortes contraintes mécaniques. |

| Produit épaisseur | Largeur (m) | Bord | Longueur standard (m) | Réaction au feu | Résistance thermique (m²K/W) | Perméabilité à la vapeur d'eau | Type de plaque selon EN 520 | Trace superficielle (Ø en mm) | Plaques par palette | Référence normative |
|-------------------|-------------|------|-----------------------|-----------------|------------------------------|--------------------------------|-----------------------------|-------------------------------|---------------------|--|
| NF I 13 | 1,20 | BA | 3,00 | A2-s1, d0 | 0,05 | 10 | D-I-R | ≤ 15 | 32 | EN 520 Marque NF plaques de plâtre |

Plaque Pladur® MAGNA / Plaque NF haute dureté Type I suivant EN 520

● 900 mm



| Description | Application |
|---|---|
| La plaque Pladur® MAGNA présente une grande résistance aux chocs, au feu et au bruit. Les parements sont de couleur jaune pour la face destinées à être revêtue et grise pour le dós. | La plaque Pladur® MAGNA convient aux systèmes de contre-cloisons et de cloisons distributives et séparatives visées par le NF DTU 25.41 et par le DTA 9/15-1015 pour les ouvrages soumis à de fortes contraintes mécaniques et pour les chantiers à hauts rendements. |

| Produit épaisseur | Largeur (m) | Bord | Longueur standard (m) | Réaction au feu | Résistance thermique (m²K/W) | Perméabilité à la vapeur d'eau | Type de plaque selon EN 520 | Trace superficielle (Ø en mm) | Plaques par palette | Référence normative |
|-------------------|-------------|------|-----------------------|-----------------|------------------------------|--------------------------------|-----------------------------|-------------------------------|---------------------|--|
| NF I 18 | 0,90 | BA | 2,60 | A2-s1, d0 | 0,07 | 10 | I | ≤ 15 | 32 | EN 520 Marque NF plaques de plâtre |
| NF I 25 | 0,90 | BA | 2,60 / 2,00 | A2-s1, d0 | 0,10 | 10 | I | ≤ 15 | 24 | |

Plaque Pladur® OMNIA / Hautes performances



| Description | Application |
|---|---|
| Plaque de plâtre constituée d'une âme de plâtre hydrofugé 100 % naturel spécialement traitée pour améliorer ses performances d'isolation acoustique, résistance aux chocs, au feu et au bruit. Les parements sont de couleur bleue (face) et grise (dós). | La plaque Pladur® OMNIA convient aux ouvrages prévus par le DTU 25.41 (locaux EB+P inclus) et par le DTA 9/15-1008 (Cloisons séparatives Pladur® MÉTAL SA 1200 et Pladur® MÉTAL SD 1200) lorsqu'une isolation acoustique, résistance au feu ou résistance mécanique améliorée est recherchée. |

| Produit épaisseur | Largeur (m) | Bord | Longueur standard (m) | Réaction au feu | Résistance thermique (m²K/W) | Perméabilité à la vapeur d'eau | Type de plaque selon EN 520 | Trace superficielle (Ø en mm) | Plaques par palette | Référence normative |
|-------------------|-------------|------|-----------------------|-----------------|------------------------------|--------------------------------|-----------------------------|-------------------------------|---------------------|--|
| NF OMNIA 13 | 1,2 | BA | 3,0 / 2,5 | A2-s1, d0 | 0,05 | 10 | F-D-H1-R-I | ≤ 15 | 32 | EN 520 Marque NF plaques de plâtre |
| NF OMNIA 15 | 1,2 | BA | 3,0 / 2,5 / 2,0 | A2-s1, d0 | 0,05 | 10 | F-D-H1-R-I | ≤ 15 | 32 | |

Plaque Pladur® FONIC / Isolation acoustique renforcée



Description

Plaque de plâtre constituée d'une âme de plâtre 100% naturel spécialement traité pour améliorer ses performances d'isolation acoustique. Les parements sont de couleur bleue (face) et grise (dós).

Application

La plaque de plâtre Pladur® FONIC convient aux ouvrages définis par le NF DTU 25.41 et par le DTA 9-15-1008 (Cloisons séparatives Pladur® MÉTAL SA 1200 et Pladur® MÉTAL SD 1200) lorsqu'une isolation acoustique améliorée est recherchée.

| Produit épaisseur | Largeur (m) | Bord | Longueur standard (m) | Réaction au feu | Résistance thermique (m ² K/W) | Perméabilité à la vapeur d'eau | Type de plaque selon EN 520 | Trace superficielle (Ø en mm) | Plaques par palette | Référence normative |
|-------------------|-------------|------|-----------------------|-----------------|---|--------------------------------|-----------------------------|-------------------------------|---------------------|--|
| NF FONIC 13 | 1,20 | BA | 3,00 / 2,50 | A2-s1, d0 | 0,08 | 6,7 | A | ≤ 15 | 32 | EN 520 Marque NF plaques de plâtre |

Plaque Pladur® AIR / Améliore la qualité de l'air intérieur



Description

Les panneaux Pladur® AIR sont fabriqués avec une technologie qui contribue à améliorer la qualité de l'air intérieur, à le purifier et à protéger la santé des personnes. Ce résultat est obtenu grâce à un cœur de gypse spécialement conçu pour absorber le formaldéhyde.

Application

La technologie Pladur® AIR est disponible dans les plaques standard Pladur® N ainsi que dans toute la gamme de plafonds Pladur® FON+, aussi bien en plafonds continus que modulaires.

| Produit épaisseur | Largeur (m) | Bord | Longueur standard (m) | Réaction au feu | Résistance thermique (m ² K/W) | Perméabilité à la vapeur d'eau | Type de plaque selon EN 520 | Trace superficielle (Ø en mm) | Plaques par palette | Référence normative |
|-------------------|-------------|------|-----------------------|-----------------|---|--------------------------------|-----------------------------|-------------------------------|---------------------|--|
| NF AIR N 13 | 1,20 | BA | 3,00 / 2,60 | A2-s1, d0 | 0,05 | 10 | A | ≤ 20 | 42 | EN 520 Marque NF plaques de plâtre |
| NF AIR N 13 | 1,20 | BA | 2,00 | A2-s1, d0 | 0,05 | 10 | A | ≤ 20 | 54 | |

PLAQUES TRANSFORMÉES

Plaque Pladur® BV (AL) / Pare-vapeur



Description

Plaque Pladur® N (voir page 8) comportant un pare-vapeur aluminium contrecollé sur son parement grise.

Application

En France métropolitaine, dans les contre-cloisons ou plafonds nécessitant la mise en œuvre d'un pare-vapeur.

| Produit épaisseur | Largeur (m) | Bord | Longueur standard (m) | Réaction au feu | Résistance thermique (m ² K/W) | Perméabilité à la vapeur d'eau | Plaques par palette | Référence normative |
|-------------------|-------------|------|-----------------------|-----------------|---|--------------------------------|---------------------|---------------------|
| PV 13 | 1,20 | BA | 3,00 / 2,60 | A2-s1, d0 | 0,05 | ∞ | 36 | EN 14190 |

Ne jamais superposer deux pare-vapeur. Pladur® BV (AL) ne doit donc jamais être associée à un isolant comportant un pare-vapeur.

CLOISONS ALVÉOLAIRES

Panneau Pladur® ALVEO / Cloisons alvéolaires



Description

Panneau de cloison d'épaisseur 50 mm constitué de deux plaques Pladur® de type N ou H1 d'une épaisseur de 10 mm reliées entre elles par un réseau alvéolaire qui rigidifie l'ensemble et lui confère une grande résistance mécanique.

Application

Distribution intérieure de logements suivant le NF DTU 25.41.

| Produit épaisseur | Largeur (m) | Bord | Épaisseur (mm) | Longueur standard (m) | Réaction au feu | Plaques par palette | Référence normative |
|-------------------|-------------|------|----------------|-----------------------|-----------------|---------------------|---------------------|
| ALVEO N | 1,20 | BA | 50 | 2,60 / 2,50 | B-s1, d0 | 24 | EN 13915 |
| ALVEO H1 | 1,20 | BA | 50 | 2,60 / 2,50 | B-s1, d0 | 24 | DTA 9/16-1040 |

PLAQUES ET PLAFONDS

COMPLEXES DE DOUBLAGE

Plaque Pladur®

ENAIRGY ISOPOP® / Gamme Thermique



Description



Plaque Pladur® comportant un panneau en polystyrène expansé contrecollé sur sa face arrière.

La gamme Pladur ENAIRGY ISOPOP® est disponible avec des plaques Pladur® N ou H1 en BA 10 ou BA 13.

Application

Isolation thermique et doublages de murs.

Bord : **BA**
 Réaction au feu : **B-s1, d0**
 Référence normative : **EN 13 950**

| Niveau | Produit épaisseur | Résistance thermique (m²K/W) | Longueur standard (m) | Largeur (m) | Isolant | | Plaques par palette | Type de Plaque |
|--|----------------------|------------------------------|----------------------------------|-------------|----------------|------------|---------------------|----------------|
| | | | | | Épaisseur (mm) | Type | | |
|  Standard | ISOPOP® R0,55 10+20 | 0,55 | 2,60 / 2,50 | 1,20 | 20 | ISOPOP® 38 | 40 | N |
| | ISOPOP® R0,65 13+20 | 0,65 | | | 20 | ISOPOP® 32 | 36 | N |
| | ISOPOP® R0,80 10+30 | 0,80 | | | 30 | ISOPOP® 38 | 30 | N |
| | ISOPOP® R1,10 10+40 | 1,10 | | | 40 | ISOPOP® 38 | 24 | N |
| | ISOPOP® R1,30 13+40 | 1,30 | 2,50 | | 40 | ISOPOP® 32 | 22 | N |
| | ISOPOP® R1,30 13+40 | 1,30 | | | 40 | ISOPOP® 32 | 22 | H1 |
| | ISOPOP® R1,60 10+60 | 1,60 | 2,60 / 2,50 | | 60 | ISOPOP® 38 | 17 | N |
| | ISOPOP® R1,90 13+60 | 1,90 | | | 60 | ISOPOP® 32 | 16 | N |
| | ISOPOP® R2,15 10+80 | 2,15 | 2,15 | | 80 | ISOPOP® 38 | 13 | N |
| | ISOPOP® R2,15 13+80 | 2,15 | | | 80 | ISOPOP® 38 | 13 | N |
|  Advanced | ISOPOP® R2,55 10+80 | 2,55 | 3,00 / 2,80 / 2,60 | 1,20 | 80 | ISOPOP® 32 | 13 | N |
| | ISOPOP® R2,55 13+30 | 2,55 | 3,00 / 2,80 / 2,70 / 2,60 / 2,50 | | 80 | ISOPOP® 32 | 13 | N |
| | ISOPOP® R2,65 10+100 | 2,65 | 2,60 / 2,50 | | 100 | ISOPOP® 38 | 10 | N |
| | ISOPOP® R2,65 13+100 | 2,65 | | | 100 | ISOPOP® 38 | 10 | N |
| | ISOPOP® R3,15 10+100 | 3,15 | 3,00 / 2,80 / 2,70 / 2,60 | | 100 | ISOPOP® 32 | 10 | N |
| | ISOPOP® R3,15 13+100 | 3,15 | 3,00 / 2,80 / 2,70 / 2,60 / 2,50 | | 100 | ISOPOP® 32 | 10 | N |
| | ISOPOP® R3,15 13+100 | 3,15 | 2,60 | | 100 | ISOPOP® 32 | 10 | H1 |
|  Efficient | ISOPOP® R3,80 13+120 | 3,80 | 3,00 / 2,80 / 2,70 / 2,60 / 2,50 | 1,20 | 120 | ISOPOP® 32 | 9 | N |
| | ISOPOP® R3,80 13+120 | 3,80 | 2,60 | | 120 | ISOPOP® 32 | 9 | H1 |
| | ISOPOP® R4,40 13+140 | 4,40 | 3,00 / 2,80 / 2,70 / 2,60 / 2,50 | | 140 | ISOPOP® 32 | 7 | N |
| | ISOPOP® R4,40 13+140 | 4,40 | 2,60 | | 140 | ISOPOP® 32 | 7 | H1 |

Toutes les références Pladur® ENAIRGY ISOPOP® sont fabriquées avec du polystyrène certifié ACERMI.



• L'utilisation des plaques Pladur® ENAIRGY ISOPOP® est recommandée avec le mortier adhésif ENAIRGY® MA.

Plaque Pladur®

ENAIRGY ISOPOP +®

/ Gamme Thermo-Acoustique

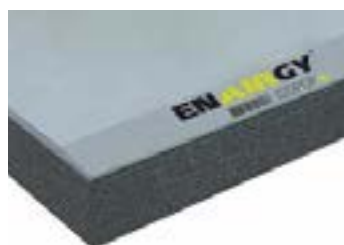

Description

Plaque Pladur® comportant un panneau en polystyrène expansé contrecollé sur sa face arrière.

La gamme Pladur ENAIRGY ISOPOP+ est disponible avec des plaques Pladur® OMNIA ou FONIC en BA 13.

Application

Isolation thermo-acoustique et doublages de murs.

Bord : **BA**
 Réaction au feu : **B-s1, d0**
 Référence normative : **EN 13950**

| Niveau | Produit épaisseur | Résistance thermique (m²K/W) | Longueur standard (m) | Largeur (m) | Isolant | | Plaques par palette | Type de Plaque |
|---|----------------------|------------------------------|---------------------------|-------------|----------------|------------|---------------------|----------------|
| | | | | | Épaisseur (mm) | Type | | |
|  Standard | ISOPOP® R1,30 13+40 | 1,30 | 2,60 / 2,50 | 1,20 | 40 | ISOPOP® 32 | 22 | FONIC OMNIA |
| | ISOPOP® R1,90 13+60 | 1,90 | | | 60 | ISOPOP® 32 | 16 | FONIC OMNIA |
|  Advanced | ISOPOP® R2,55 13+80 | 2,55 | 3,00 / 2,70 / 2,60 / 2,50 | 1,20 | 80 | ISOPOP® 32 | 13 | FONIC |
| | ISOPOP® R2,55 13+80 | 2,55 | 2,70 / 2,60 / 2,50 | | 80 | ISOPOP® 32 | 13 | OMNIA |
| | ISOPOP® R3,15 13+100 | 3,15 | 3,00 / 2,70 / 2,60 / 2,50 | | 100 | ISOPOP® 32 | 10 | FONIC |
| | ISOPOP® R3,15 13+100 | 3,15 | 2,70 / 2,60 / 2,50 | | 100 | ISOPOP® 32 | 10 | OMNIA |
|  Efficient | ISOPOP® R3,80 13+120 | 3,80 | 2,70 / 2,60 | 1,20 | 120 | ISOPOP® 32 | 9 | FONIC OMNIA |
| | ISOPOP® R4,40 13+140 | 4,40 | 2,70 / 2,60 / 2,50 | | 140 | ISOPOP® 32 | 7 | FONIC OMNIA |

Toutes les références Pladur® ENAIRGY ISOPOP +® sont fabriquées avec du polystyrène certifié ACERMI.



• L'utilisation des plaques Pladur® ENAIRGY ISOPOP +® est recommandée avec le mortier adhésif ENAIRGY® MA.

PLAQUES ET PLAFONDS

Technologie
Pladur® AIR
Améliore la qualité de
l'air intérieur

PLAFONDS ACOUSTIQUES PLADUR® FON+

Avec Pladur® FON+, Pladur® conjugue l'acoustique à l'esthétique au sein d'une nouvelle gamme de plaques de plâtre comportant des perforations de différentes formes. Pladur® FON+ améliore l'absorption acoustique des locaux dans lesquels elle est installée, et offre une grande variété de formes et de décors.

Pladur® FON+ Non démontables

Description

La gamme de plafonds non démontables Pladur® FON+ est composée de plaques spéciales tant dans leur formulation que dans leurs caractéristiques, de 13 mm d'épaisseur avec différentes perforations: rondes (R), carrées (C) ou longitudinales (L). Elles comprennent sur leur face arrière un voile en fibres de verre noir ou blanc qui améliore l'absorption acoustique, et crée une barrière contre la poussière et les particules.

Les plaques Pladur® FON+ sont revêtues d'une fine couche de peinture blanche qui les protège des rayonnements ultraviolets.

Application

Pladur® FON+ améliore le confort acoustique dans tous les lieux où vous l'installez. Particulièrement recommandée pour les espaces publics comme les halls d'hôtel, de cinéma, les restaurants, les cafés, les salles de conférence, les centres commerciaux..., Pladur® FON+ convient aussi aux parties communes des logements (couloirs, vestibules, entrées...).

Quant aux dispositions des perforations, il existe deux types de plaques:

Pladur® FON+

BA BORD AMINCI



Avec des perforations regroupées par blocs qui laissent pleins les bords de la plaque et des espaces intermédiaires selon le modèle.

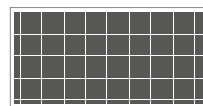

N° 1

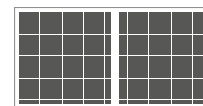

N° 2

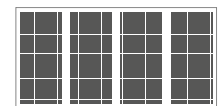

N° 4

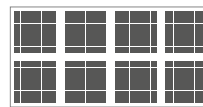

N° 8

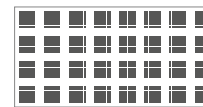

N° 32

Pladur® FON+ BV bord en "V"

BV

Plus solide, moins de risque de casse des bords.

Une productivité plus élevée.

Meilleure finition de surface du marché.

NOUVEAUTÉ



JUSQU'À
25 %
D'ÉCONOMIES

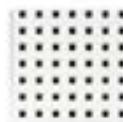

C 8/18

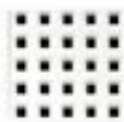

C 12/25

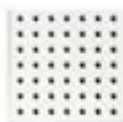

R 6/18



R 8/18

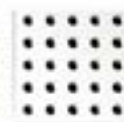

R 12/25

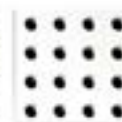

R 15/30

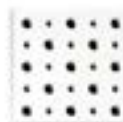

R Altern.
8-12/50



R Aléat.
8-15-20



R Aléat.
12-20-35



Crystal 14
NOUVEAUTÉ



Tweed 14
NOUVEAUTÉ



Verde 11
NOUVEAUTÉ

| Épaisseur (mm) | Dimensions (mm) Largeur x longueur | Bord | Réaction au feu | Plaques par palette | Référence normative |
|----------------|---------------------------------------|---------|-----------------|---------------------|---------------------|
| 13 | 1 200 x 2 400 | BA / BV | A2-s1, d0 | 30 / 20 | EN 14190 |

Technologie
Pladur® AIR
Améliore la qualité de
l'air intérieur

Pladur® FON⁺ Démontables

Description

Les plaques de 600x600 mm pour plafonds démontables Pladur® FON⁺ possèdent trois types de perforations: rondes (R), carrées (C) et longitudinales (L). Elles possèdent sur leur verso un voile acoustique noir ou blanc améliorant leurs propriétés d'absorption et servant également de filtre à particules.

Les plaques Pladur® FON⁺ ont une finition de peinture blanche spéciale.

La gamme Pladur® FON⁺ Décor propose une finition vinyle acier ou bois (bouleau, chêne ou châtaignier). Elle constitue une solution esthétique unique pour les plafonds à décorer.

Les bords des plaques peuvent être droits (A) ou feuillurés (E) pour des profilés de 24 mm ou 15 mm.

● Paramètres à combiner

La gamme Pladur® FON⁺ permet de choisir parmi plus de 200 modèles de plaques adaptées à tous types de projets.

● Géométrie des trous et organisation des perforations

Choisissez une des 15 combinaisons possibles de types de perforations et formes de bloc, ou simplement une plaque Basic.

● Types de perforations

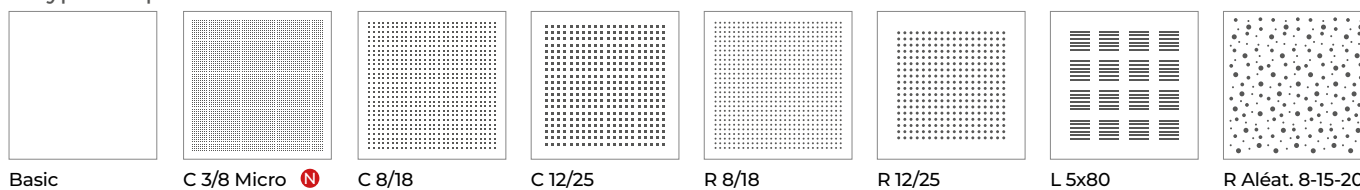

● Formes de bloc

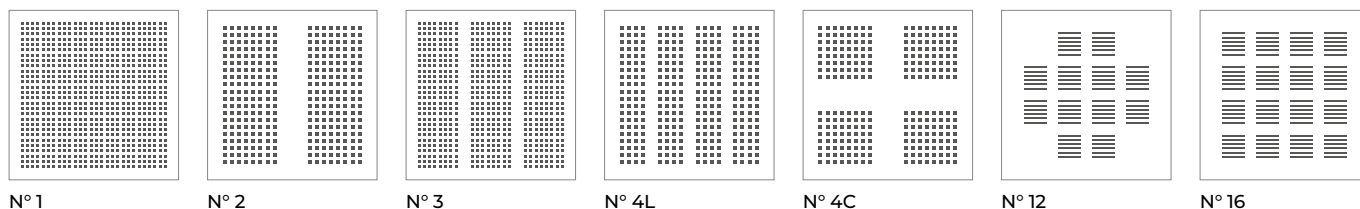

● Combinaisons possibles

| C 3/8 Micro N | C 8/18 | C 12/25 | R 8/18 | R 12/25 | L 5x80 | R Aléat. 8-15-20 |
|----------------------|--------|---------|--------|---------|--------|------------------|
| N° 1 | N° 1 | N° 1 | N° 1 | N° 1 | N° 12 | N° 1 |
| N° 2 | N° 3 | N° 2 | N° 3 | N° 2 | N° 16 | N° 3 |
| | | N° 3 | | | | |
| | | N° 4L | | | | |
| | | N° 4C | | | | |

● Finitions

Choisissez entre une finition blanche et les finitions vinyle Décor.

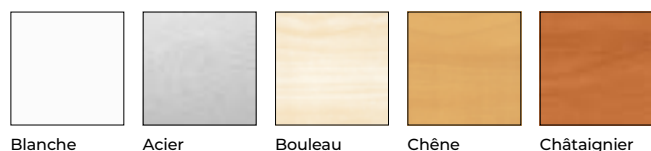

Note: couleurs non garanties. Pour plus d'informations, consulter le nuancier.

● Bords

Enfin, choisissez le type de bord, droit ou feuilluré.

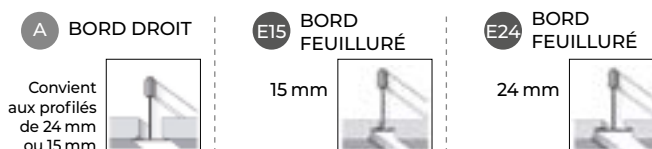

| Épaisseur (mm) | Dimensions (mm) Largeur x longueur | Bord | Réaction au feu | Plaques par caisse | Caisses par palette | Référence normative |
|----------------|---------------------------------------|---------------|---|-----------------------|------------------------|------------------------|
| 13 | 600 x 600 | A / E15 / E24 | FON ⁺ : A2-s1, d0 FON ⁺ Décor : B-s2, d0 | 6 | 32 | EN 14190 |

PLAQUES ET PLAFONDS

PLAFONDS DÉCORATIFS DÉMONTABLES

Dalle Pladur® DECOR



Description

Plaques Pladur® de 10 ou 13 mm d'épaisseur, redécoupées pour être incorporées en plafonds démontables Pladur®.

Elles sont revêtues d'une feuille de vinyle finition bois, métal ou fibre de couleur de haute qualité, résistant aux lavages fréquents.

Application

Les plaques Pladur® sont spécialement indiquées pour les bâtiments tertiaires ou les locaux commerciaux : hôtels, cinémas, centres commerciaux, restaurants...

Elles donnent une touche décorative propice à la création d'ambiances spécifiques selon l'activité de l'espace (garderies, salles de jeu...).

● Gamme de textures et de couleurs**

Une gamme soigneusement sélectionnée de textures et de couleurs adaptable à tous types de projets de construction.

● Pladur® DECOR (bois)

Soigneuse sélection de différents aspects bois clairs pour des environnements sobres et élégants (bureaux, salons...).
Finition de qualité sans l'entretien nécessaire au bois naturel.



Châtaignier
(RAL 8003)



Chêne
(RAL 1011)



Bouleau
(RAL 9001/1015)

● Pladur® DECOR (métal)

Pour des projets modernes, dans lesquels le plafond se conjugue aux structures métalliques.



Acier
(RAL 9022)



Graphite
(RAL 7024)

● Pladur® DECOR (blanc)

Pour les plafonds nécessitant une forte luminosité, un entretien régulier, ou un niveau de nettoyage et d'hygiène élevé.



Blanc
(RAL 9003)

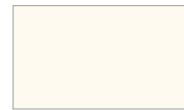

Ivoire
(RAL 010/9016)

* : valeur approximée

** : couleurs à titre indicatif

| Produit | Bord | Couleur | Dimensions (mm) | Réaction au feu | Plaques par carton | Plaques par palette | Référence normative |
|------------------------|-------|--|-----------------|-----------------|--------------------|---------------------|---------------------|
| Dalle Pladur® DÉCOR 13 | Droit | Blanc | 1200 x 600 x 13 | B-s2, d0 | - | 160 | EN 14190 |
| Dalle Pladur® DÉCOR 13 | Droit | Blanc | 600 x 600 x 13 | B-s2, d0 | - | 320 | |
| Dalle Pladur® DÉCOR 10 | Droit | Blanc | 1200 x 600 x 10 | B-s2, d0 | - | 160 | |
| Dalle Pladur® DÉCOR 10 | Droit | Blanc | 600 x 600 x 10 | B-s2, d0 | - | 320 | |
| Dalle Pladur® DÉCOR 10 | Droit | Ivoire | 1200 x 600 x 10 | B-s2, d0 | - | 160 | |
| Dalle Pladur® DÉCOR 10 | Droit | Ivoire | 600 x 600 x 10 | B-s2, d0 | - | 320 | |
| Dalle Pladur® DÉCOR 10 | Droit | Châtaignier, Chêne, Bouleau, Acier, Graphite | 600 x 600 x 10 | B-s2, d0 | 8 | 192 | |

DÉCORATION / ÉLÉMENTS DE FINITION: PROFORM

Pladur® PROFORM V / Plaquas de plâtre parachevées

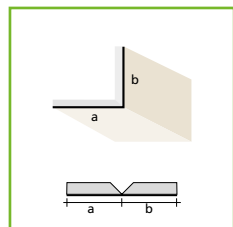

V90 L B

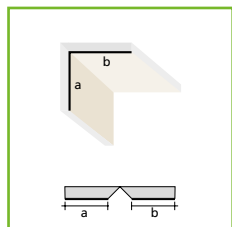

V90 L A

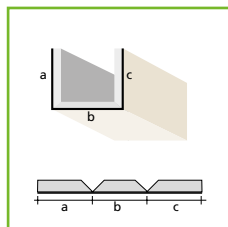

V90 U B

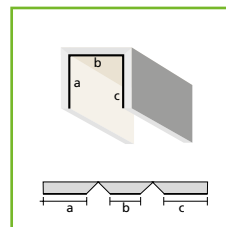

V90 U A

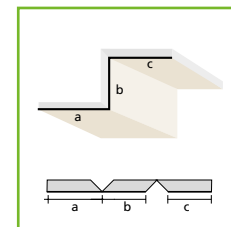

V90 Z

Description

Plaquas de plâtre parachevées pour obtenir la géométrie souhaitée. Les plaques utilisées Pladur® N, hydrofugées Pladur® H1 ou spéciales feu Pladur® F sont de largeur standard et de différentes épaisseurs.

Leur utilisation limite les déchets et la poussière, et réduit aussi la consommation de matériaux, parce qu'il n'y a pas de découpes en angle et qu'il n'y a donc aucun besoin de joints.

Application

Les possibilités de formes sont infinies, d'un simple "L" avec une découpe en "V", qui peut être utilisée pour un encadrement de fenêtre, aux formes en "U" ou en "Z" pour dénivelés de plafonds, éclairages occultés ou préformés complets avec diverses découpes en "V".

La gamme Pladur® PROFORM V présente une grande variété de formes pour la construction neuve et la rénovation, mais aussi pour des présentoirs ou des applications industrielles appelant une mise en œuvre rapide et préparée.

Pladur® FLEXIFORM / Plaquas de plâtre parachevées



Description

Pièces réalisées par découpes multiples sur la face non apparente de la plaque. Les découpes permettent de courber la pièce selon un rayon de 12 cm ou plus, en fonction de l'épaisseur de la plaque et des distances entre découpes.

Par ailleurs, selon la forme que l'on souhaite obtenir, la largeur de la zone cannelée varie.

Application

Ces éléments peuvent être utilisés pour toutes les formes courbes.

Leur usage est recommandé pour toutes les formes courbes en plafonds, cloisons, habillages de piliers ou d'autres éléments.

| Dénomination ⁽¹⁾ | Bord | Dimensions (mm) épaisseur x largeur x longueur | Diamètre maximum intérieur | Réaction au feu | Plaquas par palette | Référence normative |
|-----------------------------|-------|---|----------------------------|-----------------|---------------------|---------------------|
| FLEXIFORM1 13 N 410 | Droit | 13 x 1200 x 2600 | 410 | A2-s1, d0 | 25 | EN 14190 |
| FLEXIFORM1 13 N 610 | Droit | 13 x 1200 x 2600 | 610 | A2-s1, d0 | 25 | |

(1) A: à découpe sur l'endrait (face apparente) / B: à découpe sur l'envers.



PLADUR®
ALGISS®

Profils

| | |
|---|--------------------|
| Profils pour systèmes plaques de plâtre | 20 |
| Profils pour plafonds démontables | 22 |
| Suspentes et accessoires | 23 |

Les profils et accessoires Pladur® bénéficient de la technologie de profilage et d'impression la plus moderne. Ils sont réalisés avec un acier de haute qualité qui leur confère une résistance mécanique élevée et dont le revêtement fournit une excellente protection contre la corrosion.

PROFILÉS

PROFILÉS POUR SYSTÈMES PLAQUES DE PLÂTRE

Description

Profilés en tôle en acier galvanisé de différentes épaisseurs et formes en fonction de l'emplacement et de leur rôle constituant l'ossature des Systèmes Pladur®.

Application

Ils forment l'ossature des Systèmes Pladur® Métal. Ils conviennent aux applications visées par le DTU 25.41.

Montants Pladur®



Profilés en C, utilisés comme ossatures des cloisons, contre-cloisons ou plafonds. L'âme présente des perforations ovales (28 x 50) qui permettent le passage des réseaux. Les ailes sont gauffrées afin de faciliter le vissage.

| Section | Produit | Moment d'inertie (cm ⁴) | Largeur (mm) h | Hauteur (mm) a - b | Longueur standard (m) | Réaction au feu | Tôle galvanisée | | Présentation | | Référence normative |
|---------|-----------------------|-------------------------------------|----------------|--------------------|---------------------------------|-----------------|-----------------|------------------------|------------------|--------------------|--------------------------------------|
| | | | | | | | Épaisseur (mm) | Galvanisation minimale | Unités par botte | Unités par fardeau | |
| | Montant M36/45 XL Z1 | 1,67 | 34,5 | 44-46 | 2,6 / 3,0 | A1 | 0,62 | Z140 | 10 | 360 | EN 14195 Règlement NF profilés |
| | Montant M48/35 Z1 | 2,62 | 46,5 | 34-36 | 2,5/2,6/2,7/2,8/3,0/3,2/3,5/4,0 | A1 | 0,62 | Z140 | 10 | 480 | |
| | Montant M48/45 XL Z1 | 3,19 | 46,5 | 44-46 | 2,8/3,0/3,5/3,8 | A1 | 0,62 | Z140 | 10 | 360 | |
| | Montant M62/45 XL Z1 | 5,68 | 60,5 | 44-46 | 3,0 | A1 | 0,62 | Z140 | 10 | 280 | |
| | Montant M70/35 Z1 | 6,53 | 70,0 | 34-36 | 2,5/2,6/2,7/2,8/3,0/3,2/3,5/4,0 | A1 | 0,62 | Z140 | 10 | 360 | |
| | Montant M70/45 XL Z1 | 7,83 | 70,0 | 44-46 | 2,7/2,8/3,0/3,5/4,0 | A1 | 0,62 | Z140 | 10 | 240 | |
| | Montant M90/45 XL Z1 | 13,23 | 88,5 | 44-46 | 3,0 / 4,2 | A1 | 0,62 | Z140 | 10 | 160 | |
| | Montant M100/45 XL Z1 | 16,86 | 98,5 | 44-46 | 4,5 | A1 | 0,62 | Z140 | 8 | 160 | |
| | Montant M125/45 XL Z1 | 28,3 | 123,5 | 44-46 | 6,0 | A1 | 0,62 | Z140 | 4 | 120 | |

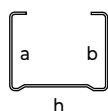

Rails Pladur®

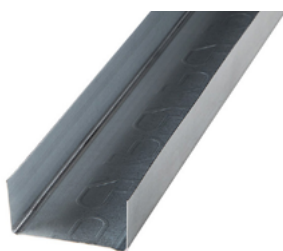

Profilés en U, recevant les montants des cloisons et contre-cloisons.

| Section | Produit | Largeur (mm) h | Hauteur (mm) a - b | Longueur standard (m) | Réaction au feu | Tôle galvanisée | | Présentation | | Référence normative |
|---------|---------------------|----------------|--------------------|-----------------------|-----------------|-----------------|------------------------|------------------|--------------------|--------------------------------------|
| | | | | | | Épaisseur (mm) | Galvanisation minimale | Unités par botte | Unités par fardeau | |
| | Rail C 36/30 Z2 | 35,6 | 30,0 | 3,0 | A1 | 0,50 | Z275 | 10 | 490 | EN 14195 Règlement NF profilés |
| | Rail C 48/30 Z2 | 47,6 | 30,0 | 3,0 | A1 | 0,50 | Z275 | 10 | 560 | |
| | Rail C 48/47 XL Z2 | 47,6 | 47,5 | 3,0 | A1 | 0,64 | Z275 | 10 | 360 | |
| | Rail C 62/30 Z2 | 61,6 | 30,0 | 3,0 | A1 | 0,50 | Z275 | 10 | 490 | |
| | Rail C 70/30 Z2 | 71,1 | 30,0 | 3,0 | A1 | 0,50 | Z275 | 10 | 350 | |
| | Rail C 70/47 XL Z2 | 71,1 | 47,5 | 3,0 | A1 | 0,64 | Z275 | 10 | 240 | |
| | Rail C 90/47 XL Z2 | 90 | 47,5 | 3,0 | A1 | 0,64 | Z275 | 10 | 200 | |
| | Rail C 100/47 XL Z2 | 100 | 47,5 | 3,0 | A1 | 0,64 | Z275 | 8 | 160 | |
| | Rail C 125/47 XL Z2 | 125 | 47,5 | 3,0 | A1 | 0,64 | Z275 | 4 | 120 | |

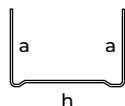

Fourrure Pladur®

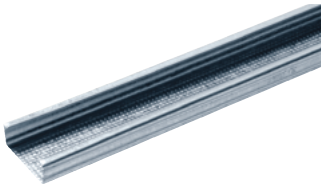

Profilé d'ossature de plafonds non démontables. La face en contact avec la plaque présente un gaufrage continu et un marquage de l'axe afin de faciliter la pose et le vissage des plaques.

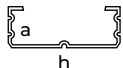

La fourrure Pladur® est certifiée NF.

| Section | Produit | Largeur (mm) h | Hauteur (mm) a - b | Longueur standard (m) | Réaction au feu | Tôle galvanisée | | Présentation | | Référence normative |
|---|---------------|----------------|--------------------|-----------------------|-----------------|-----------------|------------------------|------------------|--------------------|-----------------------------------|
| | | | | | | Épaisseur (mm) | Galvanisation minimale | Unités par botte | Unités par fardeau | |
|  | Fourrure T-45 | 45 | 18,3 | 3,00 / 4,50 | A1 | 0,62 | Z140 | 12 | 504 | EN 14195 Règlement NF profilés |

Rail Pladur® pour fourrures

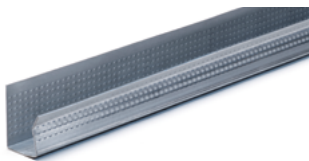

Profilé en U, à l'intérieur duquel s'emboîtent les fourrures T-45. Il forme l'ossature horizontale des contre-cloisons sur fourrures et l'ossature périmétrique des plafonds non démontables dans lesquels les fourrures T-45 sont utilisées.

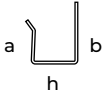
| Section | Produit | Largeur (mm) h | Hauteur (mm) a - b | Longueur standard (m) | Réaction au feu | Tôle galvanisée | | Présentation | | Référence normative |
|--|-----------|----------------|--------------------|-----------------------|-----------------|-----------------|------------------------|------------------|--------------------|-----------------------------------|
| | | | | | | Épaisseur (mm) | Galvanisation minimale | Unités par botte | Unités par fardeau | |
|  | Rail Clip | 20 | 20-30 | 3,00 | A1 | 0,55 | Z140 | 12 | 432 | EN 14195 Règlement NF profilés |

Cornière Pladur®



Profilé en L. Cornière périmétrique des plafonds Pladur®

| Section | Produit | Largeur (mm) h | Hauteur (mm) a - b | Longueur standard (m) | Réaction au feu | Tôle galvanisée | | Présentation | | Référence normative |
|---|-----------------|----------------|--------------------|-----------------------|-----------------|-----------------|------------------------|------------------|--------------------|-----------------------------------|
| | | | | | | Épaisseur (mm) | Galvanisation minimale | Unités par botte | Unités par fardeau | |
|  | Cornière C34/23 | 34 | 23 | 3,00 | A1 | 0,55 | Z275 | 30 | 1080 | EN 14195 Règlement NF profilés |

Profilé Pladur®

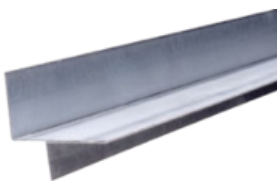

Profilé en forme de double L inversé. Ossature des plafonds Pladur® pour retraits ou formes en creux en périphérie de plafonds.

| Section | Produit | Largeur (mm) h | Hauteur (mm) a - b | Longueur standard (m) | Réaction au feu | Tôle galvanisée | | Présentation | | Référence normative |
|---|----------------------|----------------|--------------------|-----------------------|-----------------|-----------------|------------------------|------------------|--------------------|-----------------------------------|
| | | | | | | Épaisseur (mm) | Galvanisation minimale | Unités par botte | Unités par fardeau | |
|  | Profilé périphérique | 40 | 25 | 3,00 | A1 | 0,50 | Z140 | 24 | 480 | EN 14195 Règlement NF profilés |

PROFILÉS

PROFILÉS POUR PLAFONDS DÉMONTABLES



Description

- Ossature T24 avec profilé porteur universel et entretoises à semelle à coupe droite
- Ossature solide et stable qui facilite les démontages fréquents
- Hauteur totale de 38 mm pour une meilleure capacité de charge et compatibilité avec les accessoires

Application

Les plafonds démontables Pladur® sont spécialement adaptés aux ouvrages et aux zones pour lesquels un entretien très régulier est requis.

| Produit | Couleurs | Largeur (mm) | Hauteur (mm) | Longueur (mm) | Réaction au feu | Unités par paquet | Unités par palette | Référence normative | |
|--------------------------------------|------------------------|--------------|--------------|---------------|-----------------|-------------------|--------------------|---------------------|--|
| PORTEUR 24 x 38 | Blanc, aluminium, noir | 24 | 38 | 3600 | A1 | 15 | 1050 | EN 13964 | |
| ENTRETOISE 24 x 38 | | 24 | 38 | 1200 | A1 | 45 | 3240 | | |
| ENTRETOISE 24 x 38 | | 24 | 38 | 600 | A1 | 45 | 3150 | | |
| PORTEUR 15 x 38 | Blanc | 15 | 38 | 3600 | A1 | 15 | 750 | | |
| ENTRETOISE 15 x 38 | | 15 | 38 | 1200 | A1 | 45 | 3240 | | |
| ENTRETOISE 15 x 38 | | 15 | 38 | 600 | A1 | 45 | 3150 | | |
| CORNIÈRE DE RIVE 24 x 24 | Blanc | 24 | 24 | 3000 | A1 | 50 | 2500 | | |
| CORNIÈRE DE RIVE 24 x 19 | Aluminium, noir | 24 | 19 | 3050 | A1 | 40 | 2400 | | |
| CORNIÈRE DE RIVE 19 x 19 | Blanc | 18 | 19 | 3050 | A1 | 45 | 2700 | | |
| CORNIÈRE DE RIVE BLANCHE PVC 22,5x28 | Blanc | 22,5 | 28 | 2500 | A1 | 40 | 2400 | | |

Les profilés pour plafonds démontables sont disponibles dans les couleurs* suivantes:



Porteur
24 x 38 x 3600



Entretoise
24 x 38 x 600



Entretoise
24 x 38 x 1200



Cornière de rive
24 x 19 x 3050



Cornière de rive
24 x 19 x 3050



Porteur
15 x 38 x 3600



Entretoise
15 x 38 x 600



Entretoise
15 x 38 x 1200



Blanc
Noir mat
Gris aluminium



Noir mat
Gris aluminium



Blanc



Blanc

*Couleurs à titre indicatif.

SUSPENTES ET ACCESSOIRES

Description

Pièces fabriquées en tôle d'acier de différentes formes selon leurs fonctions dans les Systèmes Pladur®.

Suspente pivot

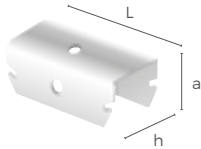

Suspente pivotante, conçue pour suspendre les fourrures Pladur® T-45 au moyen d'une tige filetée pour les plafonds non démontables Pladur®.

| Produit | Dimensions (mm) | | | | Protection galvanisée minimale | Application | Unités par caisse | Référence normative |
|---------------------|-----------------|-----------|------------|-----------|--------------------------------|---|-------------------|---------------------|
| | Largeur h | Hauteur a | Longueur L | Épaisseur | | | | |
| SUSPENTE PIVOT T-45 | 25,0 | 25,0 | 52,0 | 1,0 | Z140 | Plafonds non démontables avec fourrure T-45 | 100 | DTU 25.41 |

Éclisse

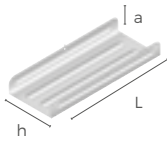

Pièce en U conçue pour relier les fourrures dans le sens de la longueur.

| Produit | Dimensions (mm) | | | | Protection galvanisée minimale | Application | Unités par caisse | Référence normative |
|--------------|-----------------|-----------|------------|-----------|--------------------------------|---|-------------------|---------------------|
| | Largeur h | Hauteur a | Longueur L | Épaisseur | | | | |
| ÉCLISSE T-45 | 43,0 | 16,4 | 90,0 | 0,6 | Z140 | Plafonds non démontables avec fourrure T-45 | 100 | DTU 25.41 |

Coulisseau profilé porteur



Pièce en L spécialement conçue pour le bon emboîtement des profilés pour plafonds suspendus.

Elle est utilisée pour suspendre ce type de plafond avec une tige filetée.

| Produit | Dimensions (mm) | | | | Charge maximum admissible (kg) | Protection galvanisée minimale | Application | Unités par caisse | Référence normative |
|----------------------------|-----------------|---------|----------|-----------|--------------------------------|--------------------------------|----------------------|-------------------|---------------------|
| | Largeur | Hauteur | Longueur | Épaisseur | | | | | |
| COULISSEAU PROFILÉ PORTEUR | 13,2 | 57,5 | 20,5 | 2,0 | 35 | Z140 | Plafonds démontables | 100 | EN 13964 |

PLADUR®
ALGISS®



Enduits

| | |
|---|--------------------|
| Enduits à prise | 27 |
| Enduits à séchage | 27 |
| Enduits prêts à l'emploi | 28 |
| Mortiers adhésifs | 28 |
| Enduit multi-usages | 28 |
| Enduits pelliculaires : Pladur® PERFECT | 29 |

Pladur® offre une grande variété d'enduits, ce qui permet de trouver la solution la plus adaptée à chaque chantier. Nous développons de nouveaux produits répondant aux nouvelles exigences des différents niveaux de finition, et nous améliorons nos formules afin d'offrir une gamme de produits plus pratiques et faciles à appliquer, qui glissent bien et qui tirent bien.

Nous innovons et nous tournons vers l'avenir, en offrant :

- des enduits plus faciles à travailler sur chantier, réduisant ainsi la fatigue;
- des enduits à retrait limité, pour une excellente finition sans reprises;
- des enduits compatibles avec tous les types de finitions (peintures, colles à papier, colles à carrelage).

ENDUITS

Pladur® a rénové toute sa gamme d'enduits avec de nouvelles formules dont les résultats sont des enduits de très haute qualité avec un excellent comportement sur chantier :

- retrait moindre,
- meilleure glissance,
- meilleure finition,
- meilleur rendement.



– Retrait
+ Rendement
+ Glissance

Mise en chantier:

| Type d'enduit | Application | Temps d'utilisation | Bande papier | Collage | Recouvrement | Finition | Rétraction | Ponçage | Hydrofugé |
|---------------|-----------------------|---------------------|--------------|---------|--------------|----------|------------|---------|-----------|
| Pladur® ST1 | Manuelle | Très rapide | Oui | 👍👍👍👍 | 👍👍👍👍 | 👍👍 | 👍👍👍👍 | 👍👍 | Non |
| Pladur® ST2 | Manuelle | Rapide | Oui | 👍👍👍👍 | 👍👍👍👍 | 👍👍👍 | 👍👍👍👍 | 👍👍👍 | Non |
| Pladur® ST4 | Manuelle | Normal | Oui | 👍👍👍👍 | 👍👍👍👍 | 👍👍👍👍 | 👍👍👍👍 | 👍👍👍👍 | Non |
| Pladur® ST8 | Manuelle | Long | Oui | 👍👍👍👍 | 👍👍👍👍 | 👍👍👍👍 | 👍👍👍👍 | 👍👍👍👍 | Non |
| Pladur® JN | Mécanique ou manuelle | Long | Oui | 👍👍👍👍 | 👍👍👍👍 | 👍👍👍👍 | 👍👍👍👍 | 👍👍👍👍 | Non |
| Pladur® JF | Mécanique ou manuelle | Long | Oui | 👍 | 👍👍👍👍 | 👍👍👍👍 | 👍👍👍👍 | 👍👍👍👍 | Non |
| Pladur® LU | Mécanique ou manuelle | Long | Oui | 👍👍👍👍 | 👍👍👍👍 | 👍👍👍👍 | 👍👍👍 | 👍👍👍👍 | Non |
| Pladur® JH | Mécanique ou manuelle | Long | Oui | 👍👍👍👍 | 👍👍👍👍 | 👍👍 | 👍👍👍👍 | 👍👍👍 | Oui |
| Pladur® TL | Mécanique et manuelle | Très rapide | Non | 👍👍👍👍 | 👍👍👍👍 | 👍👍👍 | 👍👍👍👍 | 👍👍👍 | Non |

👍 Déconseillé
👍👍 Acceptable
👍👍👍 Bon
👍👍👍👍 Très bon
👍👍👍👍👍 Excellent

Niveaux de finition

Le classement des différents niveaux de qualité de finition des surfaces est un document rédigé conjointement par l'UEEP et Eurogypsum, visant à décrire 4 niveaux de qualité de finition des surfaces de plaques de plâtre, en fonction de vos exigences décoratives. Un aspect important de ce document est le fait que la décoration finale des parements et leur niveau de finition qui y est associé devront être étudiés au préalable et décrits dans les pièces du marché.



Q1 Finition de base pour les surfaces sans exigences décoratives particulières.



Q2 Cette finition assure une transition continue sur tout le parement, bien que n'évitant pas l'éventuelle apparition de spectres, en particulier sous une lumière rasante. Elle est indiquée pour les finitions moyennes ou grossières, d'une granulométrie supérieure à 1 mm.



Q3 Cette finition est indiquée pour les décorations plus complexes ou de plus grande qualité, comme des peintures et des revêtements fins, avec des particules de taille inférieure à 1 mm.



Q4 C'est la finition optimale, qui réduit de manière drastique le risque de spectres sur les joints du système sous l'incidence de la lumière rasante. Elle est spécialement indiquée pour des revêtements unis ou brillants, des vernis ou des revêtements à brillance moyenne, et les techniques de stuc ou autres techniques d'enduisages lisses.

ENDUITS À PRISE



● Pladur® ST1 - Prise 1 heure

Enduit à prise très rapide qui permet la réalisation des joints dans la 1/2 journée. Idéal pour petits chantiers de rénovation.

| Présentation | Qualité de finition | Dosage (quantité d'eau) | Temps d'utilisation | Temps de séchage | Application | Bande papier | Conservation | Référence normative |
|----------------------------------|---------------------|-------------------------|---------------------|----------------------------------|-------------|--------------|--------------|---------------------|
| EN POUDRE Sacs de 10 et 20 kg | Q1/Q2/Q3 | 5L/10kg 10L/20kg | 1h environ | 50min/1h10 (dépend du climat) | Manuelle | Oui | 6 mois | EN 13963 |



● Pladur® ST2 - Prise 2 heures

Enduit à prise rapide qui permet la réalisation des joints dans la journée. Idéal pour petits chantiers de rénovation.

| Présentation | Qualité de finition | Dosage (quantité d'eau) | Temps d'utilisation | Temps de séchage | Application | Bande papier | Conservation | Référence normative |
|---------------------------|---------------------|-------------------------|---------------------|---------------------------------|-------------|--------------|--------------|---------------------|
| EN POUDRE Sac de 20 kg | Q1/Q2/Q3 | 8,5L/20kg | 2h environ | 1h45/2h25 (dépend du climat) | Manuelle | Oui | 6 mois | EN 13963 |



● Pladur® ST4 - Prise 4 heures

Enduit à prise normale qui permet la réalisation des joints au-delà d'une journée. Adapté à tous types de chantiers.

| Présentation | Qualité de finition | Dosage (quantité d'eau) | Temps d'utilisation | Temps de séchage | Application | Bande papier | Conservation | Référence normative |
|---------------------------|---------------------|-------------------------|---------------------|---------------------------------|-------------|--------------|--------------|---------------------|
| EN POUDRE Sac de 20 kg | Q1/Q2/Q3 | 8,5L/20kg | 4h environ | 3h30/6h30 (dépend du climat) | Manuelle | Oui | 6 mois | EN 13963 |



● Pladur® ST8 - Prise 8 heures

Enduit à prise lente qui permet la réalisation des joints au-delà d'une journée. Adapté à tous types de chantiers.

| Présentation | Qualité de finition | Dosage (quantité d'eau) | Temps d'utilisation | Temps de séchage | Application | Bande papier | Conservation | Référence normative |
|---------------------------|---------------------|-------------------------|---------------------|-----------------------------|-------------|--------------|--------------|---------------------|
| EN POUDRE Sac de 20 kg | Q1/Q2/Q3 | 8,5L/20kg | 8h environ | 7h/8h (dépend du climat) | Manuelle | Oui | 6 mois | EN 13963 |



● Pladur® TL - Sans bande

Enduit à prise spécialement conçu pour la réalisation des joints sans bande papier.

| Présentation | Qualité de finition | Dosage (quantité d'eau) | Temps d'utilisation | Temps de séchage | Application | Bande papier | Conservation | Référence normative |
|----------------------------------|---------------------|-------------------------|---------------------|--------------------------------|---|--------------|--------------|---------------------|
| EN POUDRE Sacs de 10 et 20 kg | Q1/Q2/Q3 | 4L/10kg 8L/20kg | 1h environ | 50'/1h10 (dépend du climat) | Mécanique (avec pistolet à cartouches) | Non | 6 mois | EN 13963 |

ENDUITS À SÉCHAGE



● Pladur® JN

Enduit à temps de séchage long (24/48 heures), dépendant des conditions climatiques. Idéal pour les gros chantiers.

| Présentation | Qualité de finition | Dosage (quantité d'eau) | Temps d'utilisation | Temps de séchage | Application | Bande papier | Conservation | Référence normative |
|---------------------------|---------------------|-------------------------|-------------------------------------|------------------------------|-----------------------|--------------|--------------|---------------------|
| EN POUDRE Sac de 18 kg | Q1/Q2/Q3 | 8,5L/18kg | Plus de 48h (dans un seau fermé) | 12/48h (dépend du climat) | Mécanique Manuelle | Oui | 9 mois | EN 13963 |



● Pladur® JF - Finition

Enduit à séchage spécialement conçu pour effectuer les couches de finition des joints. Il apporte une finition parfaite, douce au toucher et facile à poncer. Adapté à tous types de chantiers.

| Présentation | Qualité de finition | Dosage (quantité d'eau) | Temps d'utilisation | Temps de séchage | Application | Bande papier | Conservation | Référence normative |
|---------------------------|---------------------|-------------------------|-------------------------------------|------------------------------|-----------------------|--------------|--------------|---------------------|
| EN POUDRE Sac de 18 kg | Q2/Q3 | 8,5L/18kg | Plus de 48h (dans un seau fermé) | 12/48h (dépend du climat) | Mécanique Manuelle | Oui | 9 mois | EN 13963 |



● Pladur® JH - Hydrofugé

Enduit à séchage spécial locaux humides EB+p. Il a un temps de séchage long (24/48 heures), dépendant des conditions climatiques. Spécialement conçu pour être utilisé avec les plaques PLADUR® H1. Son utilisation dispense de la mise en œuvre d'un système de protection à l'eau sous carrelage (SPEC) dans les locaux EB+p.

| Présentation | Qualité de finition | Dosage (quantité d'eau) | Temps d'utilisation | Temps de séchage | Application | Bande papier | Conservation | Référence normative |
|---------------------------|---------------------|-------------------------|---------------------|------------------------------|-----------------------|--------------|--------------|---------------------|
| EN POUDRE Sac de 20 kg | Q1/Q2/Q3 | 8,5L/20kg | - | 12/48h (dépend du climat) | Mécanique Manuelle | Oui | 9 mois | EN 13963 |

ENDUITS

ENDUITS PRÊTS À L'EMPLOI

● Pladur® LU



Enduit en pâte pouvant être immédiatement utilisé.
Il a un temps de séchage long (24/48 heures), dépendant des conditions climatiques.

| Présentation | Qualité de finition | Dosage (quantité d'eau) | Temps d'utilisation | Temps de séchage | Application | Bande papier | Conservation | Référence normative |
|--------------------------------|---------------------|-------------------------|---|-------------------------------|-----------------------|--------------|--------------|---------------------|
| EN PÂTE Seaux de 7 et 20 kg | Q1/Q2/Q3 | - | Plusieurs jours (dans un seau fermé) | 12/48 h (dépend du climat) | Mécanique Manuelle | Oui | 9 mois | EN 13963 |

MORTIERS ADHÉSIFS

● Pladur ENAIRGY® MA



Mortier adhésif destiné au collage des plaques de plâtre ou de complexes d'isolation thermique ou acoustique sur supports secs. Aussi adapté aux travaux de scellement, de rebouchage et aux petites réparations.

| Présentation | Qualité de finition | Dosage (quantité d'eau) | Temps d'utilisation | Temps de séchage | Application | Bande papier | Conservation | Référence normative |
|----------------------------------|---------------------|-------------------------|---------------------|------------------|-------------|--------------|--------------|---------------------|
| EN POUDRE Sacs de 10 et 25 kg | - | 5L/10kg 12,5L/25kg | 1h environ | 1h30 environ | Manuelle | - | 6 mois | EN 14 496 |

ENDUIT MULTI-USAGES

● Pladur® MU



Enduit à prise qui combine les propriétés du mortier adhésif et des enduits à joint.
Il a un temps d'utilisation très rapide. Idéal pour petits chantiers de rénovation.

| Présentation | Qualité de finition | Dosage (quantité d'eau) | Temps d'utilisation | Temps de séchage | Application | Bande papier | Conservation | Référence normative |
|---------------------------|---------------------|-------------------------|---------------------|------------------|-------------|--------------|--------------|-----------------------|
| EN POUDRE Sac de 10 kg | - | 5,5L/10kg | 50 min environ | 1h environ | Manuelle | Oui | 6 mois | EN 13963 EN 14 496 |

ENDUITS PELLICULAIRES: Pladur® PERFECT

Pladur® PERFECT est la nouvelle gamme d'enduits dernière génération Pladur® pour obtenir des niveaux de qualité de finition Q4. En fonction du mode d'application ou du type d'ouvrage à réaliser, Pladur® offre deux possibilités distinctes, permettant ainsi une satisfaction optimale pour tout type d'exigence décorative.

● Application manuelle

Enduit à prise base plâtre développé pour une application manuelle. Spécialement conçu pour réaliser le traitement des joints, des vis et l'enduisage total de la plaque. Idéal pour de petits ouvrages ou pour ceux qui recherchent une finition spéciale avec un effet de stuc parfait.

● Application à l'Airless

Enduits à séchage prêts à l'emploi. Ils ont été spécialement formulés pour être appliqués avec des équipements de pulvérisation Airless. Leur mode d'application est rapide, pratique, propre et très rentable. Ils sont particulièrement adaptés aux grands chantiers pour lesquels une productivité élevée est recherchée.

Pladur® PERFECT Application manuelle



Enduit en poudre pour jointoiment et enduisage des plaques des systèmes Pladur®.

| Présentation | Qualité de finition | Temps d'utilisation du mélange | Temps de prise | Application | Conservation | Référence normative |
|---------------------------|---------------------|--------------------------------|----------------|-------------------------------|--------------|----------------------|
| EN POUDRE Sac de 20 kg | Q4 | 1h30 environ | 3h environ | Joints et enduisage de plaque | 6 mois | EN 13963 EN 13279 |

Pladur® PERFECT Application Airless



● Pladur® PERFECT Airless Multi-usages

Enduit prêt à l'emploi pour le jointoiment et l'enduisage des plaques des systèmes Pladur®, le débouillage des pré-dalles, des bétons banchés, le ratisage des bétons cellulaires, la rénovation des gouttelettes ou des toiles de verre avant finition peinture.

| Présentation | Qualité de finition | Temps d'utilisation du mélange | Temps de séchage | Application | Conservation | Référence normative |
|--------------------------|---------------------|--------------------------------|---------------------------|-------------------------|--------------|-------------------------|
| EN PÂTE Seau de 25 kg | Q4 | Prêt à l'emploi | 12/24h (dépend du climat) | Garnissant et enduisage | 6 mois | EN 13963 NF-T-30 608 |



● Pladur® PERFECT Airless fin de finition

Enduit triple action (sous-couche, enduisage et finition) prêt à l'emploi pour obtenir une finition lisse sans lissage et très blanche.

| Présentation | Qualité de finition | Temps d'utilisation du mélange | Temps de séchage | Application | Conservation | Référence normative |
|--------------------------|-----------------------------|--------------------------------|---------------------------|------------------------------|--------------|-------------------------|
| EN PÂTE Seau de 25 kg | Q4 (très blanc mat profond) | Prêt à l'emploi | 12/24h (dépend du climat) | Enduisage et fin de finition | 6 mois | EN 13963 NF-T-30 608 |



PLADUR®
ALGISS®

Accessoires

Les accessoires des Systèmes Pladur® ont été conçus pour fournir une réponse à tous les besoins de l'installateur. C'est pourquoi la gamme d'accessoires Pladur® est continuellement enrichie afin de répondre aux exigences de nos clients.

Nos accessoires répondent aux plus hauts standards de qualité, tout en recherchant l'efficacité et les meilleures performances.

| | |
|--|----|
| Trappes de visite pour plafonds, cloisons et contre-cloisons | 32 |
| Vis | 33 |
| Bandes à joint et bandes pour angles | 34 |
| Bandes pour l'étanchéité | 34 |
| Profilés de finition | 35 |
| Accessoires pour montage Pladur® FON+ | 36 |
| Autres accessoires | 36 |

ACCESSOIRES

TRAPPES DE VISITE POUR PLAFONDS, CLOISONS ET CONTRE-CLOISONS

Pladur® ACCÈS Standard



| Plaque Pladur® H1 de 13 et 15 mm | | | |
|----------------------------------|----------------------------|------------|-------|
| Modèle | Dimensions (creux) (mm) | Poids (kg) | |
| | | 13 mm | 15 mm |
| Pladur® ACCÈS Standard | 200 x 200 | 0,7 | 0,9 |
| | 300 x 300 | 1,2 | 1,7 |
| | 400 x 400 | 2,2 | 2,7 |
| | 500 x 500 | 2,7 | 3,9 |
| | 600 x 600 | 3,8 | 5,5 |

- Plaque hydrofugée, adaptée aux pièces humides
- Pour plaques de 13 et 15 mm
- Ouverture par pression

Pladur® ACCÈS Standard grandes dimensions



| Plaque Pladur® H1 de 13 mm | | |
|----------------------------|----------------------------|------------|
| Modèle | Dimensions (creux) (mm) | Poids (kg) |
| Pladur® ACCÈS Standard | 800 x 800 | 11,5 |
| | 1000 x 1000 | 14,9 |
| | 600 x 1200 | 15,3 |

- Plaque hydrofugée, adaptée aux pièces humides
- Cadre en aluminium renforcé
- Joint d'étanchéité en caoutchouc pour empêcher l'air de circuler (réduit la saleté du cadre, améliore l'isolation acoustique et thermique)
- Pour plaques de 13 mm
- Ouverture par pression

Pladur® ACCÈS Plat



| Plaque Pladur® H1 de 13 mm | | |
|----------------------------|----------------------------|------------|
| Modèle | Dimensions (creux) (mm) | Poids (kg) |
| Pladur® ACCÈS Plat | 200 x 200 | 9,2 |
| | 300 x 300 | 9,9 |
| | 400 x 400 | 11,8 |
| | 500 x 500 | 13,3 |
| | 600 x 600 | 15,0 |

- Pas de vis apparentes, finition plus rapide et de qualité
- Plaque hydrofugée, parfaite pour les espaces humides
- Joint d'étanchéité en caoutchouc pour empêcher l'air de circuler (réduit la saleté du cadre, améliore l'isolation acoustique et thermique)
- Mécanisme de fixation de la plaque au châssis breveté qui garantit une longue durée de vie (mécanique, non collé)

Pladur® ACCÈS Finition



| Plaque Pladur® N de 13 mm | | |
|---------------------------|----------------------------|------------|
| Modèle | Dimensions (creux) (mm) | Poids (kg) |
| Pladur® ACCÈS Finition | 200 x 200 | 9,7 |
| | 300 x 300 | 10,4 |
| | 400 x 400 | 12,4 |
| | 500 x 500 | 13,9 |
| | 600 x 600 | 15,7 |

- Pas de vis apparentes, finition plus rapide et de qualité
- Imprimé en blanc, finition Q3 garantie
- Plaque hydrofugée, parfaite pour les espaces humides
- Mécanisme de fixation de la plaque au châssis breveté qui garantit une longue durée de vie (mécanique, non collé)

Pladur® ACCÈS Métal



| Plaque métal | | | | | |
|-----------------------------|----------------------------|---------------|-----------------------------|----------------------------|---------------|
| Modèle | Dimensions (creux) (mm) | Poids (kg) | Modèle | Dimensions (creux) (mm) | Poids (kg) |
| Pladur® ACCÈS Métal Clic | 200 x 200 | 0,7 | Pladur® ACCÈS Métal Clés | 200 x 200 | 0,5 |
| | 300 x 300 | 1,2 | | 300 x 300 | 0,9 |
| | 400 x 400 | 1,7 | | 400 x 400 | 2,2 |
| | 500 x 500 | 2,9 | | 500 x 500 | 3,1 |
| | 600 x 600 | 4,0 | | 600 x 600 | 4,2 |

- Laqué blanc pour une finition parfaite (RAL 9016)
- Installation facile et rapide (fixée avec de la colle)
- Porte amovible, ouverture à gauche ou à droite
- Ouverture par clic ou par clés

Vis

Les caractéristiques de nos vis répondent à un cahier des charges sévère ; elles sont fabriquées conformément à la norme EN 14566.



| Type | Caractéristiques | Dimensions (mm) | Application | Unités par boîte | Unités par carton | Référence normative |
|------|---|--------------------------|---|---------------------|----------------------|------------------------|
| PM | TTPC - Vis tête trompette pointe clou fabriquée en acier phosphaté | 4,2 x 70,0 | Pour fixation des plaques sur ossature métallique (jusqu'à 0,75 mm d'épaisseur) ou bois | 250 | 3 000 | EN 14 566 |
| | | 3,9 x 55,0 | | 500 | 6 000 | |
| | | 3,9 x 35,0 | | 1 000 | 12 000 | |
| | | 3,9 x 25,0 | | 1 000 | 12 000 | |
| | | 3,5 x 45,0 | | 500 | 6 000 | |
| | | 3,5 x 35,0 | 1 000 | 12 000 | | |
| | | 3,5 x 25,0 | 1 000 | 12 000 | | |
| PM | TTPC - Vis tête trompette pointe clou fabriquée en acier phosphaté | 3,9 x 25,0 3,9 x 35,0 | Pour fixation des plaques sur ossature métallique (jusqu'à 0,75 mm d'épaisseur) ou bois | 10 000 7 000 | - | EN 14 566 |
| PM | TTPC - Vis tête trompette pointe clou fabriquée en acier phosphaté | 3,9 x 25,0 3,9 x 35,0 | Pour fixation des plaques sur ossature métallique (jusqu'à 0,75 mm d'épaisseur) ou bois | 100 100 | 5 000 5 000 | EN 14 566 |
| Type | Caractéristiques | Dimensions (mm) | Application | Unités par boîte | Unités par carton | Référence normative |
| PB | TTPF - Vis tête trompette pointe foret fabriquée en acier phosphaté | 3,5 x 35,0 3,5 x 25,0 | Pour fixation des plaques sur ossature métallique (entre 0,75 mm et 2,25 mm d'épaisseur) | 500 500 | 6 000 16 000 | EN 14 566 |
| Type | Caractéristiques | Dimensions (mm) | Application | Unités par boîte | Unités par carton | Référence normative |
| MM | TRPF - Vis tête ronde pointe foret fabriquée en acier zingué | 3,5 x 25,0 3,5 x 9,5 | Pour l'assemblage des profilés métalliques sans préperçage (jusqu'à 2,25 mm d'épaisseur) | 500 1 000 | 16 000 32 000 | EN 14 566 |
| MM | TRPF - Vis tête ronde pointe foret fabriquée en acier zingué | 3,5 x 9,5 | Pour l'assemblage des profilés métalliques sans préperçage (jusqu'à 2,25 mm d'épaisseur) | 100 | 5 000 | EN 14 566 |
| PMA | TTFG - Vis tête trompette filetage gros fabriquée en acier phosphaté | 4,8 x 35,0 | Pour fixation des plaques sur ossature bois | 500 | 6 000 | EN 14 566 |

ACCESSOIRES

BANDES À JOINT ET BANDES POUR ANGLES

Vaste gamme de bandes pour le traitement manuel ou mécanique des joints et autres types d'applications dans les Systèmes Pladur®.

Bande à joint



| | | Référence normative |
|--------------|---|---------------------|
| Description | Bande microperforée de papier kraft avec traitement contre l'humidité | EN 13963 |
| Application | Jointoiment des Systèmes Pladur® | |
| Largeur | 51 mm | |
| Présentation | Rouleau de 150,0 m / Rouleau de 23,0 m | |

Bande armée Pladur®



| | | Référence normative |
|--------------|---|---------------------|
| Description | Bande microperforée de papier kraft avec traitement contre l'humidité - avec deux feuillets d'acier galvanisé | EN 14353 |
| Application | Pour renforcer les angles saillants des Systèmes Pladur® | |
| Largeur | 50 mm | |
| Présentation | Rouleau de 30,0 m / Rouleau de 12,5 m | |

Bande armée en PVC



| | |
|--------------|--|
| Description | Bande microperforée de papier kraft avec traitement contre l'humidité - avec deux feuillets en PVC |
| Application | Pour protéger les angles vifs des Systèmes Pladur® |
| Largeur | 51 mm |
| Présentation | Rouleau de 30,0 m |

BANDES POUR L'ÉTANCHÉITÉ

Bande résiliente



| | |
|--------------|---|
| Description | Bande de polyéthylène réticulé à cellules fermées |
| Application | Étanchéité en pied des cloisons Pladur® |
| Largeur | 70 mm / 46 mm |
| Présentation | Rouleau de 30,0 m |

Bande d'isolation acoustique



| | |
|--------------|---|
| Description | Feutre / base grisée avec incrustations de couleurs |
| Application | Étanchéité acoustique des Systèmes Pladur® |
| Largeur | 75 mm / 50 mm |
| Présentation | Rouleau de 20,0 m |

PROFILÉS DE FINITION

Description

Profilés en PVC de différentes formes selon leur usage. Solutions esthétiques et durables qui permettent une plus grande liberté de conception et de décoration.

Application

Ils renforcent les points singuliers et fournissent une meilleure finition dans les angles, les voûtes et les finitions spéciales des Systèmes Pladur®.

Cornière d'angle droit

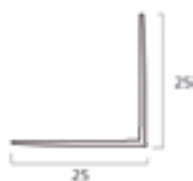

Profilé en PVC pour finition d'angles droits en coin. Flexible et adaptable à la surface.

| | |
|-----------------|-----------------|
| Dimensions (mm) | 25 x 25 x 3 000 |
|-----------------|-----------------|

| | |
|--------------|------------|
| Présentation | 100 unités |
|--------------|------------|

Cornière d'angle arrondi

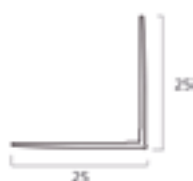

Profilé en PVC pour finition d'angles droits dans les zones courbes (arcs, voûtes...). Une des ailes est prédécoupée afin de combiner courbure du profilé et renforcement de l'angle.

| | |
|-----------------|-----------------|
| Dimensions (mm) | 25 x 25 x 3 000 |
|-----------------|-----------------|

| | |
|--------------|-----------|
| Présentation | 25 unités |
|--------------|-----------|

Profilé pour joint de dilatation



Profilé en PVC pour joint de dilatation. Profilé en forme de ressort, composé de deux types de PVC, rigide à ses extrémités et flexible dans sa partie centrale. Il absorbe les mouvements de dilatation (+3 mm/-5 mm).

| | |
|-----------------|--------|
| Dimensions (mm) | 48 x 3 |
|-----------------|--------|

| | |
|--------------|-------------------|
| Présentation | Rouleau de 25,0 m |
|--------------|-------------------|

Finition bord droit



Angle en PVC pour finition de la plaque, composé d'une aile perforée et d'une aile droite pour la finition du bord de la plaque.

| | |
|-----------------|-----------------|
| Dimensions (mm) | 14 x 23 x 3 000 |
|-----------------|-----------------|

| | |
|--------------|-----------|
| Présentation | 50 unités |
|--------------|-----------|

Finition bord arrondi

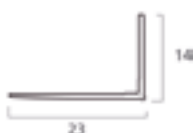

Angle en PVC pour finition arrondie de la plaque, composé d'une aile perforée et d'une aile droite pour la finition du bord de la plaque. L'aile perforée est prédécoupée afin de permettre la courbure.

| | |
|-----------------|-----------------|
| Dimensions (mm) | 14 x 23 x 3 000 |
|-----------------|-----------------|

| | |
|--------------|-----------|
| Présentation | 20 unités |
|--------------|-----------|

ACCESSOIRES

ACCESSOIRES POUR MONTAGE Pladur® FON+

Gabarit de pose Pladur® FON+



Paire d'outils pour le bon positionnement des plaques PLADUR® FON+, type BD (Bord Droit).

| Produit | Unités par paquet |
|--|-------------------|
| GABARIT DE POSE FON+ R6/18 | 2 |
| GABARIT DE POSE FON+ R8/18 y C8/18 | |
| GABARIT DE POSE FON+ R12/25 y C12/25 | |
| GABARIT DE POSE FON+ R15/30 | |
| GABARIT DE POSE FON+ ALTERNÉE R8-12/50 | |

Pistolet applicateur



Pistolet applicateur d'enduit de joints sans bande Pladur® TL, spécialement indiqué pour le traitement des joints entre les plaques Pladur® FON+, type BD (Bord Droit).

AUTRES ACCESSOIRES

Mastic acoustique



| | |
|--------------|---|
| Description | Isolant phonique intumescent pour application aux différentes jonctions entre éléments pour isoler différentes zones afin de garantir une haute étanchéité, une bonne isolation acoustique et une protection contre le feu. |
| Application | Isolant acrylique appliqué dans les Systèmes Pladur® nécessitant une plus grande étanchéité phonique ainsi qu'une plus grande résistance au feu et au passage des fumées. S'utilise avec un pistolet applicateur. |
| Présentation | Paquet de 12 cartouches en papier aluminium de 600 ml pour application directe au pistolet. |

Housse de protection palette



| | |
|--------------|------------------------------------|
| Description | Housse de protection pour palette. |
| Présentation | Rouleau de 25 unités. |

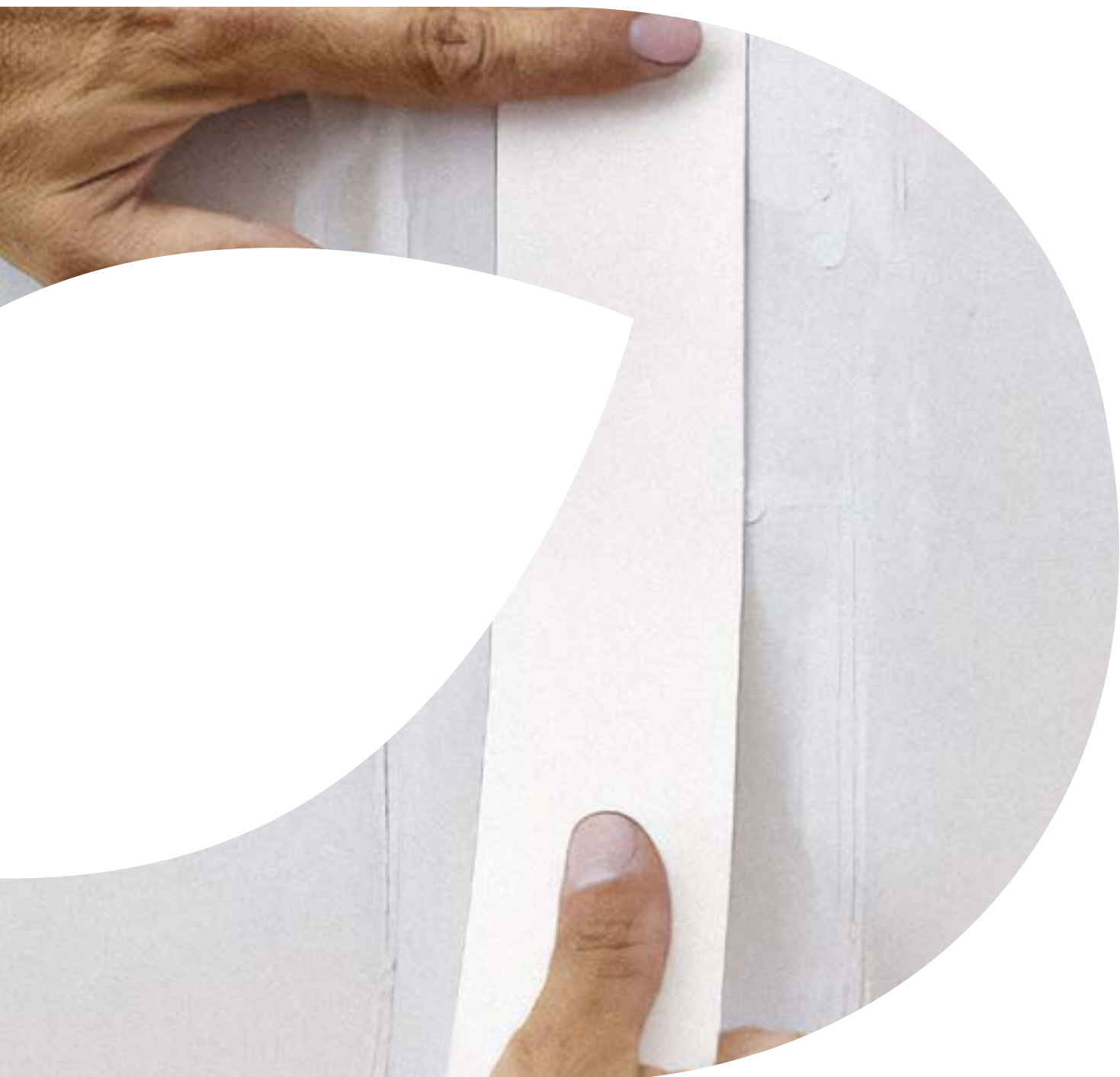

 info@pladur.fr

 www.pladur.fr

PLADUR®
ALGISS®



Plâtres

| | |
|----------------------------------|----|
| Plâtres manuels | 40 |
| Plâtres projetés | 41 |
| Plâtre pour lissage et finitions | 41 |
| Plâtre à briqueter | 41 |

Algiss® est une marque réputée dans la fabrication de produits à base de plâtre pour le revêtement intérieur des cloisons et des plafonds.

Algiss® propose une gamme de produits de haute qualité adaptés aux travaux de réhabilitation et de rénovation intérieurs afin d'améliorer le bien-être de ceux qui s'y trouvent. Chaque produit répond à un besoin spécifique :

- lissage et enduisage en couche épaisse ou fine ;
- briquetage ou préparation des parois avant application de peinture ;
- traitement des fissures, réparation des surfaces présentant des irrégularités ;
- préparation de parois avant application de peintures.

La qualité, la fiabilité, la proximité avec les clients ont permis à Algiss® de devenir une marque référence sur ses marchés d'origine. Elle est désormais distribuée sur le marché français.

PLÂTRES DE CONSTRUCTION ALGISS®

PLÂTRES MANUELS



● Plâtre Algiss® JADE

Plâtre manuel prise RAPIDE.

Utilisation : Pour les travaux de maçonnerie et les petites réparations.

Caractéristiques : Prise rapide, granulométrie élevée.

Présentation : Sacs 17 kg (V, M) - 72 sacs/palette. Sac 20 kg (B, MÑ) - 64 sacs/palette.

Temps d'utilisation : entre 7 et 13 minutes.

| Durée d'utilisation | Réaction au feu | Dureté moyenne |
|---------------------|------------------|-----------------|
| 7 - 13 minutes | A1 Euroclasse | > 45 Shore C |



● Plâtre Algiss® NÁCÁR

Plâtre manuel prise CONTROLÉE.

Utilisation : Enduisage de cloisons et de plafonds intérieurs.

Caractéristiques : Prise progressive. Contrôles approfondis du processus de fabrication qui assurent la régularité du produit.

Présentation : Sacs 17 kg (V, M) 72 sacs/palette. Sac 20 kg (B, MÑ) - 64 sacs/palette.

Temps d'utilisation : entre 40 et 60 minutes.

| Temps d'attente | Temps de talochage | Retouche et finition | Fin de la prise | Consommation | Réaction au feu | Dureté moyenne |
|-----------------|--------------------|----------------------|-----------------|--|------------------|-----------------|
| 8 - 13 minutes | 20 - 25 minutes | 12 - 16 minutes | 40 - 54 minutes | 11 kg/m ² pour cm épaisseur | A1 Euroclasse | > 65 Shore C |



● Plâtre Algiss® PERLA

Plâtre manuel ALLÉGÉ avec de la PERLITE.

Utilisation : Enduisage de cloisons et de plafonds intérieurs. Améliore sensiblement le rendement sur chantier.

Caractéristiques : Meilleure travaillabilité, extrême blancheur.

Présentation : Sacs 17 kg - 72 sacs/palette.

Temps d'utilisation : 60 minutes.

| Dosage eau / plâtre | Temps d'attente | Application et passage de la règle | Retouche et finition | Début approx. de la prise sur le support | Consommation | Réaction au feu | Dureté moyenne |
|---------------------|-----------------|------------------------------------|----------------------|--|---|------------------|-----------------|
| 0,7 L/kg | 0 | 45 - 55 minutes | 30 - 35 minutes | 1h55 - 1h30 Heures/minutes | 9,5 kg/m ² pour cm épaisseur | A1 Euroclasse | > 65 Shore C |



● Plâtre Algiss® DIAMANTE

Plâtre manuel haute dureté.

Utilisation : Enduisage de cloisons et plafonds intérieurs. Spécialement recommandé pour les lieux de passage ou les bâtiments à fort trafic : collèges, crèches, hôpitaux, restaurants...

Caractéristiques : Haute dureté de surface. Temps d'utilisation plus long qu'un plâtre manuel traditionnel.

Présentation : Sacs 20 kg - 64 sacs/palette.

Temps d'utilisation : 1h30.

| Dosage eau / plâtre | Temps d'attente | Temps de talochage | Temps pour les retouches | Début approx. de la prise sur le support | Réaction au feu | Dureté moyenne |
|---------------------|------------------------|--------------------|--------------------------|--|------------------|-----------------|
| 0,6 L/kg | Pas de temps d'attente | 45 - 60 minutes | 25 - 30 minutes | 1h10 - 1h30 Heures/minutes | A1 Euroclasse | > 75 Shore C |

PLÂTRES PROJÉTÉS



● Plâtre Algiss® CORAL

Plâtre pour projection mécanique.

Utilisation : Enduisage de cloisons et plafonds intérieurs avec une machine à projeter.

Caractéristiques : Facilite l'application et améliore le rendement. Comparé à un plâtre manuel. Dureté élevée.

Présentation : Sacs 20 kg - 64 sacs/palette.

Temps d'utilisation : 3h30

| Temps d'attente | Temps de talochage | Retouche et finition | Fin de la prise | Consommation | Réaction au feu | Dureté moyenne |
|-------------------|--------------------|----------------------|-------------------------------|---|-------------------|-----------------|
| 8 - 13 minutes | 20 - 25 minutes | 75 - 100 minutes | 2h45 - 3h30 Heures/minutes | 9,5 kg/m ² pour cm épaisseur | A 1 Euroclasse | > 70 Shore C |



● Plâtre Algiss® RUBI

Plâtre pour projection mécanique.

Utilisation : Enduisage de cloisons et de plafonds intérieurs avec machine à projeter.

Caractéristiques : Rendement élevé, grande travaillabilité.

Présentation : Sacs 25 kg - 48 sacs/palette.

Temps d'utilisation : Entre 2h30 et 3h30

| Temps d'attente | Temps de talochage | Retouche et finition | Fin de la prise | Consommation | Réaction au feu | Dureté moyenne |
|--------------------|--------------------|----------------------|-------------------------------|--|-------------------|-----------------|
| 65 - 70 minutes | 20 - 40 minutes | 75 - 100 minutes | 2h45 - 3h30 Heures/Minutes | 8,65 kg/m ² pour cm épaisseur | A 1 Euroclasse | > 70 Shore C |



● Plâtre Algiss® PLATINUM

Plâtre pour projection mécanique.

Utilisation : Enduisage de cloisons et de plafonds intérieurs avec machine à projeter.

Caractéristiques : Rendement élevé, grande travaillabilité.

Présentation : Sacs 20 kg - 48 sacs/palette.

Temps d'utilisation : Entre 2h30 et 3h30

| Temps final de durcissement | Consommation | Réaction au feu | Dureté moyenne |
|-----------------------------|---|-------------------|-----------------|
| 3h - 3h30 Heures/minutes | 8,1 kg/m ² pour cm épaisseur | A 1 Euroclasse | ≥ 45 Shore C |

PLÂTRE POUR LISSAGE ET FINITIONS



● Plâtre Algiss® AMATISTA PLUS

Enduit fin de finition d'extrême blancheur.

Utilisation : Enduisage des cloisons intérieures.

Caractéristiques : Excellentes finitions blanches, fines et de haute qualité. Haut pouvoir couvrant.

Présentation : Sacs 20 kg - 64 sacs/palette.

Temps d'utilisation : Environ 1h30

| Rapport de malazage (A/Y) | Épaisseur d'application (mm) | Temps du travail | Réaction au feu | Dureté moyenne |
|---------------------------|------------------------------|---------------------|-------------------|-----------------|
| Approx. 0,65 L/kg | Min 1 - Max 5 minutes | 85 - 110 minutes | A 1 Euroclasse | > 45 Shore C |

PLÂTRE À BRIQUETER



● Plâtre Algiss® ÁMBAR

Enduit fin de finition d'extrême blancheur.

Utilisation : Montage des cloisons en brique standards et de grand format.

Caractéristiques : Rendement élevé. Haute viscosité et haute adhérence.

Présentation : Sacs 20 kg - 64 sacs/palette.

| Dosage eau / plâtre | Durée d'utilisation | Réaction au feu |
|----------------------|---------------------|-------------------|
| Approx. 0,65 L/kg | > 2 h minutes | A 1 Euroclasse |



PLADUR®
ALGISS®

Systemes Pladur®

Pladur® vous permet d'accéder à des solutions techniques garantissant la bonne fin des ouvrages dans le respect des normes et des règlements. Vous découvrirez dans ce chapitre une présentation détaillée des différents systèmes développés par Pladur®.

Pour la mise en œuvre des systèmes, Pladur® met à votre disposition plusieurs outils professionnels :

- Une assistance technique disponible au 0821 77 01 69*
- Le site www.pladur.fr sur lequel vous trouverez l'ensemble des informations techniques concernant nos différents produits
- Un selecteur de systèmes
- Un calculeur des quantitatifs de produits

| | |
|--|---------------------|
| Avant le chantier | 44 |
| Synthèse des systèmes verticaux Pladur® | 46 |
| Cloisons Pladur® | 46 |
| Cloisons alvéolaires Pladur® ALVEO | 48 |
| Cloisons Pladur® sur ossature métallique | 52 |
| Cloisons distributives à parements simples BA 13 - BA 15 | 52 |
| Cloisons distributives à parements doubles BA 13 | 56 |
| Cloisons distributives plaques épaisses BA 18 (1200) - MAGNA 18 - MAGNA 25 | 60 |
| Cloisons séparatives BA 13 - BA 15 - BA 18 (1200) | 66 |
| Cloisons séparatives plaques épaisses MAGNA 18 - MAGNA 25 | 72 |
| Doublages Pladur® | 78 |
| Complexe de doublage ENAIRGY ISOPOP® | 78 |
| Contre-cloisons sur montants | 82 |
| Contre-cloisons sur fourrures | 90 |
| Gaines techniques verticales Pladur® | 94 |
| Plafonds Pladur® | 98 |
| Mises en œuvre des plafonds Pladur® | 98 |
| Plafonds Pladur® non démontables | 98 |
| Plafonds avec suspente | 98 |
| Plafonds sans suspente | 104 |
| Plafonds démontables Pladur® | 108 |
| Plafonds acoustiques FON+ | 112 |
| Comment choisir son plafond acoustique ? | 112 |
| Plafonds acoustiques non démontables FON+ | 116 |
| Plafonds acoustiques démontables FON+ | 158 |
| Plafonds décoratifs démontables | 180 |

AVANT LE CHANTIER

PLAQUES DE PLÂTRE PLADUR® POUR PLAFONDS NON DÉMONTABLES, CLOISONS, CONTRE-CLOISONS ET GAINES TECHNIQUES

Le métré

En règle générale, la surface des panneaux est calculée avec un taux de pertes de 5% et vides non déduits. Il est toujours possible de calepiner l'ouvrage à réaliser.
Attention : les quantitatifs indiqués dans les pages systèmes revêtent un caractère indicatif, et ne sauraient en aucun cas être substitués au travail du bureau d'études. Notamment, la périmétrie des ouvrages et les particularités du chantier n'ont pas pu être prises en considération dans le présent document.

Vérification auprès du maître d'ouvrage

- Vérifier que les déformées des planchers sont inférieures aux limites fixées par le NF DTU 25.41 art. 5.4 (règle du L/500).
- Vérifier la présence de structures d'accueil permettant de fixer ou d'accrocher les ouvrages, et s'informer sur leur nature et sur le type de fixations utilisables.
- Vérifier que la mise hors d'eau et hors d'air est compatible avec les délais du chantier.
- Vérifier l'alimentation du chantier en fluides (eau, électricité).
- Repérer les possibilités d'accès et de livraison ainsi que les aires de stockage.
- Vérifier auprès des autres corps d'état :
 - la coordination avec les lots techniques (électricien, plombier...).
 - Rappeler s'il y a lieu que les lots techniques doivent passer après les cloisons ;
 - la mise en œuvre, ou non, d'une chape après réalisation des cloisons et des plafonds.

Réception du chantier

- Vérifier la mise hors d'eau et hors d'air (le cas échéant, un décalage de 5 niveaux avec étanchéité provisoire).
- Vérifier la présence du trait de niveau, ou le réclamer.
- Se renseigner sur les conditions d'évacuation des déchets (benne).
- Vérifier les tolérances d'exécution du gros œuvre ou de la structure d'accueil. Notamment, vérifier qu'un écart éventuel n'entraîne pas de changement de dimensions des plaques ou de configuration d'ossatures.

Réalisation du chantier

- S'assurer que l'aire de travail est propre et accessible. Si nécessaire, la nettoyer.
- Vérifier auprès du gros œuvre qu'il n'y a pas de restrictions de percement.
- Vérifier auprès des fabricants des fixations que les chevilles ou autres fixations conviennent et sont correctement dimensionnées. Voir aussi « Les exigences de sécurité mécanique » page 264 pour la fixation des plafonds (notamment, choix des chevilles).
- Informer les corps d'état éventuellement appelés à intervenir dans le plénum du plafond que celui-ci n'est pas porteur et que toute circulation sur le plafond ou sur son ossature est interdite, car dangereuse.

En zone de sismicité non négligeable : informer le maître d'ouvrage qu'aucune disposition ne pourra être efficace si des équipements venaient heurter les ouvrages ou les ossatures.

Traçage

- Tracer les ouvrages au cordeau et faire réceptionner leur implantation par le maître d'œuvre (ou le conducteur de travaux d'une entreprise générale).
- Toujours tracer les plafonds à partir du trait de niveau.

Travail des ossatures

- Découper les ossatures à la grignoteuse ou à la cisaille.
- Lorsqu'il faut solidariser deux ossatures entre elles, toujours utiliser les vis Pladur® MM et jamais les vis pour plaques de plâtre.

Stockage des plaques

Les plaques doivent être stockées dans un endroit sec, clos et couvert, à plat, sur cales distantes de 60 cm maximum.
Attention : le stockage sur chant ne fait pas gagner de place et dégrade les bords des plaques. Dans certains cas, il peut aussi déformer les plaques.

Manutention des plaques

Manutentionner les plaques sur chant, jamais à plat.
Utiliser un lève-plaques.

Découpe des plaques

Couper le carton à l'aide d'un cutter puis briser la plaque d'un coup sec. Couper le second carton et raboter la tranche.
OU
Scier la plaque. Dans le cas des cloisons Alveo, toutes les découpes se font par sciage.

Vissage des plaques

- Toujours visser les plaques à au moins 1 cm du bord.
- Ne jamais chercher à visser une plaque simultanément sur le montant et sur le rail.
- Sur ossature métallique 6/10° et sur bois, utiliser les vis Pladur® pointe bois de longueur adaptée.

| Produit | Code | Nombre de vis par boîte | Exemples de parements pouvant être fixés | |
|---------------------------------------|--------|-------------------------|--|--|
| | | | Ossature acier 0,6 mm | Ossature bois |
| Pladur PM® Vis TTPC 3,5 x 25 mm | 301200 | 1000 | 1 BA13 1 BA15 | - |
| Pladur PM® Vis TTPC 3,5 x 35 mm | 301201 | 1000 | 1 BA18 2 BA13 | 1 BA13 1 BA15 |
| Pladur PM® Vis TTPC 3,5 x 45 mm | 301202 | 1000 | 1 BA13 + 1 BA18 | 2 BA13 1 BA18 |
| Pladur PM® Vis TTPC 3,5 x 55 mm | 301203 | 1000 | 3 BA13 2 BA18 | 2 BA15 1 BA13 + 1 BA18 1 BA25 |

Unité de vente : boîte

| Produit | Code | Nombre de vis par boîte | Exemples de parements pouvant être fixés |
|---------------------------------------|--------|-------------------------|--|
| | | | Ossature acier 0,6 mm à 1,5 mm |
| Pladur PB® Vis TTPF 3,5 x 25 mm | 301220 | 1000 | 1 BA13 1 BA15 |
| Pladur PB® Vis TTPF 3,5 x 35 mm | 301221 | 1000 | 1 BA18 2 BA13 |
| Pladur PB® Vis TTPF 3,5 x 45 mm | 301222 | 1000 | 2 BA15 1 BA13 + 1 BA18 1 BA25 |

Unité de vente : boîte

PLAFONDS DÉMONTABLES PLADUR®

Le métré

En règle générale, la surface des panneaux est calculée avec un taux de pertes de 5% et vides non déduits. Il est toujours possible de calepiner l'ouvrage à réaliser.

Attention : les quantitatifs indiqués dans les pages systèmes revêtent un caractère indicatif, et ne sauraient en aucun cas être substitués au travail du bureau d'études. Notamment, la périmétrie des ouvrages et les particularités du chantier n'ont pas pu être prises en considération dans le présent manuel.

Vérification auprès du maître d'ouvrage

- Vérifier que la destination des locaux correspond aux classes A ou B définies par la norme NF DTU 58.1-1-1 art. 5.1 (max. 90% HR et 30°C) (voir page 203).
- Demander au maître d'ouvrage en quelle zone de sismicité le chantier est situé et à quelle classe de risque le bâtiment appartient.
- Informer s'il y a lieu le maître d'ouvrage et ses représentants sur le fait que la stabilité du plafond ne peut être obtenue en cas de secousse sismique que si tous les ouvrages contenus dans le plénum, y compris les lots techniques, sont stables eux aussi dans les mêmes conditions et ne présentent pas de risques de heurts avec le plafond ou son ossature.
- Vérifier la hauteur du plénum (maxi 6 m).
- Vérifier que les déformées des planchers sont inférieures aux limites fixées par le DTU 25.41 art. 5.4 (règle du L/500).
- Vérifier la présence de structures d'accueil permettant de fixer ou d'accrocher les ouvrages et s'informer sur leur nature et sur le type de fixations utilisables.
- Vérifier que la mise hors d'eau et hors d'air est compatible avec les délais du chantier.
- Vérifier l'alimentation du chantier en fluides (eau, électricité).
- Repérer les possibilités d'accès, de livraison et les aires de stockage.
- Vérifier auprès des autres corps d'état la coordination avec les lots techniques (électricien, plombier... - rappeler s'il y a lieu que les lots techniques ne doivent en aucun cas appuyer leurs ouvrages sur les plafonds ou leur ossature).

En zone de sismicité non négligeable : informer le maître d'ouvrage qu'aucune disposition ne pourra être efficace si des équipements venaient heurter le plafond ou son ossature.

Réception du chantier

- Vérifier la mise hors d'eau et hors d'air.
- Vérifier la présence du trait de niveau, ou le réclamer.
- Se renseigner sur les conditions d'évacuation des déchets (benne).
- Vérifier que tous les enduits intérieurs sont finis et secs.
- Vérifier que les chapes sont finies et séchées.
- Demander le "bon à fermer" issu du DTU 58.1 avant de réaliser le plafond.

Réalisation du chantier

- S'assurer que l'aire de travail est propre et accessible. Si nécessaire, la nettoyer.
- Vérifier auprès du gros œuvre qu'il n'y a pas de restrictions de percement.
- Vérifier auprès des fabricants des fixations que les chevilles ou autres fixations conviennent et sont correctement dimensionnées. Voir aussi les pages "suspentes" pour la fixation des plafonds (notamment, choix des chevilles).
- Rappeler que le "bon à fermer" implique qu'aucune intervention ne peut avoir lieu dans le plénum.
- En cas de "bon à ouvrir" informer les corps d'état appelés à intervenir dans le plénum que le plafond n'est pas porteur, et que toute circulation y est interdite, car dangereuse.

Traçage

- Tracer les ouvrages au cordeau et faire réceptionner leur implantation par le maître d'œuvre (ou le conducteur de travaux d'une entreprise générale).
- Toujours tracer les plafonds à partir du trait de niveau.

SYNTHÈSE DES SYSTÈMES VERTICAUX

CLOISONS PLADUR®

| Système | Appellation | Épaisseur (mm) | Hauteur (m) | Résistance au feu | Indice d'affaiblissement acoustique RW + C (dB) | Page |
|---|--|----------------|-------------|--|---|--------------------|
| Cloisons alvéolaires Pladur® ALVEO | | | | | | |
|  | ALVEO | 50 | 2,60 | Sans objet dans le domaine d'emploi ⁽²⁾ | 28 | 48 |
| Cloisons Pladur® sur ossature métallique | | | | | | |
| ● Cloisons distributives à parements simples Pladur® BA 13 - BA 15 | | | | | | |
|  | D72/48 à D120/90 | 72 À 120 | 2,45 à 5,80 | Sans objet dans le domaine d'emploi ⁽³⁾ | 31 à 41 | 52 |
| ● Cloisons distributives à parements multiples Pladur® BA 13 | | | | | | |
|  | D98/48 à D200/150 | 98 à 200 | 3,00 à 7,00 | EI 60 à EI 120 | 39 à 50 | 56 |
| ● Cloisons distributives à parements simples Pladur® BA 18 (1200) | | | | | | |
|  | D72/36 à D186/150 | 72 à 186 | 2,30 à 7,00 | - | - | 60 |
| ● Cloisons distributives à parements simples et asymétriques Pladur® MAGNA 18 | | | | | | |
|  | D72/36 à D186/150 | 72 à 186 | 2,6 à 7,00 | - | 34 à 52 dB | 61 |
| ● Cloisons distributives à parements simples Pladur® MAGNA 25 | | | | | | |
|  | D86/36 à D200/150 | 86 à 200 | 3,00 à 7,00 | EI 120 | 35 à 46 | 62 |
| ● Cloisons séparatives à parements Pladur® BA 13 – BA 15 | | | | | | |
|  | à partir de SA 110 à partir de SD 140 | min. 110 | 2,50 à 6,75 | EI 60 ⁽¹⁾ | 56 à 68 | 66 |
| ● Cloisons séparatives à parements Pladur® BA 18 (1200) | | | | | | |
|  | à partir de SA 95 à partir de SD 130 | min. 95 | 2,50 à 6,40 | EI 60 ⁽¹⁾ | 56 à 57 | 68 |
| ● Cloisons séparatives à parements Pladur® MAGNA 18 | | | | | | |
|  | à partir de SA 105 à partir de SD 150 | min. 105 | 2,50 à 6,20 | EI 60 ⁽¹⁾ | 54 à 64 | 72 |
| ● Cloisons séparatives à parements Pladur® MAGNA 25 | | | | | | |
|  | à partir de SA 120 à partir de SD 170 | min. 120 | 2,55 à 6,45 | EI 60 ⁽¹⁾ | 53 à 62 | 74 |

(1) : résultat au feu valable à partir du montant M 48/35

(2) : distribution intérieure de logements : aucune résistance au feu requise

(3) : parements simples BA 13 ou BA 15 uniquement admis dans les parties privatives (NF DTU 25.41 P1-1 art. 5.2 et tableau 1), pour lesquelles, sauf exception, aucune résistance au feu n'est demandée

COMPLEXE DE DOUBLAGE PLADUR®

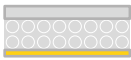
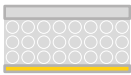
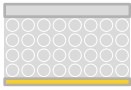
| Système | Gamme | Épaisseur d'isolant (mm) | Type d'isolant | Résistance thermique | Page |
|---|-----------|--------------------------|--------------------------|----------------------|--------------------|
|  | Standard | 20 à 80 | ISOPOP® 38 ISOPOP® 32 | 0,55 à 2,15 | 78 |
|  | Advanced | 80 à 100 | ISOPOP® 38 ISOPOP® 32 | 2,55 à 3,15 | 78 |
|  | Efficient | 120 à 140 | ISOPOP® 32 | 3,80 à 4,40 | 78 |

GAINES TECHNIQUES VERTICALES PLADUR®

| Constitution | Dimension | Nombre de faces | Hauteur d'étage (m) | Résistance au feu | Page |
|---|-----------|-----------------|---------------------|---|--------------------|
| 2 Pladur® N ou H1 BA 13 sur ossature + LV entre les ossatures | 200x200 | 2 à 4 | 3,00 | EI 30 à EI 60 ve (i → o) et (o → i) Coupe-feu de traversée : 1/2 h à 1h30. | 94 |
| | 400x400 | 2 à 4 | 3,00 | | 94 |
| | 1500x1000 | 2 à 4 | 3,00 | | 94 |

LES PERFORMANCES PLADUR®, DES PV D'ESSAIS DE MOINS DE 10 ANS

Pourquoi est-il important que le PV d'essais acoustiques d'une cloison date de moins de 10 ans ?

- Le mode constructif des cloisons lors des essais en laboratoire a évolué (type d'enduit à prise ou à séchage, nombre de vis...).
- La densité des plaques de plâtre a diminué de plus de 6 % dans les 15 dernières années, ce qui participe à nuancer les performances annoncées actuellement sur la base de PV de plus de 10 ans.
- Contrairement aux PV feu, l'utilisation des PV acoustiques est peu encadrée, car la réglementation s'exprime en isolement et les PV en affaiblissement limité. La responsabilité des constructeurs est donc accrue.
- Les conditions techniques de réalisation des simulations acoustiques ont elles aussi évolué avec l'acquisition de nouvelles connaissances. Les simulations anciennes doivent donc elles aussi être refaites.

Les PV d'essais justifiant les performances des cloisons Pladur® datent de moins de 10 ans et sont réalisés par un laboratoire français accrédité.

MISE EN ŒUVRE DES PLAQUES DE PLÂTRE

CLOISONS ALVÉOLAIRES PLADUR® ALVEO

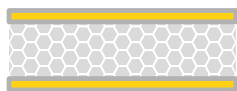

Cloisons de distribution d'épaisseur 50 mm, réalisées en panneaux préfabriqués de hauteur d'étage constituées de deux plaques de plâtre collées de part et d'autre d'une âme alvéolaire en fibres cellulosiques.

Destination

Distribution intérieure des logements et des locaux assimilés.
Consulter le Guide de Mise en Œuvre Pladur®.

Caractéristiques

Documents de référence : NF DTU 25.41.
Norme produit: NF EN 13915.

● Caractéristiques dimensionnelles:

| Référence | Épaisseur cloison (mm) | Épaisseur plaque (mm) | Hauteur (m) | Masse panneau (kg) | Largeur courante (m) |
|---------------|------------------------|-----------------------|-------------|--------------------|----------------------|
| Pladur® ALVEO | 50 | 9,5 | 2,60 | 49,0 | 1,20 |

Mise en œuvre

Voir le DTU 25.41.

| Référence | Épaisseur cloison (mm) | Hauteur cloison (mm) | Affaiblissement acoustique Rw+C (dB) | Résistance au feu | Réaction au feu |
|---------------|------------------------|----------------------|--------------------------------------|--|-----------------|
| Pladur® ALVEO | 50 | 2600 | 28 ⁽¹⁾ | Sans objet dans le domaine d'emploi ⁽²⁾ | B-s1, d0 |

(1) Rapport d'essais n° AC16-26062072/12

(2) Distribution intérieure de logements : aucune résistance au feu requise

Les PV d'essai acoustique justifiant les performances des cloisons Pladur® datent de moins de 10 ans et sont réalisés par un laboratoire français accrédité.

Sécurité

- Substances dangereuses: non.
- Sécurité de la mise en œuvre:
 - utiliser les protections individuelles et collectives prévues sur le chantier;
 - manipuler les panneaux à deux.
- Sécurité incendie: voir tableau ci-dessus.
- Protection contre les risques de chutes de personnes: en bord de trémie, placer les fixations de la semelle basse et du rail haut à au moins 5cm du bord de dalle et joindre les panneaux par au moins 4 clavettes dont une en partie basse et trois réparties sur la hauteur (NF DTU 25.41 PI-1 art. 6.5.10.1).

| | | | |
|---|------|------|---------------------|
| Hauteur de la cloison (m) | 2,50 | 2,60 | 2,70 ⁽¹⁾ |
| ► Quantitatifs indicatifs par m ² de cloison pour un logement d'environ 100 m ² , vides non déduits, tenant compte d'un coefficient de pertes de 5% | | | |
| Panneaux de cloison ALVEO (m ²) | 1,05 | 1,05 | 1,05 |
| Semelle basse (m) | 0,42 | 0,40 | 0,39 |
| Rail haut (m) | 0,45 | 0,45 | 0,45 |
| Clavette (u) | 2 | 2 | 2 |
| Vis Pladur® TTPC 3,5x35 (u) | 8 | 8 | 8 |
| Vis Pladur® TTPC 4,2x70 (u) | 2 | 2 | 2 |
| Enduit Pladur® ST1 à ST4 (kg) | 0,7 | 0,7 | 0,7 |
| Bande à joint Pladur® (m) | 3,50 | 3,45 | 3,40 |
| Mortier adhésif Pladur ENAIRGY® MA (kg) | 0,1 | 0,1 | 0,1 |
| Par huisserie | | | |
| Potelet 29x50 mm ² (m) | 4,9 | | - |
| Vis Pladur® TTPC 3,5x25 (u) | 20 | | - |

(1) Hauteur entre les planchers dans le cas où la hauteur sol fini et plancher haut n'excède pas 2,60 m.

Aide à la rédaction des descriptifs

Cloison de distribution non porteuse de type ALVEO à parements en plaques de plâtre sur réseau alvéolaire.

- Hauteur: exemple : 2,50 m
- Épaisseur: exemple : 50 mm
- Résistance au feu: sans objet
- Indice d'affaiblissement acoustique : 28 dB
- Mise en œuvre conformément au DTA 9/16-1040
- Fixation des rails et semelles par clouage, pistoscellement, vissage, chevillage, collage...
- Étanchéité en pied, autres dispositions particulières...

Indiquer aussi: le lot chargé des percements, des passages de réseaux, le type d'huisserie, le type de plancher.

MISE EN ŒUVRE DES PLAQUES DE PLÂTRE

CLOISONS ALVÉOLAIRES PLADUR® ALVEO

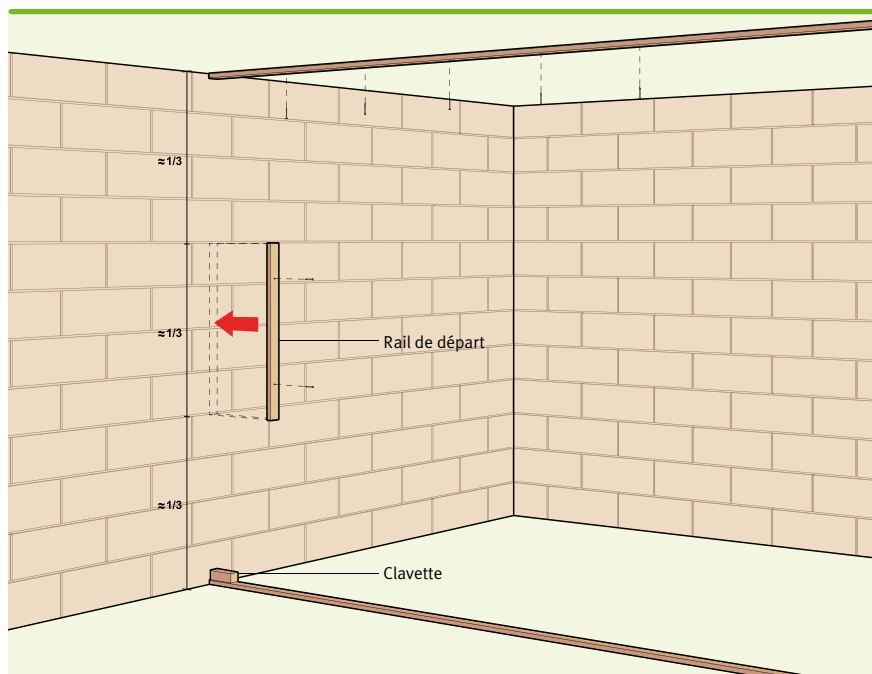

- ▶ **Tracer** la cloison
- ▶ **Poser** la lisse basse et le rail haut
- ▶ **Poser** le rail de départ et la première clavette



Si bord de dalle ou de trémie, poser les fixations à plus de 5 cm du bord.

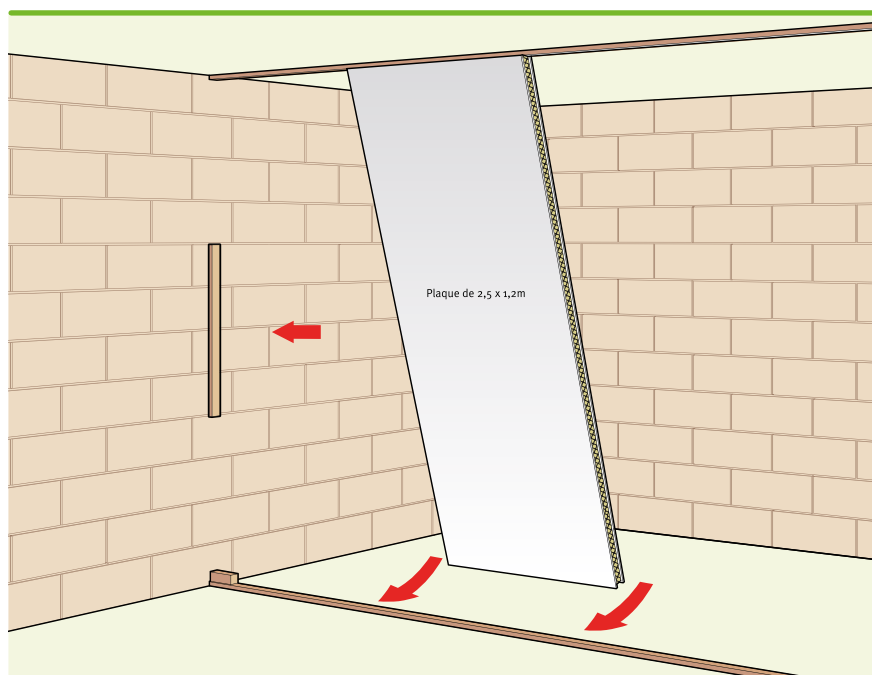

- ▶ **Préparer** puis
- ▶ **Poser** le premier panneau de cloison

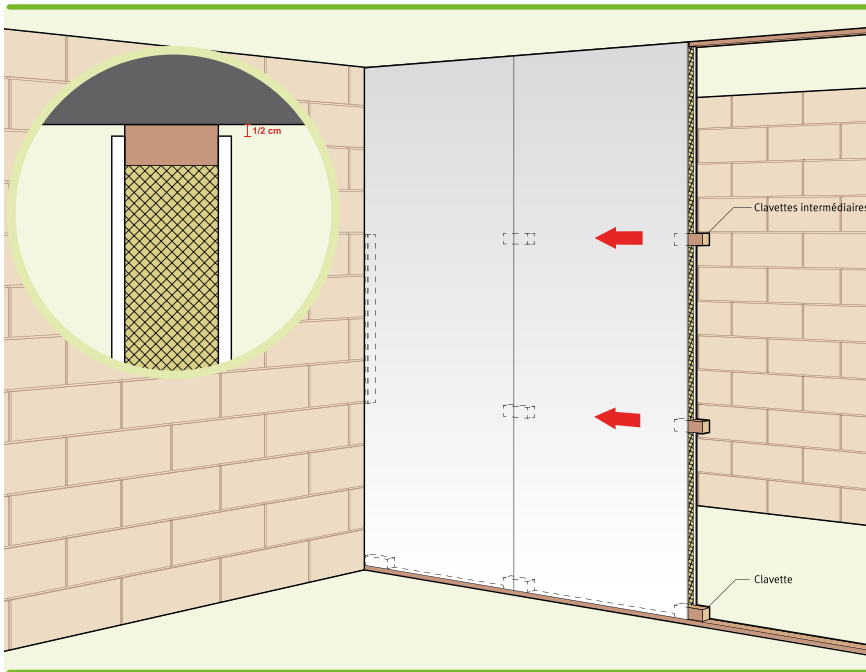

- Poser la clavette basse et les clavettes intermédiaires



3 clavettes (4 au total) si
H > 2,50 m ou si bord de trémie

- Préparer puis poser le panneau suivant

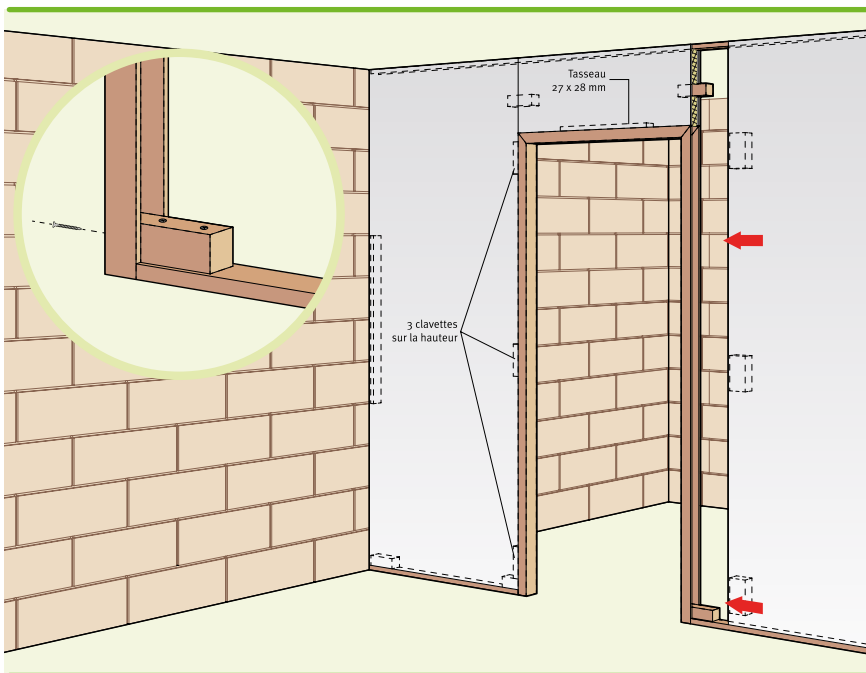

- Insérer 3 clavettes dans la hauteur de l'huissierie en plus de la clavette basse
- Clouer ou visser l'huissierie puis les parements de la cloison dans ces clavettes



Ne pas oublier les clavettes en imposte

Jonction d'angle

Jonction en T

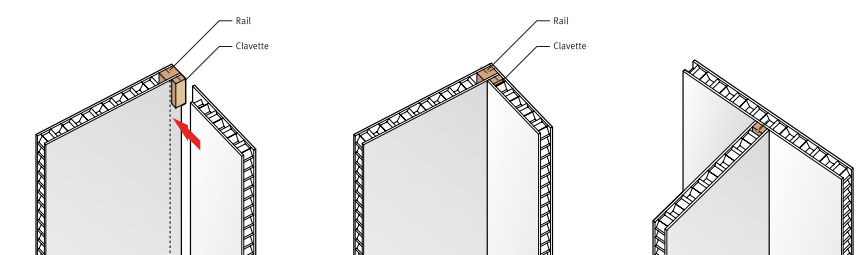

Jonctions en L

- Gruger l'un des deux panneaux sur 5 cm
- Insérer 3 clavettes dans le premier panneau
- Fixer un rail sur les clavettes et l'insérer dans le second panneau

Jonctions en T

- Fixer un rail de départ vertical sur la cloison de départ (clouage sur les clavettes ou chevillage)
- Procéder comme en départ de cloison

MISE EN ŒUVRE DES PLAQUES DE PLÂTRE

CLOISONS PLADUR® SUR OSSATURE MÉTALLIQUE

Cloisons distributives à parements simples Pladur® BA 13 - BA 15

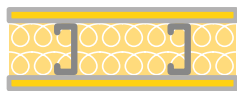

Cloisons distributives d'épaisseur 72 à 120 mm, réalisées par vissage d'une épaisseur de plaques de plâtre Pladur® BA13 ou BA15 de part et d'autre d'une ossature métallique constituée d'une file de montants Pladur® emboîtés dans des rails Pladur®.

Destination

Distribution intérieure de logements et de tous locaux d'usage privatif au sens du DTU 25.41, cas A. Consulter le Guide de Mise en Œuvre Pladur®.

Mise en œuvre

Document de référence à respecter : DTU 25.41

- Choisir le bon parement:
 - BA13 minimum en parties privatives, sauf bord de trémie
 - BA18 ou deux BA13 dans les parties communes ou accessibles au public ou en bord de trémie
 - Plaques PLADUR® H1 dans les locaux humides EB+p ou EB+c
- Choisir l'ossature en fonction de la hauteur entre étages et du parement à mettre en œuvre:

| Cloison | Montant | | Entraxe montants (cm) | Montants] ou][| Hauteur maxi (m) | Parement | Affaiblissement acoustique Rw + C (dB) | | | Résistance au feu |
|---------|---------------|---------------|-----------------------|------------------|---------------------|------------|--|---------------------|--|--|
| | Dénomination | Inertie (cm²) | | | | | Sans laine minérale | Avec laine minérale | Avec laine minérale et plaques Pladur® FONIC | |
| 72/48 | M48-35 Z1 | 2,62 | 60 |] | 2,50 ⁽⁶⁾ | 2 x 1 BA13 | 31 ⁽¹⁾ | 38 ⁽²⁾ | 41 ⁽³⁾ | Sans objet dans le domaine d'emploi ⁽⁵⁾ |
| | | | 60 |][| 3,05 | | | | | |
| | | | 40 |] | 2,80 | | | | | |
| | | | 40 |][| 3,45 | | | | | |
| 72/48 | M48-35XL Z1 | 3,19 | 60 |] | 2,55 | 2 x 1 BA13 | 31 ⁽¹⁾ | 38 ⁽²⁾ | 41 ⁽³⁾ | |
| | | | 60 |][| 3,15 | | | | | |
| | | | 40 |] | 2,90 | | | | | |
| | | | 40 |][| 3,55 | | | | | |
| 100/70 | M70-35 Z1 | 6,53 | 60 |] | 3,40 | 2 x 1 BA15 | | 41 ⁽³⁾ | | |
| | | | 60 |][| 4,25 | | | | | |
| | | | 40 |] | 3,90 | | | | | |
| | | | 40 |][| 4,85 | | | | | |
| 100/70 | M70-45XL Z1 | 7,83 | 60 |] | 3,50 | 2 x 1 BA15 | | | | |
| | | | 60 |][| 4,40 | | | | | |
| | | | 40 |] | 4,00 | | | | | |
| | | | 40 |][| 5,00 | | | | | |
| 120/90 | M90-45XL Z1 | 13,23 | 60 |] | 4,15 | 2 x 1 BA15 | | | | |
| | | | 60 |][| 5,30 | | | | | |
| | | | 40 |] | 4,80 | | | | | |
| | | | 40 |][| 6,00 | | | | | |
| 130/100 | M100-45 XL Z1 | 16,86 | 60 |] | 4,50 | 2 x 1 BA15 | | | | |
| | | | 60 |][| 5,75 | | | | | |
| | | | 40 |] | 5,20 | | | | | |
| | | | 40 |][| 6,55 | | | | | |
| 155/125 | M125-45 XL Z1 | 28,30 | 60 |] | 5,35 | 2 x 1 BA15 | | | | |
| | | | 60 |][| 6,85 | | | | | |
| | | | 40 |] | 6,15 | | | | | |
| | | | 40 |][| 7,00 | | | | | |

(1) Rapport d'essais CSTB n° AC15-26059256/2

(2) Rapport d'essais CSTB n° AC12-26042364/2

(3) Rapport d'essais CSTB n° AC13-26044513

(4) Rapport d'essais CSTB n° AC12-26042364/5

(5) Parements simples BA13/BA15 uniquement admis dans les parties privatives (NF DTU 2541 P1-1 art. 5.2 et tableau 1) pour lesquelles, sauf exception, aucune résistance au feu n'est recherchée

(6) La valeur théorique est 2,45 m. Cependant, compte tenu de l'expérience acquise, la hauteur maximale 2,50 m est admise par le DTU 25.41. En cas de pose sur sol brut, cette hauteur peut être dépassée sous réserve qu'après mise en œuvre la hauteur entre le sol fini et le plafond, n'excède pas 2,50 m.

Sécurité

- Substances dangereuses : non.
- Sécurité de la mise en œuvre :
 - utiliser les protections individuelles et collectives prévues sur le chantier.
- Sécurité incendie :
 - résistance au feu : voir tableau ci-dessus ;
 - réaction au feu : ossatures A1 et plaques A2-s1, d0 consulter la déclaration de performances CE du produit (DOP).
- Protection contre les risques de chutes de personnes : en bord de trémie, placer les fixations des rails à au moins 5 cm du bord de dalle et doubler le parement côté accessible (cf. NF DTU 25.41-1-1 art. 6.3.12)

| | | | | |
|---|------|------|------|------|
| Hauteur de la cloison (m) | 2,50 | 3,10 | 2,80 | 3,45 |
| Entraxe montants (m) | 0,60 | 0,60 | 0,40 | 0,40 |
| Montants simples ou doubles |]] |]] |]] |]] |
| ▶ Quantitatifs indicatifs par m ² de cloison pour un logement d'environ 100 m ² , vides non déduits, tenant compte d'un coefficient de pertes de 5% | | | | |
| Plaque de plâtre Pladur® (m ²) | 2,1 | 2,1 | 2,1 | 2,1 |
| Rail R Pladur® (m) | 0,84 | 0,70 | 0,75 | 0,64 |
| Montant M Pladur® (m) | 1,75 | 3,50 | 2,63 | 5,25 |
| Vis Pladur® PM 3,5x25 ou 35 (u) | 41 | 68 | 54 | 96 |
| Vis Pladur® MM (u) | 0 | 2 | 0 | 3 |
| Enduit Pladur® (kg) | 0,7 | 0,7 | 0,7 | 0,7 |
| Bande à joint Pladur® (m) | 3,50 | 3,27 | 3,35 | 3,16 |
| Mortier adhésif Pladur ENAIRGY® MA (kg) | 0,1 | 0,1 | 0,1 | 0,1 |

Aide à la rédaction des descriptifs

Cloison de distribution non porteuse de type Pladur® à parements en plaques de plâtre vissées sur une ossature métallique.

- Hauteur : exemple 2,50 m
- Épaisseur : exemple 72 mm
- Résistance au feu : sans objet
- Incorporation (ou non) d'un isolant en laine minérale dans le vide de cloison
- Indice d'affaiblissement acoustique : exemple 38 dB
- Mise en œuvre conformément au DTU 25.41
- Fixation des rails et semelles par clouage, pistoscellement, vissage, chevillage, collage...
- Étanchéité en pied, autres dispositions particulières...

Indiquer aussi : le lot chargé des percements, des passages de réseaux, le type d'hubloterie, le type de plancher.

MISE EN ŒUVRE DES PLAQUES DE PLÂTRE

CLOISONS PLADUR® SUR OSSATURE MÉTALLIQUE

Cloisons distributives à parements simples Pladur® BA 13 - BA 15

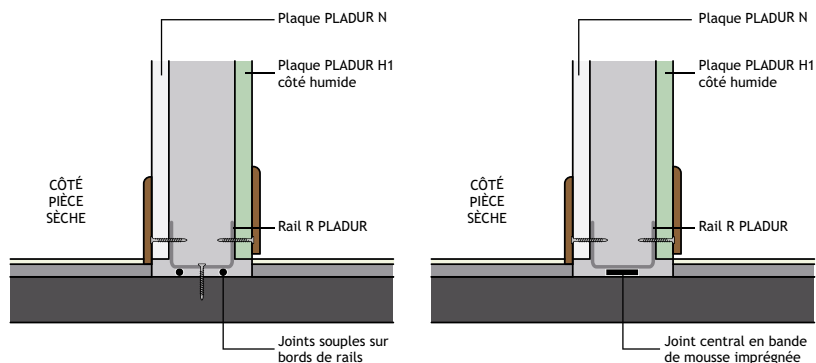

Locaux humides :
plaque Pladur® H1 du
côté du local humide +
étanchéité sous le
rail bas.

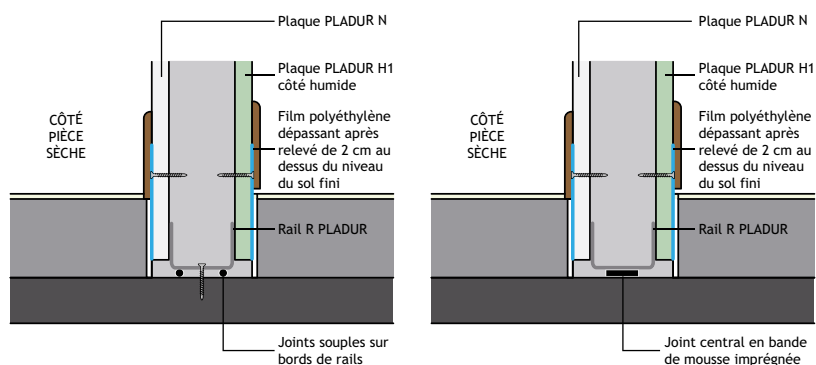

Chape réalisée après la
cloison : polyéthylène 20 µm
disposé sous le rail bas
et relevé à plus de 2 cm du
sol fini + étanchéité sous le
rail bas.

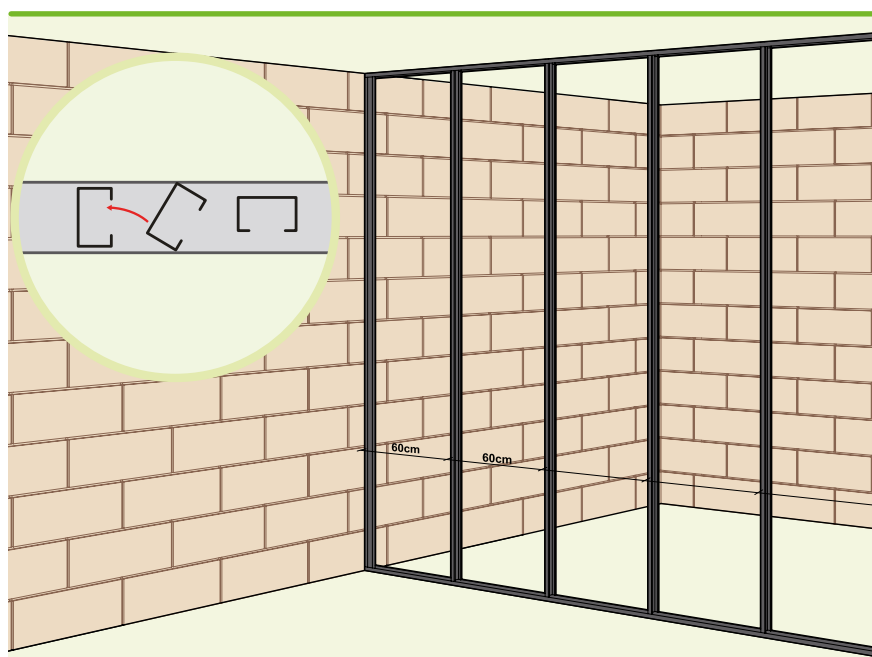

- ▶ **Tracer** la cloison
- ▶ **Poser** le rail bas
- ▶ **Poser** le montant de départ
- ▶ **Poser** le rail haut (fixation par vis bêchevetées possible en distribution intérieure de logements, sauf si bord de trémie)
- ▶ **Pré positionner** les montants à l'entraxe voulu (40 ou 60 cm)

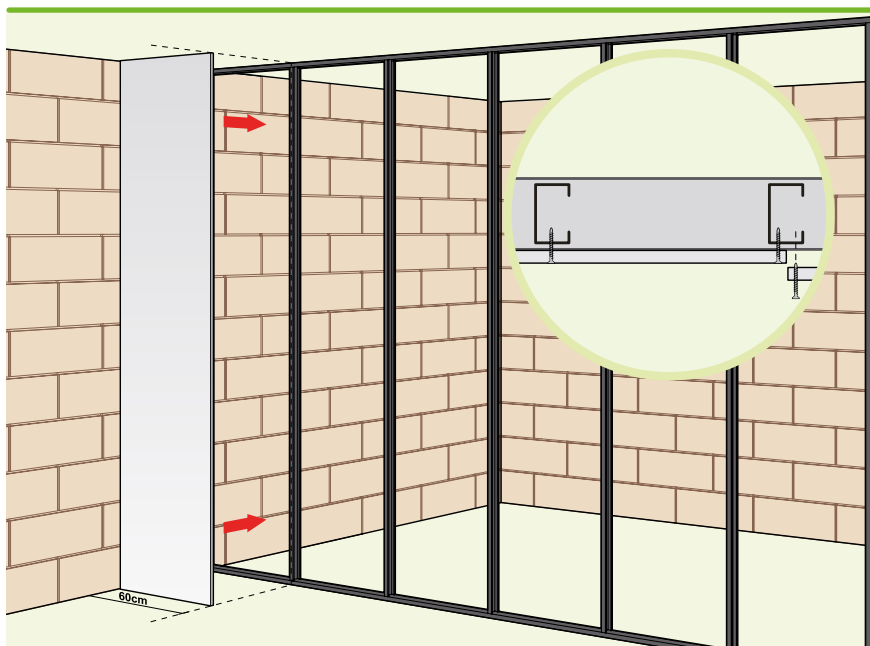

- ▶ **Poser** la première demi-plaque bord coupé côté mur
- ▶ **Poser** les plaques suivantes en décalant les joints d'un parement à l'autre

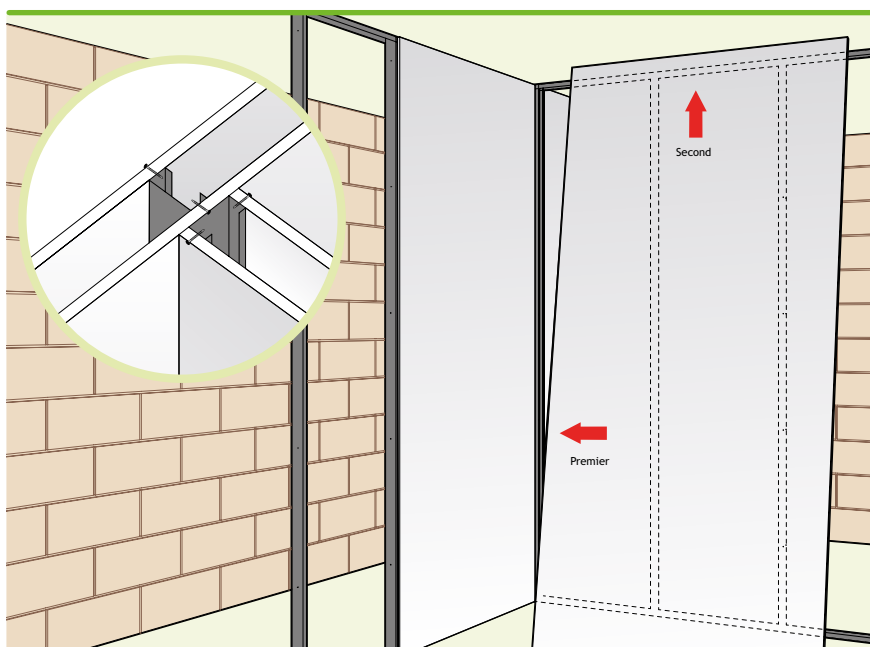

Jonctions en T

- ▶ **Visser** le montant de départ dans le montant de la première cloison au travers de son parement

alternative 1 : visser le parement de la première cloison dans le montant de départ

alternative 2 : cheviller le montant de départ dans le parement de la première cloison

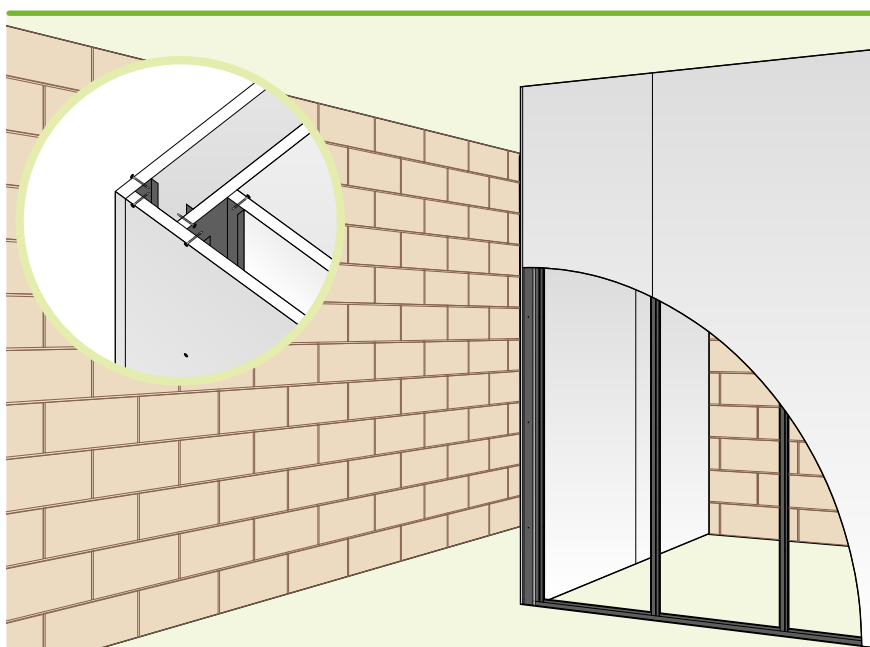

Jonctions en L

- ▶ **Visser** le montant de départ dans le montant d'extrémité de la première cloison au travers de son parement

MISE EN ŒUVRE DES PLAQUES DE PLÂTRE

CLOISONS PLADUR® SUR OSSATURE MÉTALLIQUE

Cloisons distributives à parements doubles Pladur® BA 13

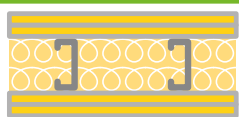

Cloisons distributives d'épaisseur 98 à 200 mm, réalisées par vissage de deux épaisseurs de plaques de plâtre Pladur® BA13 de part et d'autre d'une ossature métallique constituée d'une file de montants Pladur® emboîtés dans des rails Pladur®.

Destination

Distribution intérieure de tous types de locaux d'usage privatif ou collectif visés par le DTU 25.41.

Mise en œuvre

Documents de référence à respecter : DTU 25.41.
Consulter le Guide de Mise en Œuvre Pladur®.

- Choisir l'ossature en fonction de la hauteur entre étages et du parement à mettre en œuvre :

| Cloison | Montant | | Entraxe montants (cm) | Montants] ou][| Hauteur maxi (m) | Parement | Affaiblissement acoustique Rw + C (dB) | | | Résistance au feu | |
|---------|---------------|---------------|-----------------------|------------------|------------------|------------|--|---------------------|----------------------------------|----------------------|------------------------|
| | Dénomination | Inertie (cm²) | | | | | Sans laine minérale | Avec laine minérale | Avec LM et plaques Pladur® FONIC | Avec plaques Pladur® | Avec plaques Pladur® F |
| 98/48 | M48-35 Z1 | 2,62 | 60 |] | 3,00 | 2 x 1 BA13 | 39 ⁽¹⁾ | 45 ⁽²⁾ | 47 ⁽³⁾ | E160 ⁽⁴⁾ | E120 ⁽⁵⁾ |
| | | | 60 |][| 3,75 | | | | | | |
| | | | 40 |] | 3,45 | | | | | | |
| | | | 40 |][| 4,15 | | | | | | |
| 98/48 | M48-35XL Z1 | 3,19 | 60 |] | 3,05 | 2 x 1 BA13 | 39 ⁽¹⁾ | 45 ⁽²⁾ | 47 ⁽³⁾ | | |
| | | | 60 |][| 3,85 | | | | | | |
| | | | 40 |] | 3,50 | | | | | | |
| | | | 40 |][| 4,25 | | | | | | |
| 120/70 | M70-35 Z1 | 6,53 | 60 |] | 3,85 | 2 x 1 BA15 | 40 ⁽⁶⁾ | 47 ⁽⁶⁾ | 48 ⁽⁶⁾ | | |
| | | | 60 |][| 4,90 | | | | | | |
| | | | 40 |] | 4,45 | | | | | | |
| 120/70 | M70-45XL Z1 | 7,83 | 60 |] | 3,95 | 2 x 1 BA13 | 40 ⁽⁶⁾ | 47 ⁽⁶⁾ | 48 ⁽⁶⁾ | | |
| | | | 60 |][| 5,00 | | | | | | |
| | | | 40 |] | 4,55 | | | | | | |
| | | | 40 |][| 5,70 | | | | | | |
| 140/90 | M90-45XL Z1 | 13,23 | 60 |] | 4,70 | 2 x 1 BA13 | 41 ⁽⁷⁾ | 50 ⁽⁷⁾ | | | |
| | | | 60 |][| 6,00 | | | | | | |
| | | | 40 |] | 5,45 | | | | | | |
| 150/100 | M100-45 XL Z1 | 16,86 | 60 |] | 5,05 | 2 x 1 BA13 | 40 ⁽⁶⁾ | 48 ⁽⁶⁾ | 48 ⁽⁶⁾ | | |
| | | | 60 |][| 6,50 | | | | | | |
| | | | 40 |] | 5,90 | | | | | | |
| | | | 40 |][| 7,00 | | | | | | |
| 175/125 | M125-45 XL Z1 | 28,30 | 60 |] | 6,00 | 2 x 1 BA13 | | | | | |
| | | | 60 |][| 7,00 | | | | | | |
| | | | 40 |] | 7,00 | | | | | | |
| | | | 40 |][| 7,00 | | | | | | |

(1) Rapport d'essais CSTB n°AC12-26042364/3

(2) Rapport d'essais CSTB n°AC12-26042364/1

(3) Rapport d'essais CSTB n°AC13-26047562/1-Rev01

(4) PV EFECTIS n° 13-J-878 + extensions 14/1, 15/2, 18/3 et 19/4 : hauteur max. 4,40 m - avec ou sans laine minérale - plaques N. I. FONIC et H1

(5) PV EFECTIS n° 13-J-1047 + extensions 18/1 et 19/2 : hauteur max. 4,40 m - sans isolant - montants accolés

(6) Simulation ACOUS STIFF

(7) Rapport de synthèse CSTB n° AC19-26080037 du 16 décembre 2021

- Choisir le bon parement:
 - Plaques hydrofugées Pladur® H1 dans les locaux humides EB+p ou EB+c
 - Plaques Pladur® F lorsqu'une résistance au feu EI120 est demandée
 - Parements Pladur® FONIC pour une isolation acoustique renforcée
 - Plaques haute dureté Pladur® I dans les locaux ou circulations particulièrement exposés aux chocs

Sécurité

- Substances dangereuses: non.
- Sécurité de la mise en œuvre:
 - utiliser les protections individuelles et collectives prévues sur le chantier.
- Sécurité incendie:
 - résistance au feu: voir tableau ci-dessus. Toujours vérifier le domaine de validité du PV et respecter ses conditions de montage;
 - réaction au feu: ossatures A1 et plaques A2-s1, d0 consulter la déclaration de performances CE du produit (DOP).
- Protection contre les risques de chutes de personnes: en bord de trémie, placer les fixations des rails à au moins 5cm du bord de dalle (cf. NF DTU 25.41 P-1-1 art. 6.3.12)

| | | | | |
|---|------|------|------|------|
| Hauteur de la cloison (m) | 3,00 | 3,80 | 3,50 | 4,20 |
| Entraxe montants (m) | 0,60 | 0,60 | 0,40 | 0,40 |
| Montants simples ou doubles |]] |]] |]] |]] |
| ▶ Quantitatifs indicatifs par m ² de cloison pour un bâtiment tertiaire courant, vides non déduits, tenant compte d'un coefficient de pertes de 5% | | | | |
| Plaque de plâtre Pladur® (m ²) | 4,2 | 4,2 | 4,2 | 4,2 |
| Rail R Pladur® (m) | 0,70 | 0,55 | 0,60 | 0,50 |
| Montant M Pladur® (m) | 1,75 | 3,50 | 2,63 | 5,25 |
| Vis Pladur® PM 3,5x25 (u) | 20 | 33 | 26 | 48 |
| Vis Pladur® PM 3,5x35 (u) | 39 | 66 | 52 | 95 |
| Vis Pladur® MM (u) | 0 | 2 | 0 | 2 |
| Enduit Pladur® (kg) | 0,7 | 0,7 | 0,7 | 0,7 |
| Bande à joint Pladur® (m) | 3,27 | 3,02 | 3,10 | 2,93 |
| Mortier adhésif Pladur ENAIRGY® MA (kg) | 0,1 | 0,1 | 0,1 | 0,1 |

Aide à la rédaction des descriptifs

Cloison de distribution non porteuse de type PLADUR® à parements doubles en plaques de plâtre vissées sur une ossature métallique.

- Hauteur: exemple 3m
- Épaisseur: exemple 98mm
- Résistance au feu: exemple EI60
- Incorporation (ou non) d'un isolant en laine minérale dans le vide de cloison
- Indice d'affaiblissement acoustique: exemple 47dB
- Mise en œuvre conformément au DTU 25.41
- Fixation des rails et semelles par clouage, pistoscellement, vissage, chevillage, collage...
- Étanchéité en pied, autres dispositions particulières...

Indiquer aussi: le lot chargé des percements, des passages de réseaux, le type d'hubloterie, le type de plancher.

MISE EN ŒUVRE DES PLAQUES DE PLÂTRE

CLOISONS PLADUR® SUR OSSATURE MÉTALLIQUE

Cloisons distributives à parements doubles Pladur® BA 13

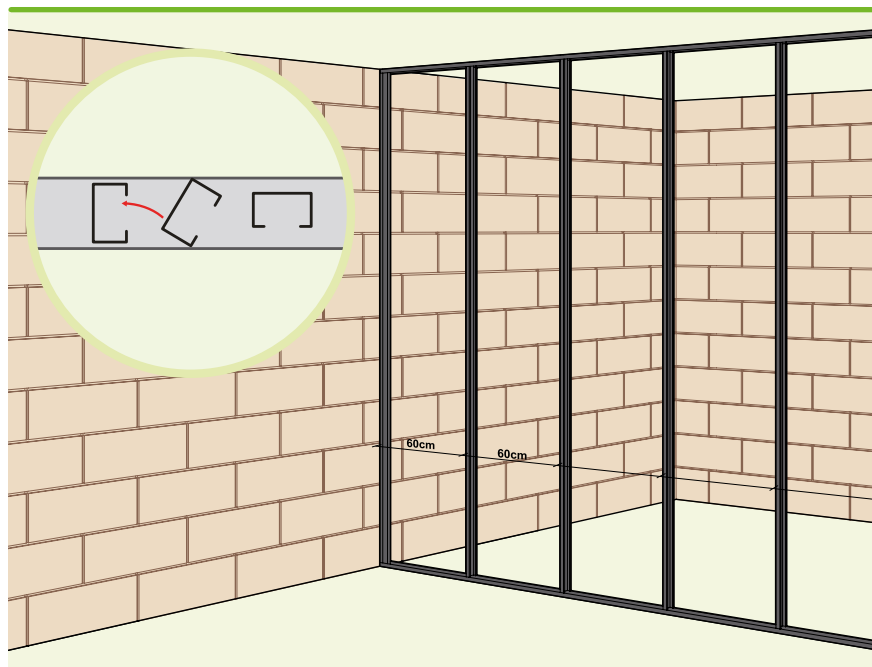

- ▶ Tracer la cloison.
- ▶ Poser le rail bas.
- ▶ Poser le montant de départ.
- ▶ Poser le rail haut.
- ▶ Pré positionner les montants à l'entraxe voulu.



Nouveau DTU éclissage avec recouvrement ≥ 20 cm de part et d'autre du rabotage

+ Décalage d'au moins 40 cm d'un montant à l'autre

+ Si hauteur ≥ 5 m et rabotage entre $\frac{1}{4}$ inférieur et le $\frac{1}{4}$ supérieur, éclissage obligatoire même en montants doubles

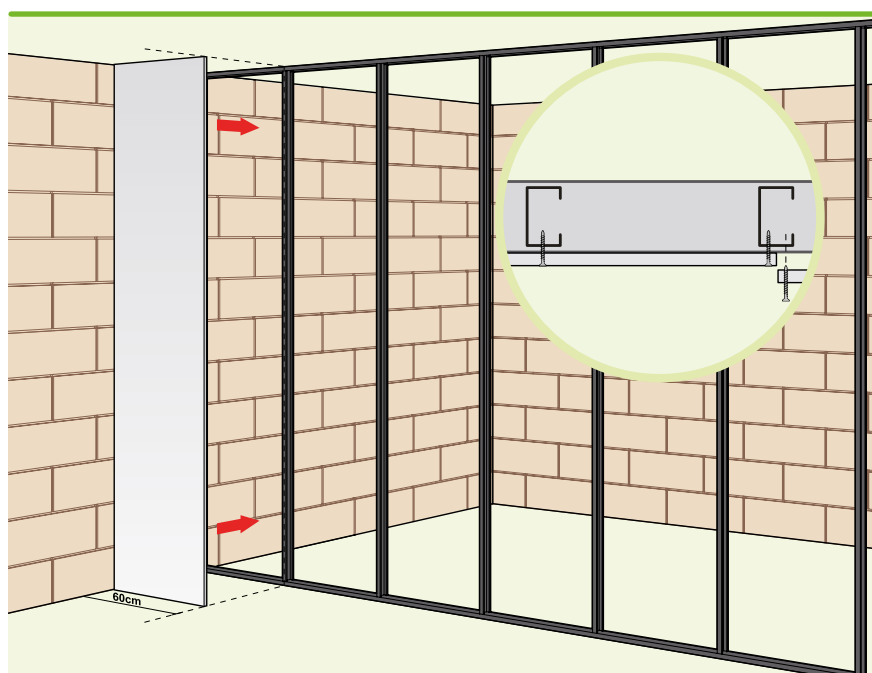

- ▶ Poser la première demi-plaque bord coupé côté mur puis les autres plaques de première peau en décalant les joints d'un parement à l'autre.

- **Poser** les plaques de deuxième peau en décalant les joints d'une peau à l'autre.

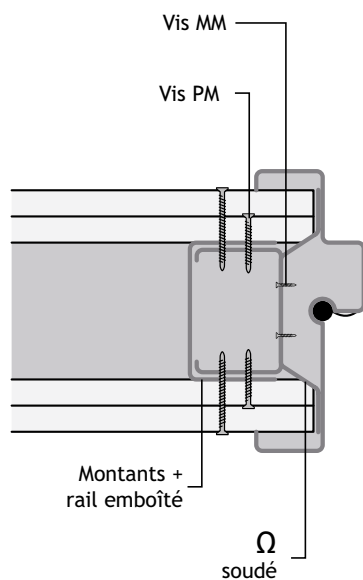
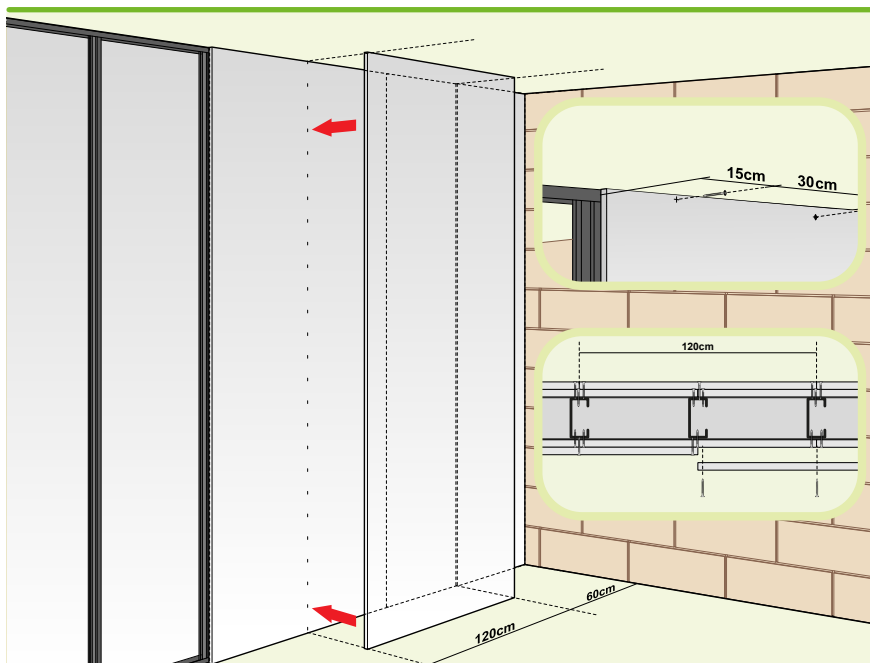
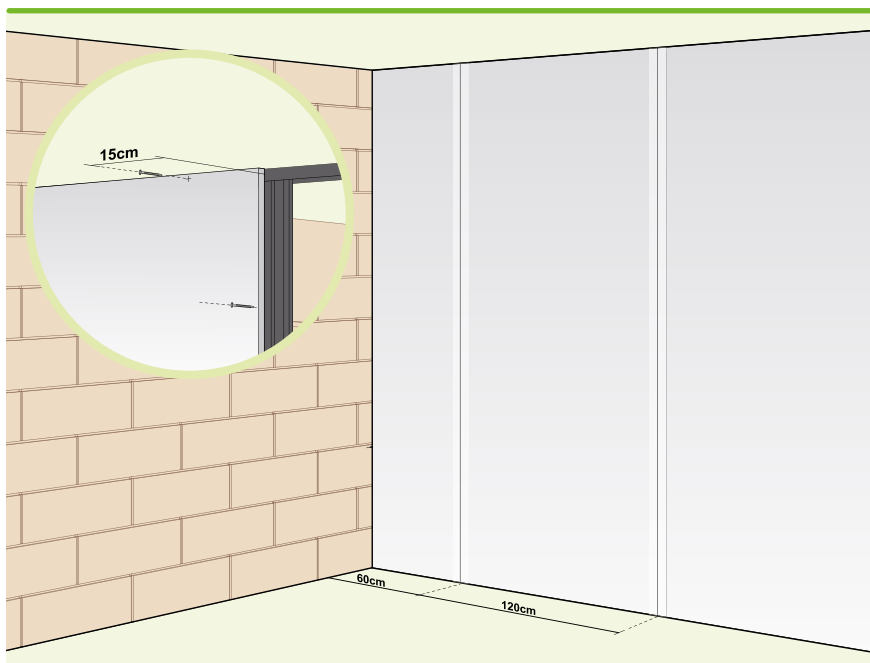

Huisseries métalliques :

- **Visser** un montant sur les Ω soudés puis coiffer le montant par un rail.
- **Enfoncer** les plaques à fond d' huisserie et les visser dans les deux profilés montant et rail.

MISE EN ŒUVRE DES PLAQUES DE PLÂTRE

CLOISONS PLADUR® SUR OSSATURE MÉTALLIQUE

Cloisons distributives plaques épaisses Pladur® BA 18 (1200) – MAGNA 18 – MAGNA 25

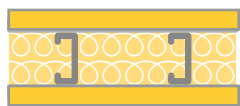

Cloisons distributives d'épaisseur 72 à 200 mm, réalisées par vissage d'une épaisseur de plaques de plâtre Pladur® BA 18, Pladur® MAGNA 18 ou Pladur® MAGNA 25 de part et d'autre d'une ossature métallique constituée d'une file de montants Pladur®.

Destination

Distribution intérieure de tous types de locaux d'usage privatif ou collectif visés par le DTU 25.41.

Mise en œuvre

- Choisir le bon parement:
 - Plaques hydrofugées Pladur® HI dans les locaux humides EB+p ou EB+c (DTU 25.41)
 - Les plaques Pladur® MAGNA 18 et MAGNA 25, de 900 mm de largeur, sont de haute dureté (type I selon la norme EN 520). Elles conviennent donc aux zones particulièrement exposées aux chocs.
- Choisir l'ossature en fonction de la hauteur entre étages et du parement à mettre en œuvre:
 - Avec plaque Pladur® BA 18 de largeur 1200 mm

| Cloison | Montant | | Entraxe montants (cm) | Montants] ou][| Hauteur maxi (m) | Nombre et type de plaques |
|---------|--------------|----------------------------|-----------------------|------------------|------------------|----------------------------|
| | Dénomination | Inertie (cm ⁴) | | | | |
| 72/36 | M36-45XL Z1 | 1,67 | 60 |] | 2,30 | 2 X 1 Pladur® 18 (1200) |
| | | | 60 |][| 2,85 | |
| | | | 40 |] | 2,60 | |
| | | | 40 |][| 3,20 | |
| 84/48 | M48-35 Z1 | 2,62 | 60 |] | 2,70 | |
| | | | 60 |][| 3,35 | |
| | | | 40 |] | 3,05 | |
| | | | 40 |][| 3,75 | |
| 84/48 | M48-45XL Z1 | 3,19 | 60 |] | 2,75 | |
| | | | 60 |][| 3,45 | |
| | | | 40 |] | 3,15 | |
| | | | 40 |][| 3,90 | |
| 92/62 | M62/45XL Z1 | 5,68 | 60 |] | 3,30 | |
| | | | 60 |][| 4,15 | |
| | | | 40 |] | 3,75 | |
| | | | 40 |][| 4,70 | |
| 106/70 | M70-35 Z1 | 6,53 | 60 |] | 3,50 | |
| | | | 60 |][| 4,45 | |
| | | | 40 |] | 4,05 | |
| | | | 40 |][| 5,00 | |
| 106/70 | M70-45XL Z1 | 7,83 | 60 |] | 3,60 | |
| | | | 60 |][| 4,55 | |
| | | | 40 |] | 4,15 | |
| | | | 40 |] | 5,20 | |
| 126/90 | M90-45XL Z1 | 13,23 | 60 |] | 4,30 | |
| | | | 60 |][| 5,45 | |
| | | | 40 |] | 4,95 | |
| | | | 40 |][| 6,20 | |
| 136/100 | M100-45XL Z1 | 16,86 | 60 |] | 4,65 | |
| | | | 60 |][| 5,90 | |
| | | | 40 |] | 5,35 | |
| | | | 40 |][| 6,75 | |
| 161/125 | M125-45XL Z1 | 28,30 | 60 |] | 5,50 | |
| | | | 60 |][| 7,00 | |
| | | | 40 |] | 6,35 | |
| | | | 40 |] | 7,00 | |

- Choisir l'ossature en fonction de la hauteur entre étages et du parement à mettre en œuvre :
 - Avec plaques Pladur® MAGNA 18 et vissage tous les 25 cm sur montants

| Cloison | Montant | | Entraxe montants (cm) | Montants] ou][| Hauteur maxi (m) | Nombre et type de plaques | Affaiblissement acoustique Rw + C (dB) | |
|---------|--------------|----------------------------|-----------------------|------------------|------------------|---------------------------|--|---------------------|
| | Dénomination | Inertie (cm ⁴) | | | | | Sans laine minérale | Avec laine minérale |
| 72/36 | M36-45XL Z1 | 1,67 | 90 |] | 2,60 | 2 X 1 Pladur® MAGNA BA18 | 34 ⁽¹⁾ | 41 ⁽²⁾ |
| | | | 90 |][| 3,30 | | | |
| | | | 45 |] | 3,30 | | | |
| | | | 45 |][| 4,10 | | | |
| 84/48 | M48-35 Z1 | 2,62 | 90 |] | 3,00 | | 36 ⁽³⁾ | 45 ⁽⁸⁾ |
| | | | 90 |][| 3,85 | | | |
| | | | 45 |] | 3,85 | | | |
| | | | 45 |][| 4,80 | | | |
| 84/48 | M48-45XL Z1 | 3,19 | 90 |] | 3,05 | | 36 ⁽³⁾ | 45 ⁽⁸⁾ |
| | | | 90 |][| 3,90 | | | |
| | | | 45 |] | 3,90 | | | |
| | | | 45 |][| 4,85 | | | |
| 92/62 | M62/45XL Z1 | 5,68 | 90 |] | 3,60 | 37 ⁽³⁾ | 46 ⁽⁴⁾ | |
| | | | 90 |][| 4,60 | | | |
| | | | 45 |] | 4,60 | | | |
| | | | 45 |][| 5,75 | | | |
| 116/62 | M62/45XL Z1 | 5,68 | 90 |] | 3,60 | 1 + 2 Pladur® MAGNA 18 | 43 ⁽⁵⁾ | 52 ⁽⁶⁾ |
| | | | 90 |][| 4,60 | | | |
| | | | 45 |] | 4,60 | | | |
| | | | 45 |][| 5,75 | | | |
| 106/70 | M70-35 Z1 | 6,53 | 90 |] | 3,85 | 37 ⁽⁸⁾ | 47 ⁽⁸⁾ | |
| | | | 90 |][| 4,90 | | | |
| | | | 45 |] | 4,90 | | | |
| | | | 45 |][| 6,20 | | | |
| 106/70 | M70-45XL Z1 | 7,83 | 90 |] | 3,90 | 37 ⁽⁸⁾ | 48 ⁽⁸⁾ | |
| | | | 90 |][| 5,00 | | | |
| | | | 45 |] | 5,00 | | | |
| | | | 45 |][| 6,30 | | | |
| 126/90 | M90-45XL Z1 | 13,23 | 90 |] | 4,60 | 2 X 1 Pladur® MAGNA BA18 | 37 ⁽⁸⁾ | 48 ⁽⁷⁾ |
| | | | 90 |][| 5,90 | | | |
| | | | 45 |] | 5,90 | | | |
| | | | 45 |][| 7,00 | | | |
| 136/100 | M100-45XL Z1 | 16,86 | 90 |] | 4,95 | - | 49 ⁽⁸⁾ | |
| | | | 90 |][| 6,40 | | | |
| | | | 45 |] | 6,40 | | | |
| | | | 45 |][| 7,00 | | | |
| 161/125 | M125-45XL Z1 | 28,30 | 90 |] | 5,80 | - | 49 ⁽⁸⁾ | |
| | | | 90 |][| 7,00 | | | |
| | | | 45 |] | 7,00 | | | |
| | | | 45 |][| 7,00 | | | |

- (1) Rapport d'essai CSTB n°AC16-26062072/1
 (2) Rapport d'essai CSTB n°AC16-26062072/2
 (3) Rapport d'essai CSTB n°AC16-26062072/5
 (4) Rapport d'essai CSTB n°AC16-26062072/6
 (5) Rapport d'essai CSTB n°AC16-26062072/7
 (6) Rapport d'essai CSTB n°AC16-26062072/8
 (7) Rapport d'essai CSTB n°AC16-26062072/4
 (8) Simulation ACOUS STIFF

Les PV d'essais acoustiques justifiant les performances des cloisons Pladur® datent de moins de 10 ans et sont réalisés par un laboratoire français accrédité.

MISE EN ŒUVRE DES PLAQUES DE PLÂTRE

CLOISONS PLADUR® SUR OSSATURE MÉTALLIQUE

Cloisons distributives plaques épaisses Pladur® BA 18 (1200) – MAGNA 18 – MAGNA 25

- Choisir l'ossature en fonction de la hauteur entre étages et du parement à mettre en œuvre:
 - Avec plaques Pladur® MAGNA 25 et vissage tous les 25 cm sur montants

| Cloison | Montant | | Entraxe montants (cm) | Montants] ou][| Hauteur maxi (m) | Nombre et type de plaques | Affaiblissement acoustique Rw + C (dB) | | |
|---------|--------------|----------------------------|-----------------------|------------------|------------------|------------------------------|--|----------------------|----------------------|
| | Dénomination | Inertie (cm ²) | | | | | Sans laine minérale | Avec laine minérale | Résistance au feu |
| 86/36 | M36-45XL Z1 | 1,67 | 90 |] | 3,05 | 2 X 1 Pladur® MAGNA 25 | - | - | - |
| | | | 90 |][| 3,75 | | | | |
| | | | 45 |] | 3,75 | | | | |
| | | | 45 |][| 4,55 | | | | |
| 98/48 | M48-35 Z1 | 2,62 | 90 |] | 3,40 | | 35 ⁽⁴⁾ | 44 ⁽¹⁾ | EI120 ⁽³⁾ |
| | | | 90 |][| 4,25 | | | | |
| | | | 45 |] | 4,25 | | | | |
| | | | 45 |][| 5,15 | | | | |
| 98/48 | M48-45XL Z1 | 3,19 | 90 |] | 3,45 | | 35 ⁽⁴⁾ | 43 ⁽²⁾ | EI120 ⁽³⁾ |
| | | | 90 |][| 4,25 | | | | |
| | | | 45 |] | 4,25 | | | | |
| | | | 45 |][| 5,20 | | | | |
| 102/62 | M62/45XL Z1 | 5,68 | 90 |] | 3,90 | - | 45 ⁽⁴⁾ | EI120 ⁽³⁾ | |
| | | | 90 |][| 4,85 | | | | |
| | | | 45 |] | 4,85 | | | | |
| | | | 45 |][| 5,90 | | | | |
| 120/70 | M70-35 Z1 | 6,53 | 90 |] | 4,15 | 37 ⁽⁴⁾ | 46 ⁽⁴⁾ | EI120 ⁽³⁾ | |
| | | | 90 |][| 5,15 | | | | |
| | | | 45 |] | 5,15 | | | | |
| | | | 45 |][| 6,25 | | | | |
| 120/70 | M70-45XL Z1 | 7,83 | 90 |] | 4,15 | 37 ⁽⁴⁾ | 46 ⁽⁴⁾ | EI120 ⁽³⁾ | |
| | | | 90 |][| 5,20 | | | | |
| | | | 45 |] | 5,20 | | | | |
| | | | 45 |][| 6,35 | | | | |
| 140/90 | M90-45XL Z1 | 13,23 | 90 |] | 4,80 | 37 ⁽⁴⁾ | 46 ⁽⁴⁾ | EI120 ⁽³⁾ | |
| | | | 90 |][| 5,95 | | | | |
| | | | 45 |] | 5,95 | | | | |
| | | | 45 |][| 7,00 | | | | |
| 150/100 | M100-45XL Z1 | 16,86 | 90 |] | 5,10 | - | 46 ⁽⁴⁾ | EI120 ⁽³⁾ | |
| | | | 90 |][| 6,30 | | | | |
| | | | 45 |] | 6,30 | | | | |
| | | | 45 |][| 7,00 | | | | |
| 175/125 | M125-45XL Z1 | 28,30 | 90 |] | 5,80 | - | 46 ⁽⁴⁾ | EI120 ⁽³⁾ | |
| | | | 90 |][| 7,00 | | | | |
| | | | 45 |] | 7,00 | | | | |
| | | | 45 |][| 7,00 | | | | |

(1) Rapport d'essai CSTB n° AC16-26062072/11

(2) Rapport d'essai CSTB n° AC15-26059256/2

(3) PV EFECTIS n° EFR 15-j-002833 et extension 16/1 - hauteur max. 4,40 m avec ou sans laine de verre - plaques Pladur® MAGNA 25 et MAGNA HI 25

(4) Simulation ACOUS STIF

Les PV d'essais acoustiques justifiant les performances des cloisons Pladur® datent de moins de 10 ans et sont réalisés par un laboratoire français accrédité.

Sécurité

- Substances dangereuses: non.
- Sécurité de la mise en œuvre:
 - utiliser les protections individuelles et collectives prévues sur le chantier.
- Sécurité incendie:
 - résistance au feu : voir les tableaux ci-dessus. Toujours vérifier le domaine de validité du PV et respecter ses consignes de montage
 - réaction au feu : ossatures A1 et plaques A2-s1, d0 consulter la déclaration de performances (DOP) du produit
- Protection contre les risques de chutes de personnes:
 - en bord de trémie, placer les fixations des rails à au moins 5 cm du bord de dalle et dispose une ossature de 48 ou plus (montants Pladur® M48-35 E1 minimum) - cf. NF DTU 25.41-1-1 art. 6.3.12.

| | | | | |
|---|----------|----------|----------|----------|
| Type de cloison | 72/36 | 98/62 | 98/48-50 | 161/125 |
| Type de plaque | MAGNA 18 | MAGNA 18 | MAGNA 25 | MAGNA 18 |
| Hauteur de la cloison (m) | 2,60 | 3,50 | 3,40 | 7,00 |
| Entraxe montants (m) | 0,90 | 0,90 | 0,90 | 0,90 |
| Montants simples ou doubles |]] |]] |]] |]] |
| ▶ Quantitatifs indicatifs par m ² de cloison pour un bâtiment tertiaire courant, vides non déduits, tenant compte d'un coefficient de pertes de 5% | | | | |
| Plaque de plâtre Pladur® (m ²) | 2,1 | 2,1 | 2,1 | 2,1 |
| Rail R Pladur® (m) | 0,81 | 0,60 | 0,62 | 0,30 |
| Montant M Pladur® (m) | 1,17 | 1,17 | 1,17 | 2,33 |
| Vis Pladur® PM 3,5x35 (u) | 15 | 14 | 14 | 21 |
| Vis Pladur® MM (u) | 0 | 0 | 0 | 2 |
| Enduit Pladur® (kg) | 0,47 | 0,47 | 0,47 | 0,47 |
| Bande à joint Pladur® (m) | 2,3 | 2,3 | 2,3 | 2,3 |
| Mortier adhésif Pladur ENAIRGY® MA (kg) | 0,1 | 0,1 | 0,1 | 0,1 |

Aide à la rédaction des descriptifs

Cloison de distribution non porteuse de type Pladur® à parements simples en plaques de plâtre vissées sur une ossature métallique.

- Hauteur : exemple 3,3 m
- Épaisseur : exemple 98 mm
- Résistance au feu : exemple EI120
- Isolant : laine minérale acoustique 45 mm de type rigide suivant NF DTU 25.41
- Indice d'affaiblissement acoustique: exemple 44 dB
- Mise en œuvre conformément au DTA 9/17-1052
- Fixation des rails et semelles par clouage, pistoscellement, vissage, chevillage, collage...
- Étanchéité en pied, autres dispositions particulières...

Indiquer aussi : le lot chargé des percements, des passages de réseaux, le type d'hubriserie, le type de plancher.

MISE EN ŒUVRE DES PLAQUES DE PLÂTRE

CLOISONS PLADUR® SUR OSSATURE MÉTALLIQUE

Cloisons distributives plaques épaisses Pladur® BA 18 (1200) – MAGNA 18 – MAGNA 25

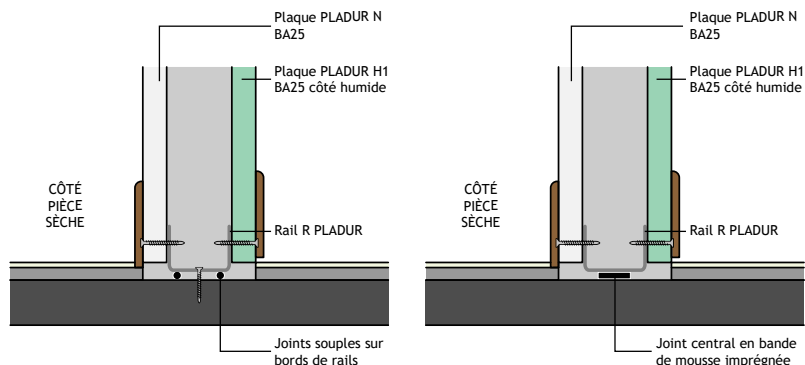

Locaux humides :
 plaque Pladur® H1 du
 côté du local humide +
 étanchéité sous le rail
 bas.

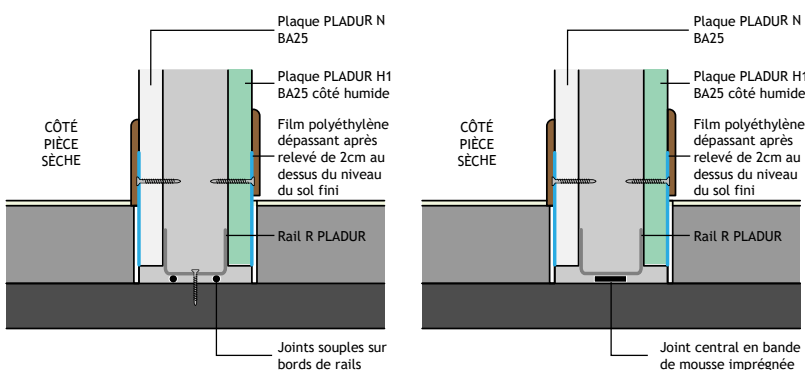

Chape réalisée après la
 cloison : polyéthylène 20 µm
 disposé sous le rail bas et
 remonté à plus de
 2 cm du sol fini + étanchéité
 sous le rail bas.

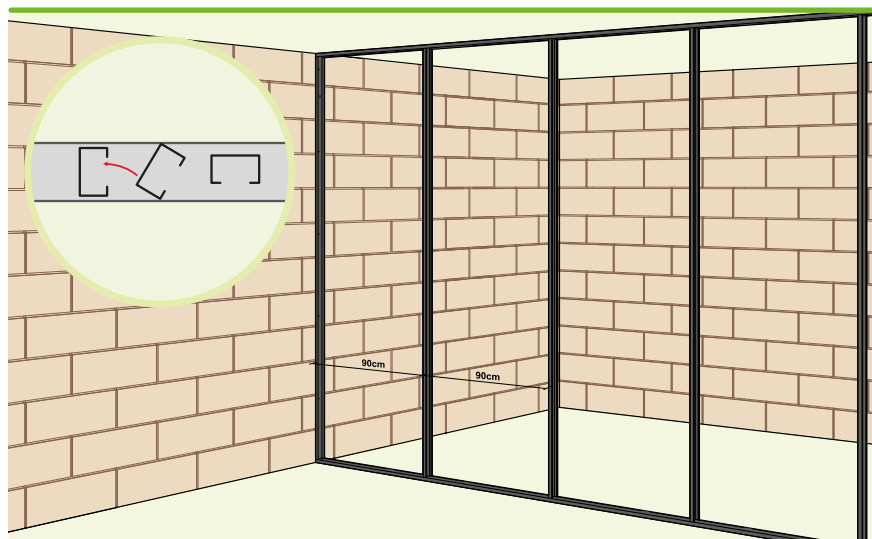

- ▶ Poser le rail bas.
- ▶ Poser le montant de départ.
- ▶ Poser le rail haut.
- ▶ Pré positionner les montants à l'entraxe voulu (45 ou 90 cm)

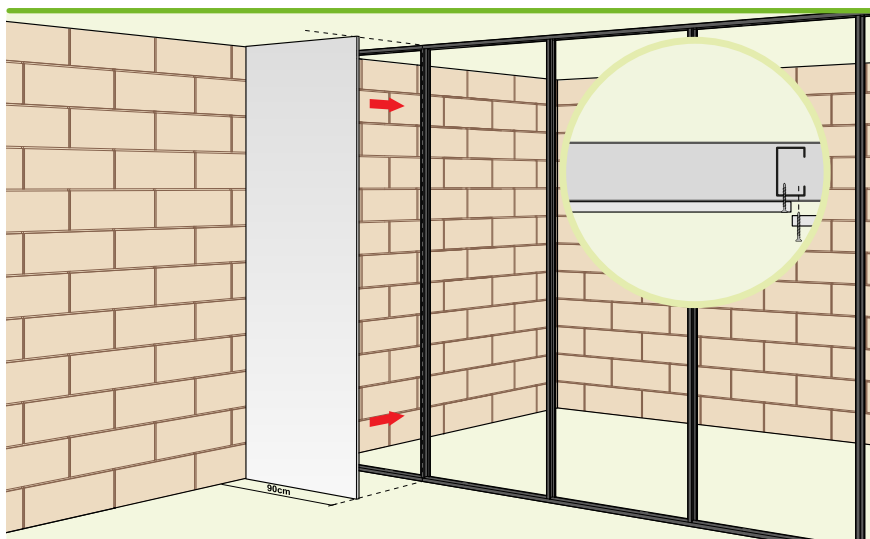

► Poser les plaques



En entraxe 90 mm, les plaques et les montants peuvent être posés à l'avancement.

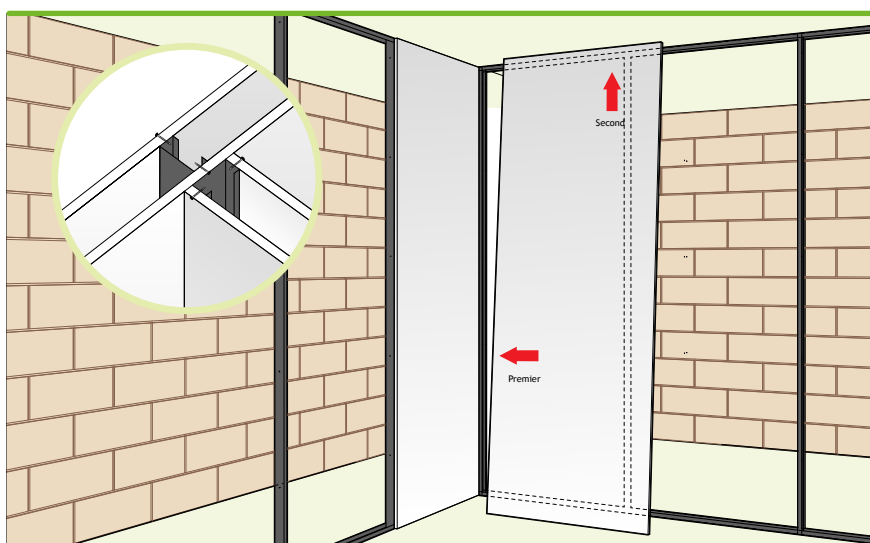

Jonctions en T

► **Visser** le montant de départ dans le montant de la première cloison au travers du parement.

alternative 1 : visser le parement de la première cloison dans le montant de départ.

alternative 2 : cheviller le montant de départ dans le parement de la première cloison.

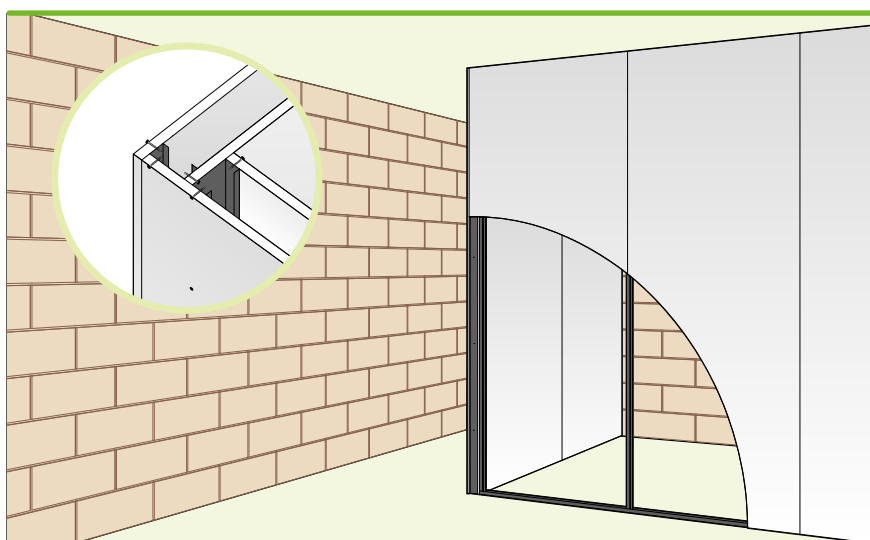

Jonctions en L

► **Visser** le montant de départ dans le montant d'extrémité de la première cloison.

MISE EN ŒUVRE DES PLAQUES DE PLÂTRE

CLOISONS PLADUR® SUR OSSATURE MÉTALLIQUE

Cloisons séparatives Pladur® BA 13 – BA 15 – BA 18 (1200)

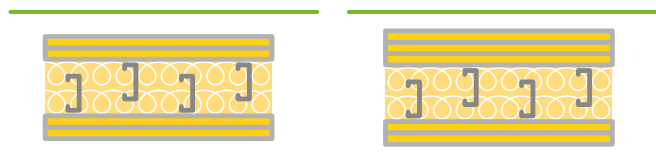

Cloisons séparatives d'épaisseur 110 à 260 mm ou plus, réalisées par vissage de deux ou trois épaisseurs de plaques de plâtre Pladur® BA13, BA 15 ou d'une ou deux épaisseurs de plaques de plâtres Pladur® BA 18 de part et d'autre d'une ossature métallique constituée de deux files de montants Pladur® emboîtés dans des rails cornières Pladur®.

Destination

Cloisons séparatives entre logements ou à isolation acoustique élevée, cloisons situées de part et d'autre d'un joint de fractionnement ou de dilatation du gros œuvre.

Mise en œuvre

Consulter le Guide de Mise en Œuvre Pladur®.

- Documents à respecter dans tous les cas :
 - DTA 9/15-1008 (cloisons séparatives Pladur® Métal SA 1200 et Pladur® Métal SD 1200)
 - DTA 9/15-1021 (Système Pladur® Hydro pour les locaux EB+ Collectifs) et DTU 25.41.
- Choisir le bon parement :
 - Plaques hydrofugées Pladur® H1 dans les locaux humides EB+p ou EB+c
 - Plaques haute dureté Pladur® I dans les locaux ou circulations particulièrement exposés aux chocs
- Choisir l'ossature en fonction de la hauteur entre étages et du parement à mettre en œuvre :
 - Avec plaque Pladur® BA 13 ou BA 15

| Cloison | Montant | | Entraxe montants (cm) | Montants] ou [| Hauteur maxi (m) | |
|------------------|-------------------------|----------------------------|-----------------------|-----------------|------------------|-----------------|
| | Dénomination | Inertie (cm ⁴) | | | Parament double | Parament triple |
| SA 100 SD 140 | Pladur® M36-45 XL Z1 | 1,67 | 60 |] | 2,05 | 2,25 |
| | | | 60 |][| 2,45 | 2,70 |
| | | | 40 |] | 2,25 | 2,50 |
| | | | 40 |][| 2,70 | 3,00 |
| SA 120 SD 160 | Pladur® M48-35 Z1 | 2,62 | 60 |] | 2,30 | 2,55 |
| | | | 60 |][| 2,75 | 3,05 |
| | | | 40 |] | 2,55 | 2,85 |
| | | | 40 |][| 3,00 | 3,35 |
| SA 120 SD 160 | Pladur® M48-45 XL Z1 | 3,19 | 60 |] | 2,40 | 2,65 |
| | | | 60 |][| 2,85 | 3,15 |
| | | | 40 |] | 2,65 | 2,95 |
| | | | 40 |][| 3,15 | 3,50 |
| SA 135 SD 195 | Pladur® M62-45 XL Z1 | 5,68 | 60 |] | 2,80 | 3,10 |
| | | | 60 |][| 3,30 | 3,65 |
| | | | 40 |] | 3,10 | 3,45 |
| | | | 40 |][| 3,65 | 4,05 |
| SA 140 SD 210 | Pladur® M70-35 Z1 | 6,53 | 60 |] | 2,90 | 3,20 |
| | | | 60 |][| 3,45 | 3,85 |
| | | | 40 |] | 3,20 | 3,55 |
| | | | 40 |][| 3,80 | 4,25 |
| SA 140 SD 210 | Pladur® M70-45XL Z1 | 7,83 | 60 |] | 3,00 | 3,35 |
| | | | 60 |][| 3,60 | 4,00 |
| | | | 40 |] | 3,35 | 3,75 |
| | | | 40 |][| 4,00 | 4,45 |
| SA 160 SD 250 | Pladur® M90-45XL Z1 | 13,23 | 60 |] | 3,45 | 3,85 |
| | | | 60 |][| 4,10 | 4,55 |
| | | | 40 |] | 3,80 | 4,25 |
| | | | 40 |][| 4,55 | 5,05 |
| SA 170 SD 270 | Pladur® M100-45XL Z1 | 16,86 | 60 |] | 3,65 | 4,05 |
| | | | 60 |][| 4,35 | 4,85 |
| | | | 40 |] | 4,05 | 4,50 |
| | | | 40 |][| 4,80 | 5,35 |
| SA 180 SD 300 | Pladur® M125-45XL Z1 | 28,30 | 60 |] | 4,15 | 4,60 |
| | | | 60 |][| 4,95 | 5,50 |
| | | | 40 |] | 4,60 | 5,15 |
| | | | 40 |][| 5,50 | 6,15 |

| Cloison | Nombre et type de plaques | Affaiblissement acoustique Rw + C (dB) | Résistance au feu |
|-----------------|---------------------------|---|----------------------|
| SA 120/48 | 2 x 2 BA 13 | 56 ⁽²⁾ | EI 60 ⁽¹⁾ |
| SA 120/48 FONIC | 2 x 2 BA 13 FONIC | 59 ⁽³⁾ | EI 60 ⁽¹⁾ |
| SA 140/48 | 2 x 2 BA 13 | 59 ⁽⁴⁾ | EI 60 ⁽¹⁾ |
| SD 160/48 | 2 x 2 BA 13 | 59 ⁽⁴⁾ | EI 60 ⁽¹⁾ |
| SA 170/70 | 2 x 2 BA 13 | 59 ⁽⁴⁾ | EI 60 ⁽¹⁾ |
| SD 180/48 | 2 x 2 BA 13 | 61 ⁽²⁾ | EI 60 ⁽¹⁾ |
| SD 180/48 | 2 BA 13 + 3 BA 13 | 63 ⁽²⁾ | EI 60 ⁽¹⁾ |
| SD 200/170 | 2 BA 13 + 3 BA 13 | 64 ⁽⁴⁾ | EI 60 ⁽¹⁾ |
| SD 180/48 | 2 x 3 BA 13 | 65 ⁽²⁾ | EI 60 ⁽¹⁾ |
| SD 200/48 | 2 x 3 BA 13 | 67 ⁽⁴⁾ | EI 60 ⁽¹⁾ |
| SD 200/70 | 2 x 3 BA 13 | 67 ⁽⁴⁾ | EI 60 ⁽¹⁾ |
| SD 220/70 | 2 x 3 BA 13 | 68 ⁽⁴⁾ | EI 60 ⁽¹⁾ |
| SD 260/90 | 2 x 3 BA 13 | 68 ⁽⁴⁾ | EI 60 ⁽¹⁾ |

(1) PV EFECTIS EFR 14-J-002357 et extension 16/1, 18/2, 19/3 – hauteur maxi 4,40 m – EI 60 avec 2 épaisseurs de plaques Pladur® N, H1, I ou FONIC BA 13

(2) Rapport d'essais CSTB n° AC15-26057814

(3) Rapport d'essais CSTB n° AC14-26054044/B

(4) Simulation : rapport d'étude CSTB n° AC15-26057327

Les PV d'essais acoustiques justifiant les performances des cloisons Pladur® datent de moins de 10 ans et sont réalisés par un laboratoire français accrédité.

MISE EN ŒUVRE DES PLAQUES DE PLÂTRE

CLOISONS PLADUR® SUR OSSATURE MÉTALLIQUE

- Choisir l'ossature en fonction de la hauteur entre étages et du parement à mettre en œuvre :
 - Avec plaque Pladur® BA 18 (1200 mm)

| Cloison | Montant | | Entraxe montants (cm) | Montants] ou [| Hauteur maxi (m) | |
|------------------|-------------------------|----------------------------|-----------------------|-----------------|------------------|-----------------|
| | Dénomination | Inertie (cm ⁴) | | | Parement double | Parement triple |
| SA 95 SD 130 | Pladur® M36-45 XL Z1 | 1,67 | 60 |] | 1,95 | 2,15 |
| | | | 60 |][| 2,30 | 2,55 |
| | | | 40 |] | 2,15 | 2,40 |
| | | | 40 |][| 2,55 | 2,85 |
| SA 130 SD 195 | Pladur® M48-35 Z1 | 2,62 | 60 |] | 2,15 | 2,40 |
| | | | 60 |][| 2,60 | 2,90 |
| | | | 40 |] | 2,40 | 2,65 |
| | | | 40 |][| 2,85 | 3,15 |
| SA 180 SD 300 | Pladur® M48-45 XL Z1 | 3,19 | 60 |] | 2,25 | 2,50 |
| | | | 60 |][| 2,70 | 3,00 |
| | | | 40 |] | 2,50 | 2,80 |
| | | | 40 |][| 3,00 | 3,35 |
| SA 120 SD 180 | Pladur® M62-45 XL Z1 | 5,68 | 60 |] | 2,65 | 2,95 |
| | | | 60 |][| 3,15 | 3,50 |
| | | | 40 |] | 2,90 | 3,20 |
| | | | 40 |][| 3,45 | 3,85 |
| SA 160 SD 255 | Pladur® M70-35 Z1 | 6,53 | 60 |] | 2,70 | 3,00 |
| | | | 60 |][| 3,25 | 3,60 |
| | | | 40 |] | 3,00 | 3,35 |
| | | | 40 |][| 3,60 | 4,00 |
| SA 105 SD 150 | Pladur® M70-45XL Z1 | 7,83 | 60 |] | 2,85 | 3,15 |
| | | | 60 |][| 3,40 | 3,80 |
| | | | 40 |] | 3,15 | 3,50 |
| | | | 40 |][| 3,75 | 4,20 |
| SA 150 SD 235 | Pladur® M90-45XL Z1 | 13,23 | 60 |] | 3,25 | 3,60 |
| | | | 60 |][| 3,85 | 4,30 |
| | | | 40 |] | 3,60 | 4,00 |
| | | | 40 |][| 4,30 | 4,80 |
| SA 105 SD 150 | Pladur® M100-45XL Z1 | 16,86 | 60 |] | 3,45 | 3,85 |
| | | | 60 |][| 4,10 | 4,55 |
| | | | 40 |] | 3,85 | 4,30 |
| | | | 40 |][| 4,55 | 5,05 |
| SA 130 SD 195 | Pladur® M125-45XL Z1 | 28,30 | 60 |] | 3,95 | 4,40 |
| | | | 60 |][| 4,70 | 5,25 |
| | | | 40 |] | 4,35 | 4,85 |
| | | | 40 |][| 5,20 | 5,80 |

| Cloison | Nombre et type de plaques | Affaiblissement acoustique Rw + C (dB) | Résistance au feu |
|-----------|---------------------------|---|----------------------|
| SA 120/48 | 2 BA 18 | - | EI 60 ⁽¹⁾ |
| SA 140/48 | 2 BA 18 | - | EI 60 ⁽¹⁾ |
| SA 160/70 | 2 BA 18 | - | EI 60 ⁽¹⁾ |
| SD 180/48 | 2 BA 18 | 56 ⁽²⁾ | - |
| SD 180/70 | 2 BA 18 | - | EI 60 ⁽¹⁾ |
| SD 200/70 | 2 BA 18 | 57 ⁽³⁾ | EI 60 ⁽¹⁾ |

(1) PV EFACTIS EFR 14-J-003236 et extension 16/1, 18/2, 19/3 - hauteur maxi 4,40 m - EI 60 avec 1 épaisseur de plaques Pladur® N, H1, I ou FONIC BA 18

(2) Rapport d'essais CSTB n° AC15-26057814

(3) Simulation : rapport d'étude CSTB n° AC15-26057327

Les PV d'essais acoustiques justifiant les performances des cloisons Pladur® datent de moins de 10 ans et sont réalisés par un laboratoire français accrédité.

Sécurité

- Substances dangereuses: non.
- Sécurité de la mise en œuvre:
 - utiliser les protections individuelles et collectives prévues sur le chantier.
- Sécurité incendie:
 - résistance au feu : voir les tableaux ci-dessus. Toujours vérifier le domaine de validité du PV et respecter ses consignes de montage ;
 - réaction au feu : ossatures A1 et plaques A2-s1, d0 consulter la déclaration de performances (DOP) du produit.
- Protection contre les risques de chutes de personnes: en attente validation technique.

| | | | | |
|---|------|------|------|------|
| Type de cloison | S160 | S160 | S180 | S180 |
| Hauteur de la cloison (m) | 2,50 | 3,00 | 2,50 | 3,00 |
| Entraxe montants (m) | 0,60 | 0,60 | 0,60 | 0,60 |
| Montants simples ou doubles |]] |]] |]] |]] |
| ▶ Quantitatifs indicatifs par m ² de cloison pour un chantier courant, vides non déduits, tenant compte d'un coefficient de pertes de 5% | | | | |
| Plaque de plâtre PLADUR® (m ²) | 4,2 | 4,2 | 4,2 | 4,2 |
| Rail R PLADUR® (m) | 1,68 | 1,40 | 1,68 | 1,40 |
| Montant M PLADUR® (m) | 3,50 | 7,00 | 3,50 | 7,00 |
| Vis PLADUR® PM 3,5x25 (u) | 41 | 68 | 41 | 68 |
| Vis PLADUR® PM 3,5x35 (u) | 81 | 136 | 61 | 102 |
| Vis PLADUR® PM 3,5x45 (u) | 0 | 0 | 41 | 68 |
| Vis PLADUR® MM (u) | 2 | 3 | 2 | 3 |
| Enduit PLADUR® (kg) | 0,7 | 0,7 | 0,7 | 0,7 |
| Bande à joint PLADUR® (m) | 3,50 | 3,27 | 3,50 | 3,27 |
| Mortier adhésif Pladur ENAIRGY® MA (kg) | 0,1 | 0,1 | 0,1 | 0,1 |

Aide à la rédaction des descriptifs

Cloison non porteuse à haute performance acoustique de type Pladur® à parements doubles (ou double et triple) en plaques de plâtre vissées sur deux ossatures métallique indépendantes..

- Mise en œuvre suivant DTA 9/15 - 1008
- Hauteur: exemple 2,5 m
- Épaisseur : exemple 160 mm
- Résistance au feu: exemple EI 60
- Incorporation d'un isolant en deux épaisseurs de laine minérale de : exemple 45 mm chacune dans le vide de cloison.
- Indice d'affaiblissement acoustique: exemple 61 dB
- Fixation des rails et semelles par clouage, pistoscellement, vissage, chevillage, collage...
- Étanchéité en pied, autres dispositions particulières...

Indiquer aussi: le lot chargé des percements, des passages de réseaux, le type d'hubriserie, le type de plancher.

MISE EN ŒUVRE DES PLAQUES DE PLÂTRE

CLOISONS PLADUR® SUR OSSATURE MÉTALLIQUE

Cloisons séparatives Pladur® BA 13 – BA 15 – BA 18 (1200)

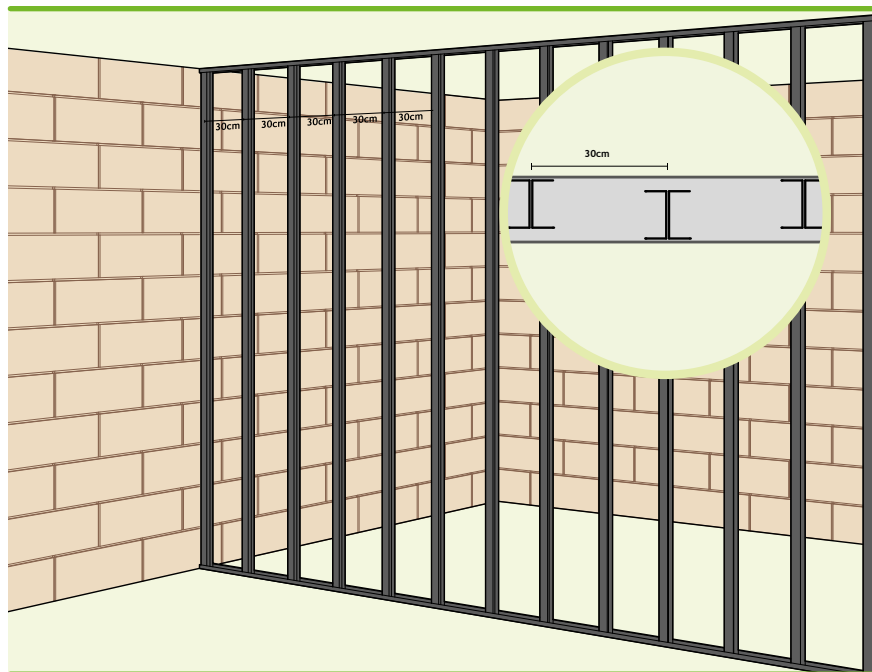

- ▶ **Poser** le rail bas (ou les rails ou les cornières).
- ▶ **Poser** le montant et la cornière de départ (ou les cornières).
- ▶ **Poser** le rail haut (ou les rails ou les cornières).
- ▶ **Pré positionner** les montants des deux côtés de la cloison en les décalant d'un demi-entraxe d'une face à l'autre.

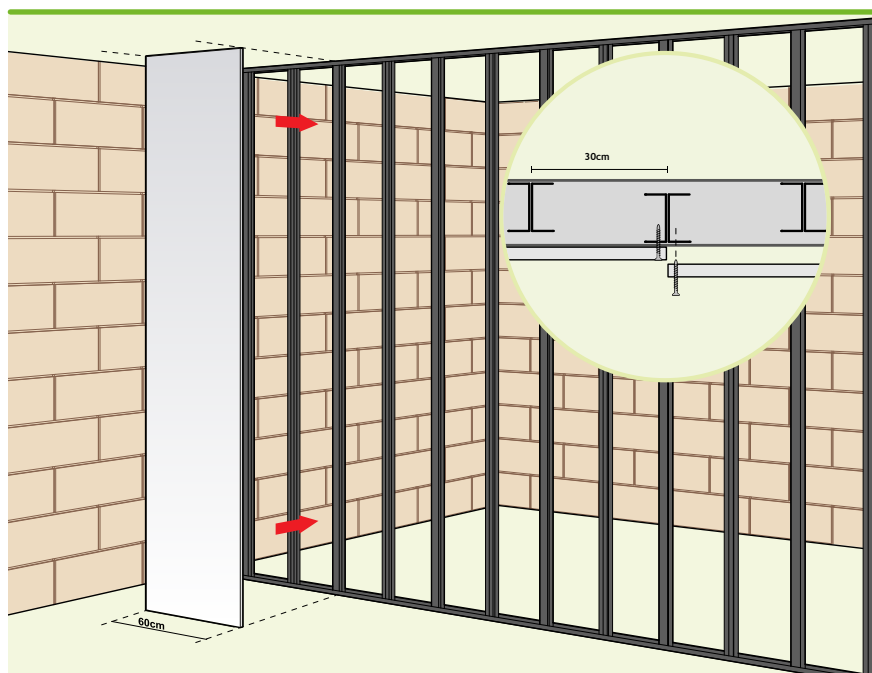

- ▶ **Poser** la première plaque ou demi-plaque de la première peau, puis les suivantes.
- ▶ **Poser** les plaques de la seconde peau en décalant les joints.

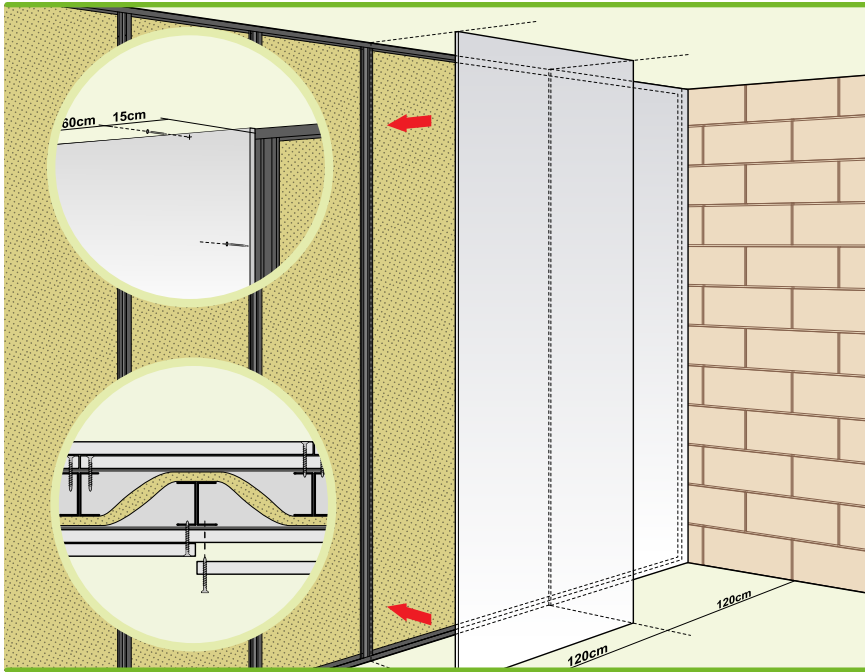

- ▶ Poser l'isolant.
- ▶ Poser les plaques du second parement en décalant les joints d'une peau à l'autre.

Nota : le décalage des montants implique un décalage des joints de plaques.

Si les montants sont en vis-à-vis (cas de certaines cloisons SA mais à éviter pour des raisons acoustiques), décaler aussi les joints d'un parement à l'autre.

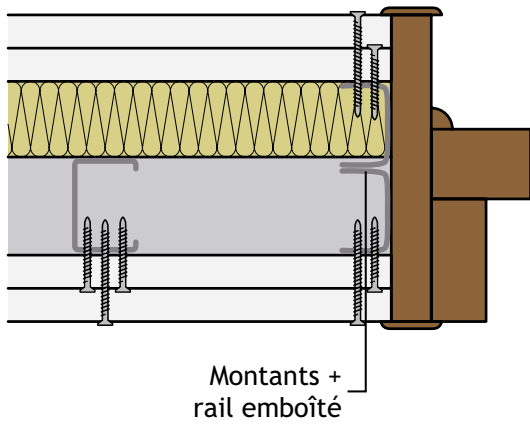

MISE EN ŒUVRE DES PLAQUES DE PLÂTRE

CLOISONS PLADUR® SUR OSSATURE MÉTALLIQUE

Cloisons séparatives plaques épaisses Pladur® MAGNA 18 – MAGNA 25



Cloisons séparatives d'épaisseur 120 à 180 mm ou plus, réalisées par vissage d'une ou deux épaisseurs de plaques de plâtre Pladur® MAGNA18 ou Pladur® MAGNA 25 de part et d'autre d'une ossature métallique constituée de deux files de montants Pladur® emboîtés dans des rails ou cornières Pladur®.

Destination

Cloisons séparatives entre logements, isolation acoustique élevée, cloisons situées de part et d'autre d'un joint de fractionnement du gros œuvre.

Mise en œuvre

- Document de référence :
 - DTA 9/15-1015 (cloisons séparatives Pladur® MÉTAL SA 900 et Pladur® MÉTAL SD 900)
 - DTA 9/15-1021 (système Pladur® Hydro pour les locaux EB+ Collectifs) et DTU 25.41.
- Choisir le bon parement :
 - Plaques hydrofugées Pladur® MAGNA H1 dans les locaux humides EB+p ou EB+c
- Choisir l'ossature en fonction de la hauteur entre étages et du parement à mettre en œuvre :
 - Avec Pladur® MAGNA 18

| Cloison minimale | Montant | | Entraxe montants (cm) | Montants] ou [| Hauteur maxi (m) | |
|------------------|-------------------------|----------------------------|-----------------------|-----------------|------------------|-----------------|
| | Dénomination | Inertie (cm ⁴) | | | Parement simple | Parement double |
| SA 95 SD 130 | Pladur® M36/45 XL Z1 | 1,67 | 90 |] | 1,75 | 1,95 |
| | | | 90 |][| 2,05 | 2,35 |
| | | | 45 |] | 2,05 | 2,35 |
| | | | 45 |][| 2,45 | 2,75 |
| SA 130 SD 195 | Pladur® M48/35 Z1 | 2,62 | 90 |] | 1,95 | 2,20 |
| | | | 90 |][| 2,30 | 2,60 |
| | | | 45 |] | 2,30 | 2,60 |
| | | | 45 |][| 2,75 | 3,10 |
| SA 180 SD 300 | Pladur® M48/45 XL Z1 | 3,19 | 90 |] | 2,05 | 2,30 |
| | | | 90 |][| 2,45 | 2,75 |
| | | | 45 |] | 2,45 | 2,75 |
| | | | 45 |][| 2,90 | 3,25 |
| SA 120 SD 180 | Pladur® M62/45 XL Z1 | 5,68 | 90 |] | 2,35 | 2,65 |
| | | | 90 |][| 2,85 | 3,15 |
| | | | 45 |] | 2,85 | 3,15 |
| | | | 45 |][| 3,35 | 3,75 |
| SA 160 SD 255 | Pladur® M70/35 Z1 | 6,53 | 90 |] | 2,45 | 2,75 |
| | | | 90 |][| 2,95 | 3,30 |
| | | | 45 |] | 2,95 | 3,30 |
| | | | 45 |][| 3,50 | 3,90 |
| SA 105 SD 150 | Pladur® M70/45 XL Z1 | 7,83 | 90 |] | 2,55 | 2,90 |
| | | | 90 |][| 3,05 | 3,45 |
| | | | 45 |] | 3,05 | 3,45 |
| | | | 45 |][| 3,65 | 4,10 |
| SA 150 SD 235 | Pladur® M90/45 XL Z1 | 13,23 | 90 |] | 2,95 | 3,30 |
| | | | 90 |][| 3,50 | 3,90 |
| | | | 45 |] | 3,50 | 3,90 |
| | | | 45 |][| 4,15 | 4,65 |

| Cloison minimale | Montant | | Entraxe montants (cm) | Montants] ou [| Hauteur maxi (m) | |
|------------------|--------------------------|----------------------------|-----------------------|-----------------|------------------|-----------------|
| | Dénomination | Inertie (cm ⁴) | | | Parament simple | Parament double |
| SA 105 SD 150 | Pladur® M100/45 XL Z1 | 16,86 | 90 |] | 3,10 | 3,50 |
| | | | 90 |][| 3,70 | 4,15 |
| | | | 45 |] | 3,70 | 4,15 |
| | | | 45 |][| 4,40 | 4,95 |
| SA 130 SD 195 | Pladur® M125/45 XL Z1 | 28,30 | 90 |] | 3,55 | 4,00 |
| | | | 90 |][| 4,25 | 4,75 |
| | | | 45 |] | 4,25 | 4,75 |
| | | | 45 |][| 5,05 | 5,65 |

| Cloison | Nombre et type de plaques | Affaiblissement acoustique Rw + C (dB) | Résistance au feu |
|-----------|---------------------------|---|----------------------|
| SA 120/48 | 2 x 1 BA 18 | 54 ⁽³⁾ | EI 60 ⁽¹⁾ |
| SA 160/48 | 2 x 1 BA 18 | 57 ⁽³⁾ | EI 60 ⁽¹⁾ |
| SA 180/48 | 2 x 1 BA 18 | 59 ⁽²⁾ | EI 60 ⁽¹⁾ |
| SD 200/70 | 2 x 1 BA 18 | 59 ⁽³⁾ | EI 60 ⁽¹⁾ |
| SD 180/48 | 2 x 2 BA 18 | 63 ⁽³⁾ | EI 60 ⁽¹⁾ |
| SD 240/70 | 2 x 2 BA 18 | 64 ⁽²⁾ | EI 60 ⁽¹⁾ |

(1) PV EFECTIS n° EFR 14-J-003235 et extension 16/1, 18/2, 19/3 - hauteur max. 4,40 m - 1 épaisseur de plaques Pladur® MAGNA 18 ou MAGNA 18 H1.

(2) Rapport d'essais CSTB n° AC15-26057814.

(3) Simulation : rapport d'étude CSTB n° AC15-26057814.

Les PV d'essais acoustiques justifiant les performances des cloisons Pladur® datent de moins de 10 ans et sont réalisés par un laboratoire français accrédité.

MISE EN ŒUVRE DES PLAQUES DE PLÂTRE

CLOISONS PLADUR® SUR OSSATURE MÉTALLIQUE

Cloisons séparatives plaques épaisses Pladur® MAGNA 18 – MAGNA 25

- Choisir l'ossature en fonction de la hauteur entre étages et du parement à mettre en œuvre:
 - Avec Pladur® MAGNA 25

| Cloison minimale | Montant | | Entraxe montants (cm) | Montants] ou][| Hauteur maxi (m) |
|------------------|--------------------------|----------------------------|-----------------------|------------------|------------------|
| | Dénomination | Inertie (cm ⁴) | | | Parement simple |
| SA 105 SD 140 | Pladur® M36/45 XL Z1 | 1,67 | 90 |] | 1,80 |
| | | | 90 |][| 2,15 |
| | | | 45 |] | 2,15 |
| | | | 45 |][| 2,55 |
| SA 120 SD 170 | Pladur® M48/35 Z1 | 2,62 | 90 |] | 2,05 |
| | | | 90 |][| 2,40 |
| | | | 45 |] | 2,40 |
| | | | 45 |][| 2,90 |
| SA 120 SD 170 | Pladur® M48/45 XL Z1 | 3,19 | 90 |] | 2,15 |
| | | | 90 |][| 2,55 |
| | | | 45 |] | 2,55 |
| | | | 45 |][| 3,05 |
| SA 130 SD 190 | Pladur® M62/45 XL Z1 | 5,68 | 90 |] | 2,45 |
| | | | 90 |][| 2,95 |
| | | | 45 |] | 2,95 |
| | | | 45 |][| 3,50 |
| SA 140 SD 210 | Pladur® M70/35 Z1 | 6,53 | 90 |] | 2,55 |
| | | | 90 |][| 3,05 |
| | | | 45 |] | 3,05 |
| | | | 45 |][| 3,65 |
| SA 140 SD 210 | Pladur® M70/45 XL Z1 | 7,83 | 90 |] | 2,70 |
| | | | 90 |][| 3,20 |
| | | | 45 |] | 3,20 |
| | | | 45 |][| 3,80 |
| SA 160 SD 250 | Pladur® M90/45 XL Z1 | 13,23 | 90 |] | 3,05 |
| | | | 90 |][| 3,65 |
| | | | 45 |] | 3,65 |
| | | | 45 |][| 4,35 |
| SA 170 SD 270 | Pladur® M100/45 XL Z1 | 16,86 | 90 |] | 3,25 |
| | | | 90 |][| 3,85 |
| | | | 45 |] | 3,85 |
| | | | 45 |][| 4,60 |
| SA 195 SD 320 | Pladur® M125/45 XL Z1 | 28,30 | 90 |] | 3,70 |
| | | | 90 |][| 4,40 |
| | | | 45 |] | 4,40 |
| | | | 45 |][| 5,25 |

| Cloison | Nombre et type de plaques | Affaiblissement acoustique Rw + C (dB) | Parement double |
|-----------|---------------------------|---|----------------------|
| SA 120/48 | 2 X 1 BA 25 | 53 ⁽³⁾ | EI 60 ⁽¹⁾ |
| SD 160/48 | 2 X 1 BA 25 | 60 ⁽³⁾ | EI 60 ⁽¹⁾ |
| SD 180/48 | 2 X 1 BA 25 | 60 ⁽²⁾ | EI 60 ⁽¹⁾ |
| SD 200/70 | 2 X 1 BA 25 | 62 ⁽³⁾ | EI 60 ⁽¹⁾ |

(1) PV EFECTIS n° EFR 14-J-003235 et extension 16/1, 18/2, 19/3 - hauteur max. 4,40 m -1 épaisseur de plaques Pladur® MAGNA 18 ou MAGNA 18 H1.

(2) Rapport d'essais CSTB n° AC15-26057814

(3) Simulation : rapport d'étude CSTB n° AC15-26057814

Les PV d'essais acoustiques justifiant les performances des cloisons Pladur® datent de moins de 10 ans et sont réalisés par un laboratoire français accrédité.

Sécurité

- Substances dangereuses: non.
- Sécurité de la mise en œuvre:
 - utiliser les protections individuelles et collectives prévues sur le chantier.
- Sécurité incendie:
 - résistance au feu: voir tableau ci-dessus. Toujours vérifier le domaine de validité du PV et respecter ses conditions de montage;
 - réaction au feu: ossatures A1 et plaques A2-s1, d0 consulter la déclaration de performances CE du produit (DOP).
- Protection contre les risques de chutes de personnes: rapports d'essais MRF 1426050621/C et MRF 1426050621/D.

| Type de cloison | S160 | S160 | S180 | S180 |
|---|------------|------------|------------|------------|
| Parement | 1 MAGNA 18 | 2 MAGNA 18 | 1 MAGNA 25 | 2 MAGNA 25 |
| Hauteur de la cloison (m) | 2,40 | 3,10 | 2,60 | 3,20 |
| Entraxe montants (m) | 0,90 | 0,45 | 0,90 | 0,45 |
| Montants simples ou doubles |]] |] |] |]] |
| ► Quantitatifs indicatifs par m ² de cloison pour un chantier courant, vides non déduits, tenant compte d'un coefficient de pertes de 5% | | | | |
| Plaque de plâtre Pladur® (m ²) | 2,1 | 4,2 | 2,1 | 4,2 |
| Rail R ou cornière C Pladur® (m) | 1,75 | 1,35 | 1,62 | 1,31 |
| Montant M Pladur® (m) | 2,80 | 7,23 | 3,03 | 7,47 |
| Vis Pladur® PM 35 ou 45 (u) | 56 | 77 | 61 | 77 |
| Vis Pladur® PM 55 ou 70 (u) | - | 182 | - | 182 |
| Vis Pladur® MM (u) | 3 | - | - | 8 |
| Enduit Pladur® (kg) | 0,95 | 0,95 | 0,95 | 0,95 |
| Bande à joints Pladur® (m) | 5,60 | 7,23 | 6,07 | 7,47 |
| Mortier adhésif Pladur ENAIRGY® MA (kg) | 0,1 | 0,1 | 0,1 | 0,1 |

* À multiplier par 2 si cornières.

Aide à la rédaction des descriptifs

Cloison non porteuse à haute performance acoustique de type Pladur® à parements simples (ou doubles) MAGNA BA18 (ou BA 25) en plaques de plâtre vissées sur deux ossatures métalliques indépendantes.

- Hauteur: exemple 2,5 m
- Épaisseur: exemple 160 mm
- Résistance au feu: exemple EI 60
- Incorporation d'un isolant en deux épaisseurs de laine minérale de: exemple 45 mm chacune dans le vide de cloison.
- Indice d'affaiblissement acoustique: exemple 61 dB
- Fixation des rails et semelles par clouage, pistoscellement, vissage, chevillage, collage...
- Étanchéité en pied, autres dispositions particulières...

Indiquer aussi: le lot chargé des percements, des passages de réseaux, le type d'hubloterie, le type de plancher.

MISE EN ŒUVRE DES PLAQUES DE PLÂTRE

CLOISONS PLADUR® SUR OSSATURE MÉTALLIQUE

Cloisons séparatives plaques épaisses Pladur® MAGNA 18 – MAGNA 25

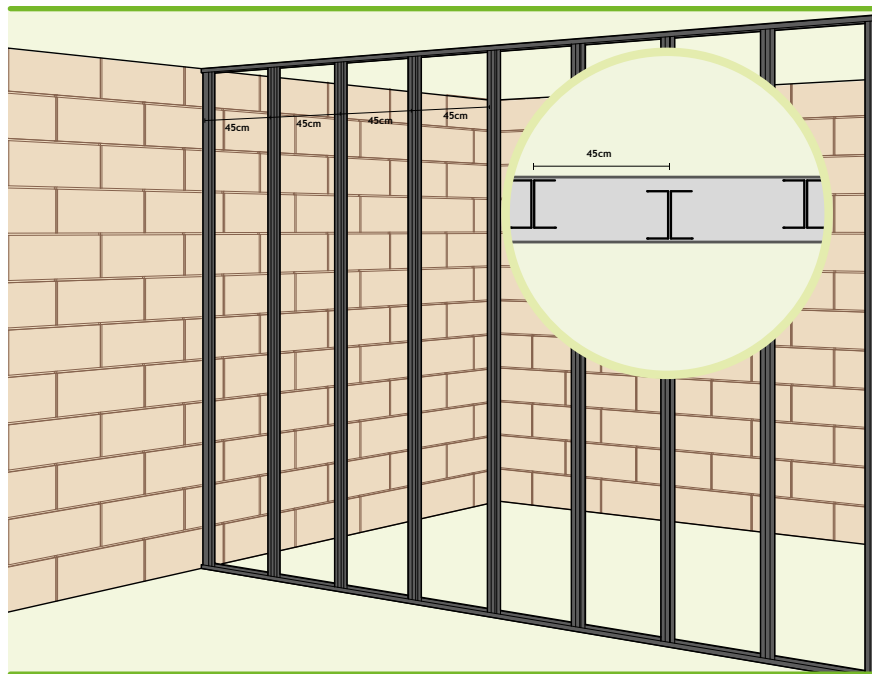

- ▶ **Poser** le rail bas (ou les rails ou les cornières).
- ▶ **Poser** le montant et la cornière de départ (ou les cornières).
- ▶ **Poser** le rail haut (ou les rails ou les cornières).
- ▶ **Pré positionner** les montants des deux côtés de la cloison en les décalant d'un demi-entraxe d'une face à l'autre.

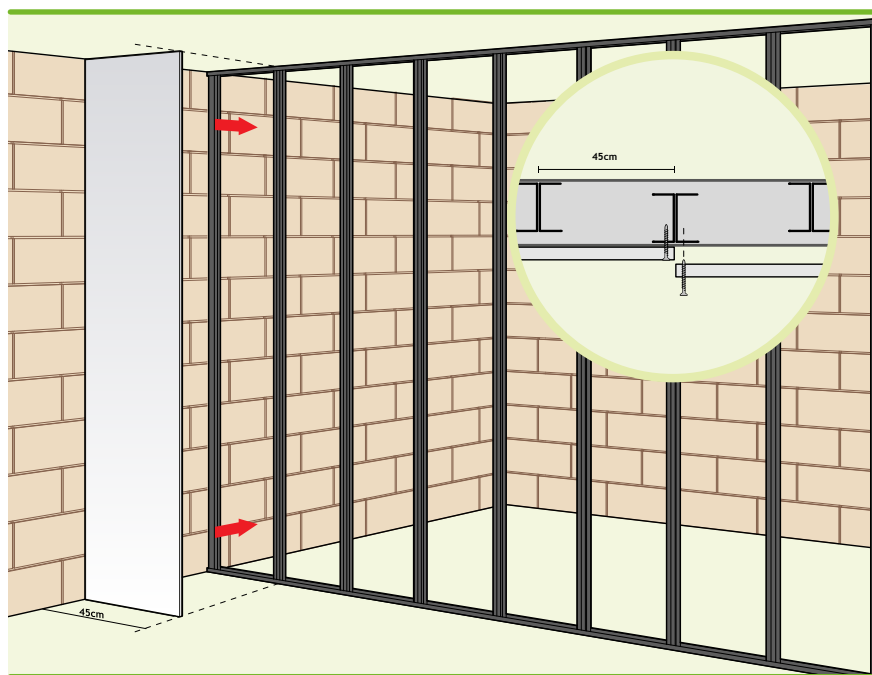

- ▶ **Poser** la première plaque ou demi-plaque de la première peau, puis les suivantes.
- ▶ **Poser** si nécessaire les plaques de la seconde peau en décalant les joints.

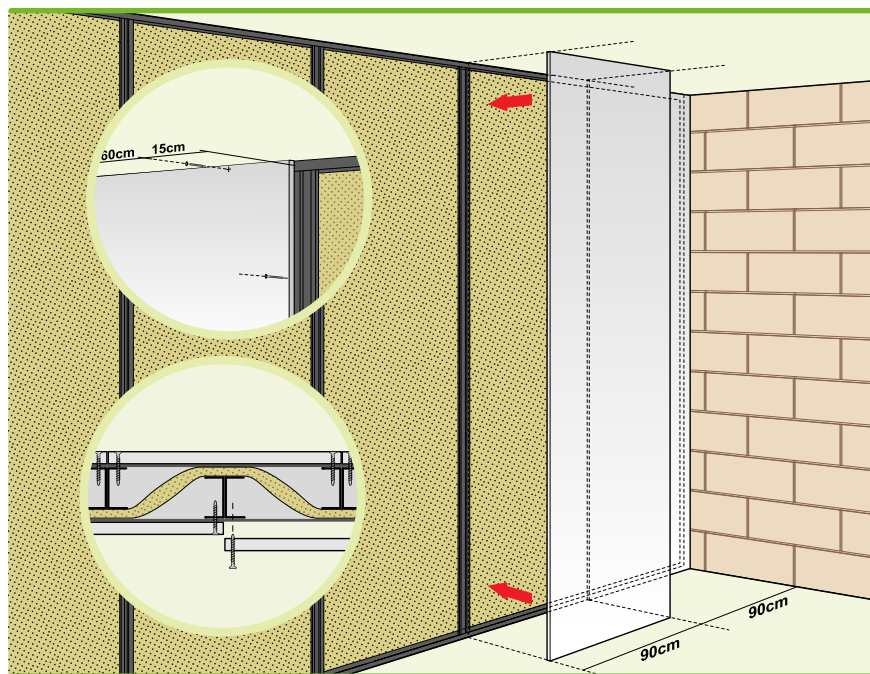

- ▶ Poser l'isolant.
- ▶ Poser les plaques du second parement en décalant les joints d'une peau à l'autre.

Nota : le décalage des montants implique un décalage des joints de plaques.

Si les montants sont en vis-à-vis (cas de certaines cloisons SA mais à éviter pour des raisons acoustiques), décaler aussi les joints d'un parement à l'autre.

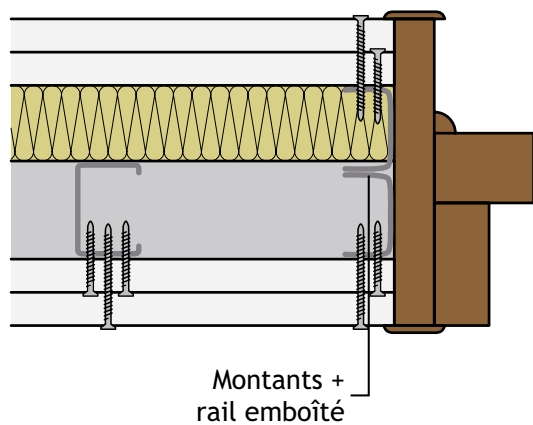

MISE EN ŒUVRE DES PLAQUES DE PLÂTRE

DOUBLAGES PLADUR®

Complexe de doublage Pladur® ENAIRGY ISOPOP®

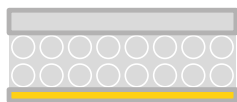

Doublage thermique de murs réalisé par collage d'un complexe isolant constitué d'une plaque de plâtre Pladur® et d'un isolant en PSE contrecollé au dos de la plaque.

La gamme Pladur® ENAIRGY ISOPOP® est disponible avec des plaques Pladur® N, H1 et I en BA 10 ou BA 13.

Destination

Isolation thermique par l'intérieur et habillage des murs.

Caractéristiques

Norme produit: NF EN 13950.

Certification: ACERMI.

Résistance thermique: voir tableau.

Mise en œuvre

Documents de référence à respecter : DTU 25.42.

Consulter le Guide de Mise en Œuvre Pladur®.

- Choisir le bon parement :
 - Plaques Pladur® BA13 dans les Établissements Recevant du Public (ERP) et les bâtiments d'habitation des 3^e et 4^e familles
 - Plaques hydrofugées Pladur® H1 dans les locaux humides EB+p et EB+c
 - Plaques hautes duretés Pladur® I dans les locaux exposés aux chocs
- Hauteurs supérieures à 3 m et inférieures à 4 m: prévoir un tasseau de bois de largeur 50 mm dans l'épaisseur de l'isolant (voir page [81](#)).
- Choisir le bon complexe en fonction de l'isolation thermique recherchée:

| Produit | Résistance thermique (m²K/W) | Classe de perméance (l) | Plaque de parement | Type d'isolant | Épaisseur isolant (mm) | Lambda isolant (x10 ⁻³ W/mK) |
|---|------------------------------|-------------------------|--------------------|----------------|------------------------|---|
| Pladur® ENAIRGY ISOPOP® Standard | | | | | | |
| ENAIRGY ISOPOP® R 0,55 N 10+20 | 0,55 | P3 | Pladur® N 10 | thermique | 20 | 38 |
| ENAIRGY ISOPOP® R 0,65 N 13+20 | 0,65 | P3 | Pladur® N 13 | thermique | 20 | 32 |
| ENAIRGY ISOPOP® R 0,80 N 10+30 | 0,80 | P3 | Pladur® N 10 | thermique | 30 | 38 |
| ENAIRGY ISOPOP® R 1,10 N 10+40 | 1,10 | P3 | Pladur® N 10 | thermique | 40 | 38 |
| ENAIRGY ISOPOP® R 1,30 N 13+40 | 1,30 | P3 | Pladur® N 13 | thermique | 40 | 32 |
| ENAIRGY ISOPOP® R 1,30 H1 N 13+40 | 1,30 | P3 | Pladur® H1 13 | thermique | 40 | 32 |
| ENAIRGY ISOPOP® R 1,60 N 10+60 | 1,60 | P3 | Pladur® N 10 | thermique | 60 | 38 |
| ENAIRGY ISOPOP® R 1,90 N 13+60 | 1,90 | P3 | Pladur® N 13 | thermique | 60 | 32 |
| ENAIRGY ISOPOP® R 2,15 N 10+80 | 2,15 | P3 | Pladur® N 10 | thermique | 80 | 38 |
| ENAIRGY ISOPOP® R 2,15 N 13+80 | 2,55 | P3 | Pladur® N 13 | thermique | 80 | 38 |

Pladur® ENAIRGY ISOPOP® Advanced

| | | | | | | |
|------------------------------------|------|----|---------------|-----------|-----|----|
| ENAIRGY ISOPOP® R 2,55 N 10+80 | 2,55 | P3 | Pladur® N 10 | thermique | 80 | 32 |
| ENAIRGY ISOPOP® R 2,55 N 13+80 | 2,55 | P3 | Pladur® N 13 | thermique | 80 | 32 |
| ENAIRGY ISOPOP® R 2,65 N 10+100 | 2,65 | P3 | Pladur® N 10 | thermique | 100 | 38 |
| ENAIRGY ISOPOP® R 2,65 N 13+100 | 2,65 | P3 | Pladur® N 13 | thermique | 100 | 38 |
| ENAIRGY ISOPOP® R 3,15 N 10+100 | 3,15 | P3 | Pladur® N 10 | thermique | 100 | 32 |
| ENAIRGY ISOPOP® R 3,15 N 13+100 | 3,15 | P3 | Pladur® N 13 | thermique | 100 | 32 |
| ENAIRGY ISOPOP® R 3,15 H1 N 13+100 | 3,15 | P3 | Pladur® H1 13 | thermique | 100 | 32 |

Pladur® ENAIRGY ISOPOP® Advanced

| | | | | | | |
|----------------------------------|------|----|---------------|-----------|-----|----|
| ENAIRGY ISOPOP® R 3,80 N 13+120 | 3,80 | P3 | Pladur® N 13 | thermique | 120 | 32 |
| ENAIRGY ISOPOP® R 3,80 H1 13+120 | 3,80 | P3 | Pladur® H1 13 | thermique | 120 | 32 |
| ENAIRGY ISOPOP® R 4,40 N 13+140 | 4,40 | P3 | Pladur® N 13 | thermique | 140 | 32 |
| ENAIRGY ISOPOP® R 4,40 H1 13+140 | 4,40 | P3 | Pladur® H1 13 | thermique | 140 | 32 |

(1) classe de perméance suivant NF DTU 25.42

| Produit | Résistance thermique (m ² K/W) | Classe de perméance (l) | Plaque de parement | Type d'isolant | Épaisseur isolant (mm) | Lambda isolant (x10 ⁻³ W/mK) |
|---|---|-------------------------|--------------------|-------------------|------------------------|---|
| Pladur® ENAIRGY ISOPOP® Standard | | | | | | |
| ENAIRGY ISOPOP® + R 1,30 13+40 FONIC | 1,30 | P3 | Pladur® FONIC® 13 | thermo-acoustique | 40 | 32 |
| ENAIRGY ISOPOP® + R 1,30 13+40 OMNIA | 1,30 | P3 | Pladur® OMNIA® 13 | thermo-acoustique | 40 | 32 |
| ENAIRGY ISOPOP® + R 1,90 13+60 FONIC | 1,90 | P3 | Pladur® FONIC® 13 | thermo-acoustique | 60 | 32 |
| ENAIRGY ISOPOP® + R 1,90 13+60 OMNIA | 1,90 | P3 | Pladur® OMNIA® 13 | thermo-acoustique | 60 | 32 |

Pladur® ENAIRGY ISOPOP® Advanced

| | | | | | | |
|---------------------------------------|------|----|-------------------|-------------------|-----|----|
| ENAIRGY ISOPOP® + R 2,55 13+80 FONIC | 2,55 | P3 | Pladur® FONIC® 13 | thermo-acoustique | 80 | 32 |
| ENAIRGY ISOPOP® + R 2,55 13+80 OMNIA | 2,55 | P3 | Pladur® OMNIA® 13 | thermo-acoustique | 80 | 32 |
| ENAIRGY ISOPOP® + R 3,15 13+100 FONIC | 3,15 | P3 | Pladur® FONIC® 13 | thermo-acoustique | 100 | 32 |
| ENAIRGY ISOPOP® + R 3,15 13+100 OMNIA | 3,15 | P3 | Pladur® OMNIA® 13 | thermo-acoustique | 100 | 32 |

Pladur® ENAIRGY ISOPOP® Advanced

| | | | | | | |
|---------------------------------------|------|----|-------------------|-------------------|-----|----|
| ENAIRGY ISOPOP® + R 3,80 13+120 FONIC | 3,80 | P3 | Pladur® FONIC® 13 | thermo-acoustique | 120 | 32 |
| ENAIRGY ISOPOP® + R 3,80 13+120 OMNIA | 3,80 | P3 | Pladur® OMNIA® 13 | thermo-acoustique | 120 | 32 |
| ENAIRGY ISOPOP® + R 4,40 13+140 FONIC | 4,40 | P3 | Pladur® FONIC® 13 | thermo-acoustique | 140 | 32 |
| ENAIRGY ISOPOP® + R 4,40 13+140 OMNIA | 4,40 | P3 | Pladur® OMNIA® 13 | thermo-acoustique | 140 | 32 |

(1) classe de perméance suivant NF DTU 25.42

Sécurité

- Substances dangereuses: non.
- Sécurité de la mise en œuvre:
 - utiliser les protections individuelles et collectives prévues sur le chantier.
- Sécurité incendie:
 - conformité AM8 et arrêté du 31/01/1986 modifié. En ERP et en bâtiments d'habitation des 3^e et 4^e familles, toujours utiliser des complexes 13 + XX;
 - si hauteur ≥ 3,00 m en ERP (3,60 m en habitations), tasseau bois 50 mm x épaisseur isolant (voir page 81).

► Quantitatifs indicatifs par m² de doublage pour un chantier courant

| | | | |
|-----------------------------------|------|--|------|
| Panneau isolant (m ²) | 1,05 | Bande à joint Pladur® (m) | 1,75 |
| Enduit Pladur® (kg) | 0,35 | Mortier adhésif Pladur® ENAIRGY® MA (kg) | 2,50 |

Aide à la rédaction des descriptifs

Doublage de mur réalisé par panneau isolant avec parement en plaque de plâtre du type Pladur® ENAIRGY ISOPOP®

- Épaisseur et type du parement plâtre: exemple 1 épaisseur de BA 13 hydrofugé H1 type Pladur® H1
- Résistance thermique du panneau: exemple 3,15 m²K/W
- Épaisseur de l'isolant: exemple 100 mm
- Mise en œuvre conformément au DTU 25.42
- Étanchéité en pied, autres dispositions particulières...

Indiquer aussi: le lot chargé des percements, des passages de réseaux, les charges lourdes éventuelles.

DÉCOUPE

Les saignées pour le passage des gaines électriques peuvent être réalisées par une bille chaude (A) ou des outils spécifiques tels que le thermo-cutter (B)

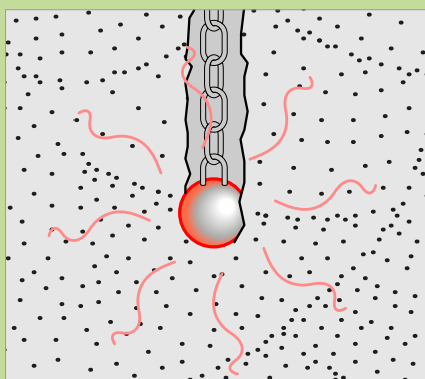

A Découpe à la bille chaude



B Découpe au thermo-cutter

MISE EN ŒUVRE DES PLAQUES DE PLÂTRE

DOUBLAGES PLADUR®

Complexe de doublage Pladur® ENAIRGY ISOPOP®

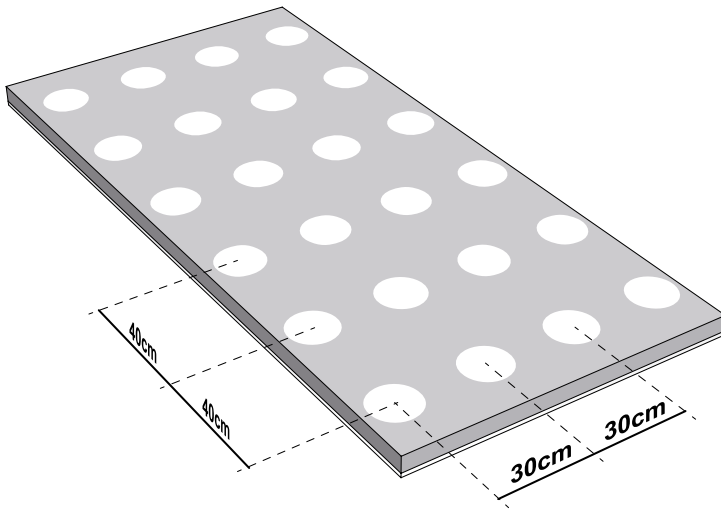

- ▶ **Préparer** les panneaux de doublage.
- ▶ **Poser** les plots de mortier adhésif MA sur l'isolant.

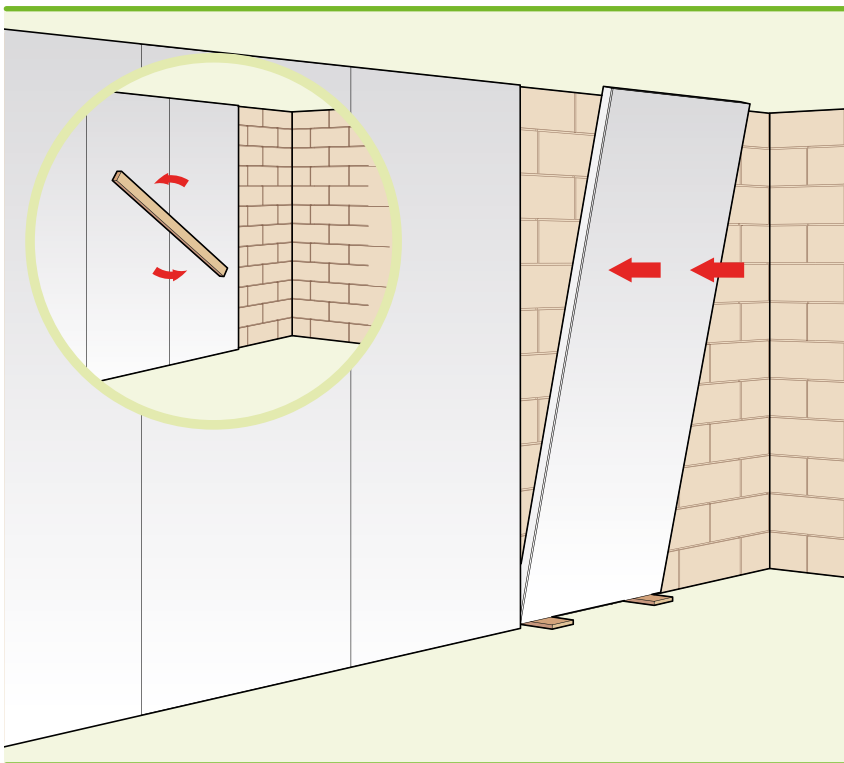

- ▶ **Poser** les panneaux de doublage en les plaquant vers le haut.
- ▶ **Serrer** les panneaux à l'aide d'une règle en bois, à l'épaisseur voulue.
- ▶ Après séchage du mortier adhésif, **retirer** les cales et fermer la lame d'air en obturant le vide de la partie basse (bouffrage laine de roche, mastic, etc.)

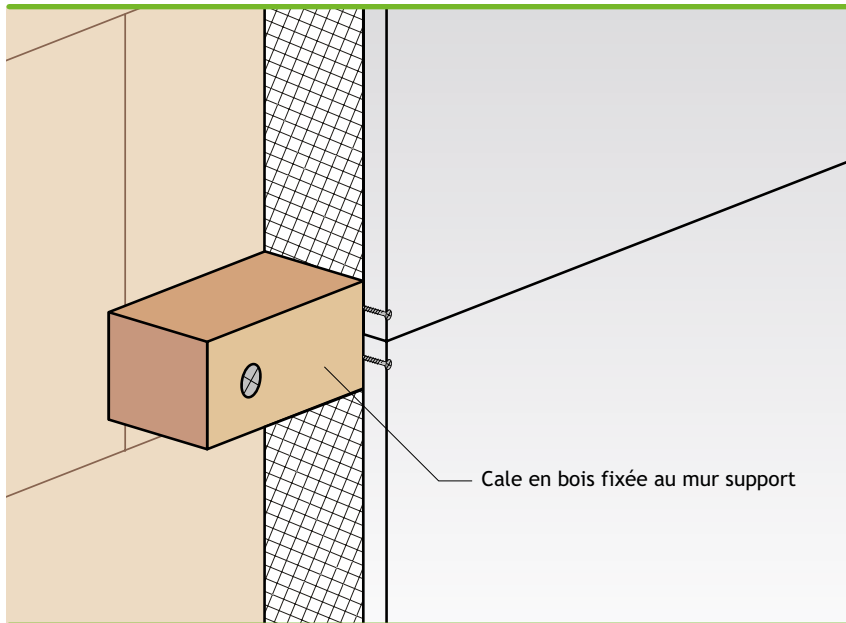

► Lorsque c'est nécessaire, **fixer** au mur un tasseau de bois de largeur minimale 50 mm affleurant au dos des plaques.

| | En ERP | | En habitations | |
|-----------------------------|---|--|---|----------------------|
| | | | 1° et 2° familles*** | 3° et 4° familles*** |
| Plaque mini | BA 13 | | BA 10 | BA 13 |
| Référence | Arrêté du 6 octobre 2004 et Guide ERP * | | Arrêté du 31 janvier 1986 art. 16 et Guide habitations ** | |
| Hauteur totale maxi | 4,00 m | | - | |
| Référence | Guide ERP * | | Guide habitations ** | |
| Hauteur maxi entre tasseaux | 3,00 m | | 3,60 m | |
| Référence | Guide ERP * art I-3-1 et CECMI du 6 juin 2006 | | NF DTU 25.42 p1-1 art 6.3.3 | |

* Guide d'emploi des Isolants combustibles dans les Établissements Recevant du Public annexé à l'arrêté du 06 octobre 2004.

** Guide de l'isolation par l'intérieur des bâtiments d'habitation du point de vue des risques en cas d'incendie, CSTB, janvier 2016.

*** Les familles des bâtiments d'habitation sont décrites page [246](#).

MISE EN ŒUVRE DES PLAQUES DE PLÂTRE

DOUBLAGES PLADUR®

Contre-cloisons plaques Pladur® 1200 sur montants

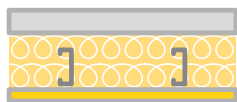

Contre-cloisons de doublage de mur réalisées par vissage d'une ou deux épaisseurs de plaques de plâtre Pladur® sur une ossature métallique indépendante constituée de montants Pladur® emboîtés dans des rails Pladur®.

Destination

Doublage intérieur de murs dans tous les locaux visés par le DTU 25.41.

Mise en œuvre

Documents de référence à respecter : DTU 25.41.
Consulter le Guide de Mise en Œuvre Pladur®.

- Choisir le bon parement :
 - Plaques Pladur® BA13 minimum en parties privatives
 - Plaques Pladur® BA18 ou 2 BA13 dans les parties communes ou accessibles au public
 - Plaques Pladur® H1 dans les locaux humides EB+p ou EB+c
 - Plaques Pladur® PV avec pare-vapeur incorporé: toujours associées à un isolant dépourvu de pare-vapeur
 - Plaques Pladur® I dans les locaux particulièrement exposés aux chocs
 - Plaques Pladur® FON+ au delà de 2,00 m lorsqu'une absorption acoustique est recherchée
- Choisir l'ossature en fonction de la hauteur entre étages et du parement à mettre en œuvre :

| Montant | | Entraxe montants (cm) | Montants] ou][| Hauteur maxi (m) | | | |
|-----------------------|----------------------------|-----------------------|------------------|-----------------------------|---------------------------|------------------|------------------|
| Dénomination | Inertie (cm ⁴) | | | Parement 1 BA 13 ou 1 BA 15 | Parement 2 BA 13 ou BA 15 | Parement 1 BA 18 | Parement 2 BA 18 |
| Pladur® M36/45 XL Z1 | 1,67 | 60 |] | 1,90 | 2,05 | 1,95 | 2,35 |
| | | 60 |][| 2,25 | 2,45 | 2,35 | 2,80 |
| | | 40 |] | 2,10 | 2,30 | 2,15 | 2,60 |
| | | 40 |][| 2,50 | 2,75 | 2,60 | 3,10 |
| Pladur® M48/35 Z1 | 2,62 | 60 |] | 2,10 | 2,30 | 2,20 | 2,65 |
| | | 60 |][| 2,50 | 2,75 | 2,60 | 3,15 |
| | | 40 |] | 2,35 | 2,55 | 2,40 | 2,90 |
| | | 40 |][| 2,75 | 3,05 | 2,90 | 3,45 |
| Pladur® M48/45 XL Z1 | 3,19 | 60 |] | 2,20 | 2,45 | 2,30 | 2,75 |
| | | 60 |][| 2,65 | 2,90 | 2,75 | 3,30 |
| | | 40 |] | 2,45 | 2,70 | 2,55 | 3,05 |
| | | 40 |][| 2,90 | 3,20 | 3,05 | 3,65 |
| Pladur® M62/45 XL Z1 | 5,68 | 60 |] | 2,55 | 2,80 | 2,65 | 3,20 |
| | | 60 |][| 3,05 | 3,35 | 3,15 | 3,80 |
| | | 40 |] | 2,85 | 3,10 | 2,95 | 3,55 |
| | | 40 |][| 3,35 | 3,70 | 3,50 | 4,20 |
| Pladur® M70/35 Z1 | 6,53 | 60 |] | 2,65 | 2,90 | 2,75 | 3,30 |
| | | 60 |][| 3,15 | 3,45 | 3,30 | 3,95 |
| | | 40 |] | 2,95 | 3,25 | 3,05 | 3,65 |
| | | 40 |][| 3,50 | 3,85 | 3,65 | 4,35 |
| Pladur® M70/45 XL Z1 | 7,83 | 60 |] | 2,75 | 3,05 | 2,90 | 3,45 |
| | | 60 |][| 3,30 | 3,65 | 3,45 | 4,15 |
| | | 40 |] | 3,05 | 3,40 | 3,20 | 3,85 |
| | | 40 |][| 3,65 | 4,00 | 3,80 | 4,55 |
| Pladur® M90/45 XL Z1 | 13,23 | 60 |] | 3,15 | 3,50 | 3,30 | 3,95 |
| | | 60 |][| 3,75 | 4,15 | 3,90 | 4,70 |
| | | 40 |] | 3,50 | 3,85 | 3,65 | 4,40 |
| | | 40 |][| 4,15 | 4,60 | 4,35 | 5,20 |
| Pladur® M100/45 XL Z1 | 16,86 | 60 |] | 3,35 | 3,70 | 3,50 | 4,20 |
| | | 60 |][| 4,00 | 4,40 | 4,15 | 5,00 |
| | | 40 |] | 3,70 | 4,10 | 3,85 | 4,65 |
| | | 40 |][| 4,45 | 4,90 | 4,60 | 5,55 |
| Pladur® M125/45 XL Z1 | 28,30 | 60 |] | 3,85 | 4,20 | 4,00 | 4,80 |
| | | 60 |][| 4,55 | 5,00 | 4,75 | 5,70 |
| | | 40 |] | 4,25 | 4,65 | 4,40 | 5,30 |
| | | 40 |][| 5,05 | 5,55 | 5,25 | 6,30 |

Sécurité

- Substances dangereuses: non.
- Sécurité de la mise en œuvre:
 - utiliser les protections individuelles et collectives prévues sur le chantier.
- Sécurité incendie :
 - résistance au feu: sans objet dans le domaine d'emploi visé ;
 - réaction au feu: ossatures A1 et plaques A2- s1, d0.
- Risques de chutes de personnes: à considérer pour la façade complète.

| | | | | |
|---|-------------------|------|-------------------|------|
| Hauteur de la contre-cloison (m) | 2,50 | 3,00 | 2,50 | 3,00 |
| Entraxe montants (m) | 0,60 | 0,60 | 0,60 | 0,60 |
| Montants simples ou doubles |]] |]] |]] |]] |
| Contre-cloison | Simple peau BA 13 | | Double peau BA 13 | |
| ► Quantitatifs indicatifs par m ² de contre-cloison pour un chantier courant, vides non déduits, tenant compte d'un coefficient de pertes de 5 % | | | | |
| Plaque de plâtre Pladur® (m ²) | 1,05 | 1,05 | 2,10 | 2,10 |
| Rail R Pladur® (m) | 0,84 | 0,70 | 0,84 | 0,70 |
| Montant M Pladur® (m) | 1,75 | 3,50 | 1,75 | 3,50 |
| Vis Pladur® PM 3,5x25 (u) | 26 | 34 | 13 | 17 |
| Vis Pladur® PM 3,5x35 (u) | 0 | 0 | 26 | 34 |
| Vis Pladur® MM (u) | 2 | 3 | 2 | 3 |
| Enduit Pladur® (kg) | 0,35 | 0,35 | 0,35 | 0,35 |
| Bande à joint Pladur® (m) | 1,75 | 1,63 | 1,75 | 1,63 |
| Mortier adhésif Pladur ENAIRGY® MA (kg) | 0,1 | 0,1 | 0,1 | 0,1 |

Aide à la rédaction des descriptifs

Doublage de mur réalisé par vissage d'une (ou deux) épaisseur(s) de plaques de plâtre Pladur® sur une ossature métallique non indépendante de la façade.

- Épaisseur et type du parement plâtre: exemple 1 épaisseur de BA13 hydrofugé H1 type Pladur® H1
- Épaisseur et résistance thermique de l'isolant: exemple laine minérale 200 mm et R = 6,25 m²K/W
- Mise en œuvre conformément au DTU 25.41
- Étanchéité en pied, autres dispositions particulières...

Indiquer aussi: le lot chargé des percements, des passages de réseaux, les charges lourdes éventuelles.

MISE EN ŒUVRE DES PLAQUES DE PLÂTRE

DOUBLAGES PLADUR®

Contre-cloisons plaques Pladur® 1200 sur montants

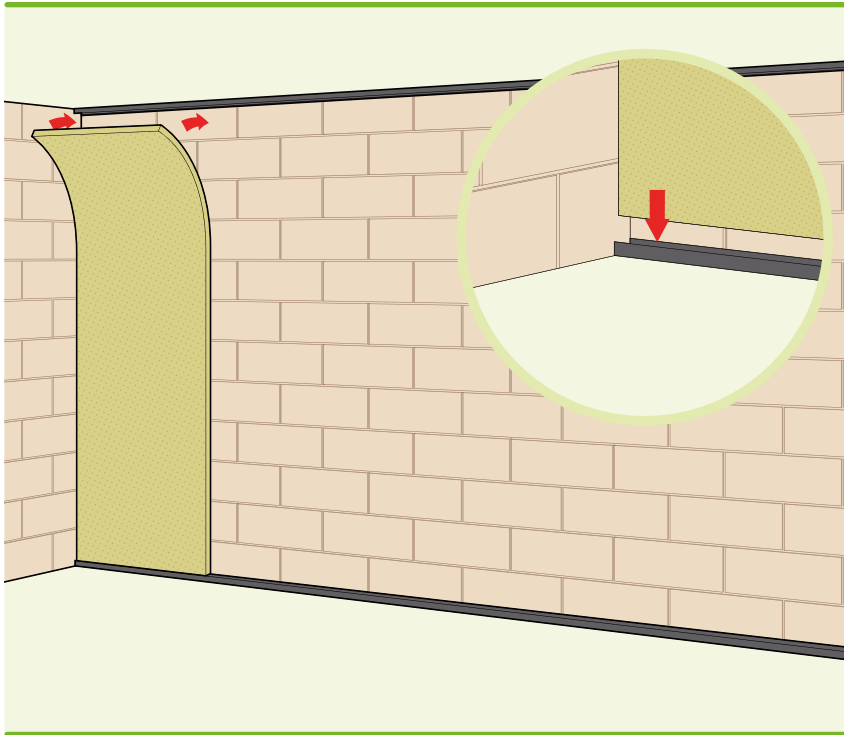

- ▶ Poser les rails haut et bas.
- ▶ Poser l'isolant.

Lorsque nécessaire (cf. NF DTU 20.1 P4), réaliser une lame d'air continue entre le mur et l'isolant.

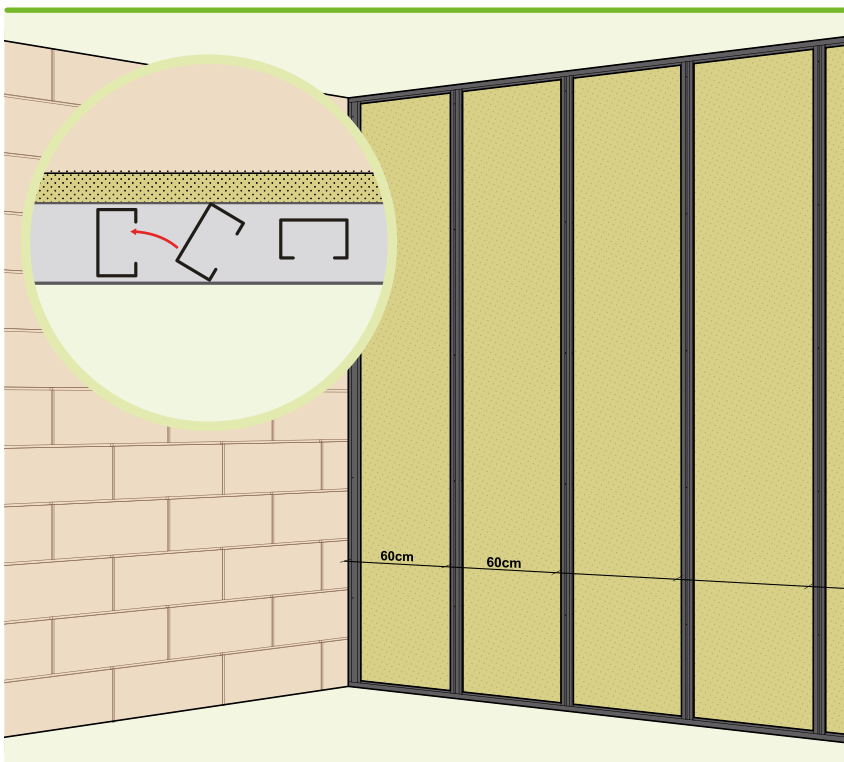

- ▶ Poser les montants devant l'isolant à l'entraxe voulu.

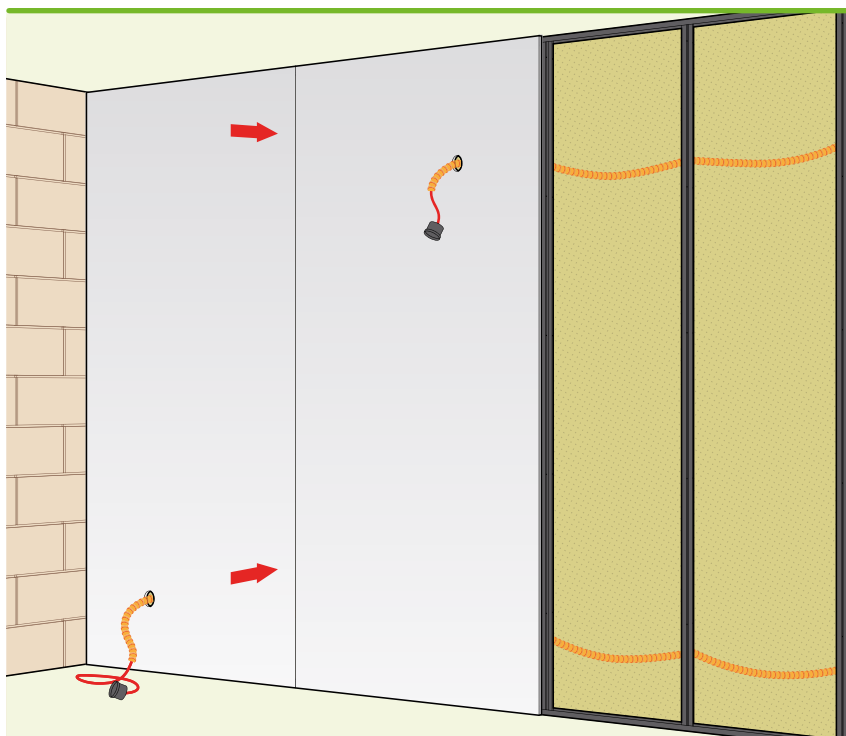

- ▶ **Passer** les réseaux.
- ▶ **Poser** les plaques après avoir réservé l'emplacement des boîtiers.
- ▶ **Faire passer** les réseaux dans les orifices.

MISE EN ŒUVRE DES PLAQUES DE PLÂTRE

DOUBLAGES PLADUR®

Contre-cloisons plaques Pladur® 900 sur montants

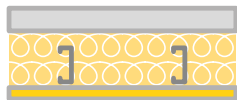

Contre-cloisons de doublage de mur réalisées par vissage d'une ou plusieurs épaisseurs de plaques de plâtre de 900 mm de largeur, Pladur® MAGNA 18 ou 25, sur une ossature métallique indépendante constituée de montants Pladur® emboîtés dans des rails Pladur®.

Destination

Doublage intérieur de murs dans tous les locaux visés par le DTA 9/17-1052.

Mise en œuvre

Documents de référence à respecter dans tous les cas : DTA 9/17-1052.

- Choisir le bon parement :
 - Plaques hydrofugées Pladur® H1 dans les locaux humides EB+p ou EB+c.

Les plaques Pladur® MAGNA 18 et MAGNA 25 sont haute dureté (type I de la norme EN 520). Elles conviennent donc aux zones particulièrement exposées aux chocs.

- Choisir l'ossature en fonction de la hauteur entre étages et du parement à mettre en œuvre :
 - Avec plaque Pladur® MAGNA BA 18 de largeur 900 mm.

| Montant | | Entraxe montants (cm) | Montants] ou][| Hauteur maxi (m) | | | |
|----------------------|----------------------------|-----------------------|------------------|------------------|---------|---------|---------|
| Dénomination | Inertie (cm ⁴) | | | 1 BA 18 | 2 BA 18 | 1 BA 25 | 2 BA 25 |
| Pladur® M36/45 XL Z1 | 1,67 | 90 |] | 1,50 | 1,80 | 1,55 | 1,85 |
| | | 90 |][| 1,80 | 2,15 | 1,85 | 2,20 |
| | | 45 |] | 1,80 | 2,15 | 1,85 | 2,20 |
| | | 45 |][| 2,15 | 2,55 | 2,20 | 2,60 |
| Pladur® M48/35 Z1 | 2,62 | 90 |] | 1,70 | 2,00 | 1,75 | 2,05 |
| | | 90 |][| 2,00 | 2,40 | 2,05 | 2,45 |
| | | 45 |] | 2,00 | 2,40 | 2,05 | 2,45 |
| | | 45 |][| 2,40 | 2,85 | 2,45 | 2,90 |
| Pladur® M48/45 XL Z1 | 3,19 | 90 |] | 1,80 | 2,10 | 1,80 | 2,15 |
| | | 90 |][| 2,10 | 2,50 | 2,15 | 2,55 |
| | | 45 |] | 2,10 | 2,50 | 2,15 | 2,55 |
| | | 45 |][| 2,55 | 3,00 | 2,60 | 3,05 |
| Pladur® M62/45 XL Z1 | 5,68 | 90 |] | 2,05 | 2,45 | 2,10 | 2,50 |
| | | 90 |][| 2,45 | 2,90 | 2,50 | 2,95 |
| | | 45 |] | 2,45 | 2,90 | 2,50 | 2,95 |
| | | 45 |][| 2,90 | 3,45 | 3,00 | 3,55 |
| Pladur® M70/35 Z1 | 6,53 | 90 |] | 2,15 | 2,55 | 2,20 | 2,60 |
| | | 90 |][| 2,55 | 3,00 | 2,60 | 3,10 |
| | | 45 |] | 2,55 | 3,00 | 2,60 | 3,10 |
| | | 45 |][| 3,05 | 3,60 | 3,10 | 3,65 |
| Pladur® M70/45 XL Z1 | 7,83 | 90 |] | 2,25 | 2,65 | 2,30 | 2,70 |
| | | 90 |][| 2,65 | 3,15 | 2,70 | 3,20 |
| | | 45 |] | 2,65 | 3,15 | 2,70 | 3,20 |
| | | 45 |][| 3,15 | 3,75 | 3,25 | 3,85 |
| Pladur® M90/45 XL Z1 | 13,23 | 90 |] | 2,55 | 3,05 | 2,60 | 3,10 |
| | | 90 |][| 3,05 | 3,60 | 3,10 | 3,65 |
| | | 45 |] | 3,05 | 3,60 | 3,10 | 3,65 |
| | | 45 |][| 3,60 | 4,30 | 3,70 | 4,35 |

| Montant | | Entraxe montants (cm) | Montants] ou][| Hauteur maxi (m) | | | |
|--------------------------|----------------------------|-----------------------|------------------|------------------|---------|---------|---------|
| Dénomination | Inertie (cm ⁴) | | | 1 BA 18 | 2 BA 18 | 1 BA 25 | 2 BA 25 |
| Pladur® M100/45 XL Z1 | 16,86 | 90 |] | 2,70 | 3,20 | 2,75 | 3,30 |
| | | 90 |][| 3,25 | 3,85 | 3,30 | 3,90 |
| | | 45 |] | 3,25 | 3,85 | 3,30 | 3,90 |
| | | 45 |][| 3,85 | 4,55 | 3,90 | 4,65 |
| Pladur® M125/45 Z1 | 28,30 | 90 |] | 3,10 | 3,65 | 3,15 | 3,75 |
| | | 90 |][| 3,70 | 4,35 | 3,75 | 4,45 |
| | | 45 |] | 3,70 | 4,35 | 3,75 | 4,45 |
| | | 45 |][| 4,40 | 5,20 | 4,45 | 5,30 |

Sécurité

- Substances dangereuses: non.
- Sécurité de la mise en œuvre:
 - utiliser les protections individuelles et collectives prévues sur le chantier.
- Sécurité incendie:
 - résistance au feu: à considérer pour la paroi complète;
 - réaction au feu: ossatures A1 et plaques A2- s1, d0 consulter la déclaration de performances (DOP) du produit.
- Risques de chutes de personnes: à considérer pour la façade complète.

| Nombre de plaques | 1 | 2 | 3 | 1 | 2 |
|--|----------|----------|----------|----------|----------|
| Type de plaque | MAGNA 18 | MAGNA 18 | MAGNA 18 | MAGNA 25 | MAGNA 25 |
| Hauteur de la contre-cloison (m) | 2,70 | 2,50 | 4,00 | 2,60 | 2,60 |
| Montants Pladur® | M62-35 | M62-35 | M100-40 | M48-50 | M48-50 |
| Entraxe montants (m) | 0,90 | 0,90 | 0,90 | 0,90 | 0,90 |
| Montants simples ou doubles |][|] |] |][|] |
| ▶ Quantitatifs indicatifs par m ² de cloison pour un bâtiment tertiaire courant, vides non déduits, en tenant compte d'un coefficient de pertes de 5% | | | | | |
| Plaque de plâtre Pladur® (m ²) | 2,1 | 4,2 | 6,3 | 2,1 | 4,2 |
| Rail R Pladur® (m) | 0,78 | 0,84 | 0,53 | 0,81 | 0,81 |
| Montant M Pladur® (m) | 2,33 | 1,17 | 1,17 | 2,33 | 1,17 |
| Vis Pladur® PM 35 ou 45 | 11 | 4 | 3 | 11 | 4 |
| Vis Pladur® PM 55 | 0 | 7 | 3 | 0 | 0 |
| Vis Pladur® PM 70 | 0 | 0 | 6 | 0 | 7 |
| Vis Pladur® MM (u) | 2 | 0 | 0 | 2 | 0 |
| Enduit Pladur® (kg) | 0,23 | 0,23 | 0,23 | 0,23 | 0,23 |
| Bande à joint Pladur® (m) | 1,20 | 1,20 | 1,20 | 1,20 | 1,20 |
| Mortier adhésif Pladur® ENAIRGY® MA (kg) | 0,1 | 0,1 | 0,1 | 0,1 | 0,1 |

Aide à la rédaction des descriptifs

Contre-cloison de doublage de mur de type Pladur® à parements en plaques de plâtre vissées sur une ossature métallique.

- Hauteur : exemple 2,50 m
- Épaisseur : exemple 98 mm hors isolant
- Composition du parement : exemple 2 épaisseurs de plaques Pladur® MAGNA BA 18
- Ossature : exemple montants Pladur® M62-35 simples disposés à entraxe 90 cm
- Isolant : Exemple laine minérale rigide 200 mm et R = 6,25 m²K/W.
- Mise en œuvre conformément au DTA 9/17-1052
- Fixation des rails et semelles par clouage, pistoscellement, vissage, chevillage, collage...
- Étanchéité en pied, autres dispositions particulières ...

Indiquer aussi: le lot chargé des percements, des passages de réseaux, le type d'hubriserie, le type de planchers, les charges lourdes éventuelles, la présence (ou non) d'une lame d'air.

MISE EN ŒUVRE DES PLAQUES DE PLÂTRE

DOUBLAGES PLADUR®

Contre-cloisons plaques Pladur® 900 sur montants

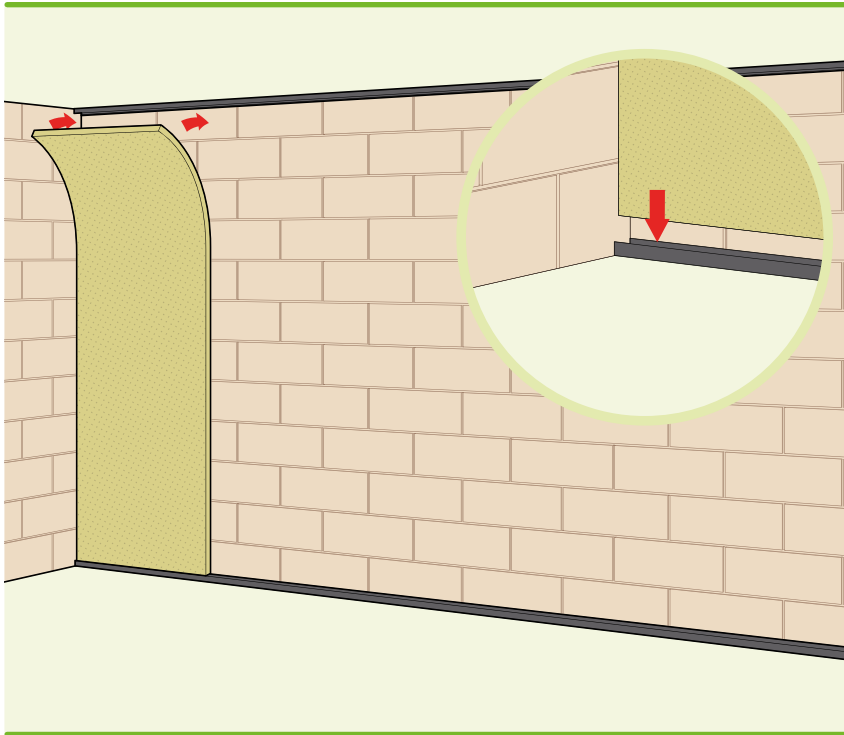

- ▶ Poser les rails haut et bas.
- ▶ Poser l'isolant.

Lorsque nécessaire, réaliser une lame d'air continue entre le mur et l'isolant.

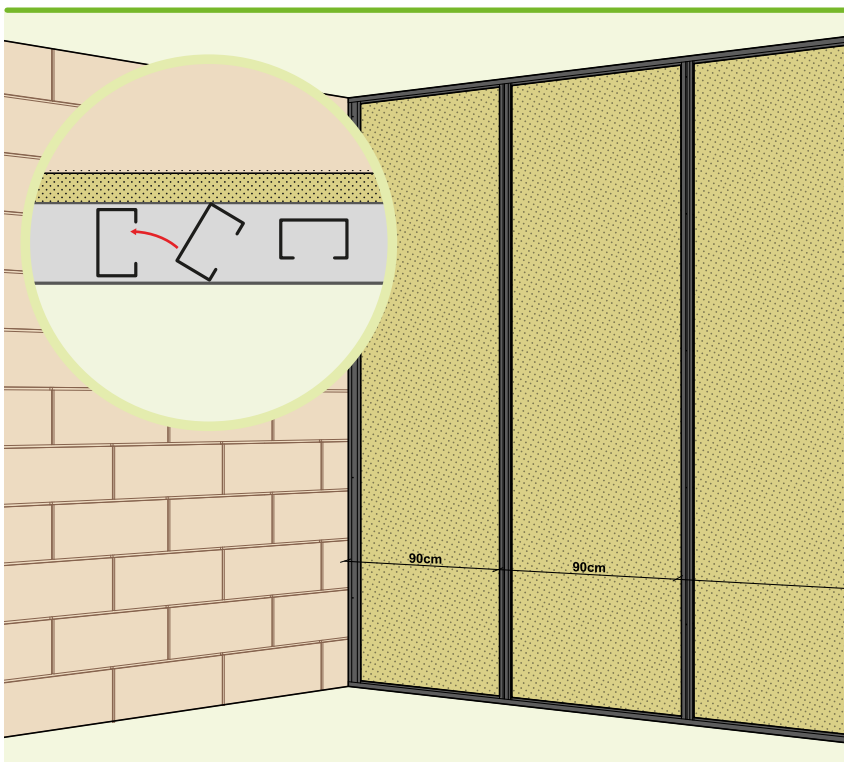

- ▶ Poser les montants à l'entraxe voulu.

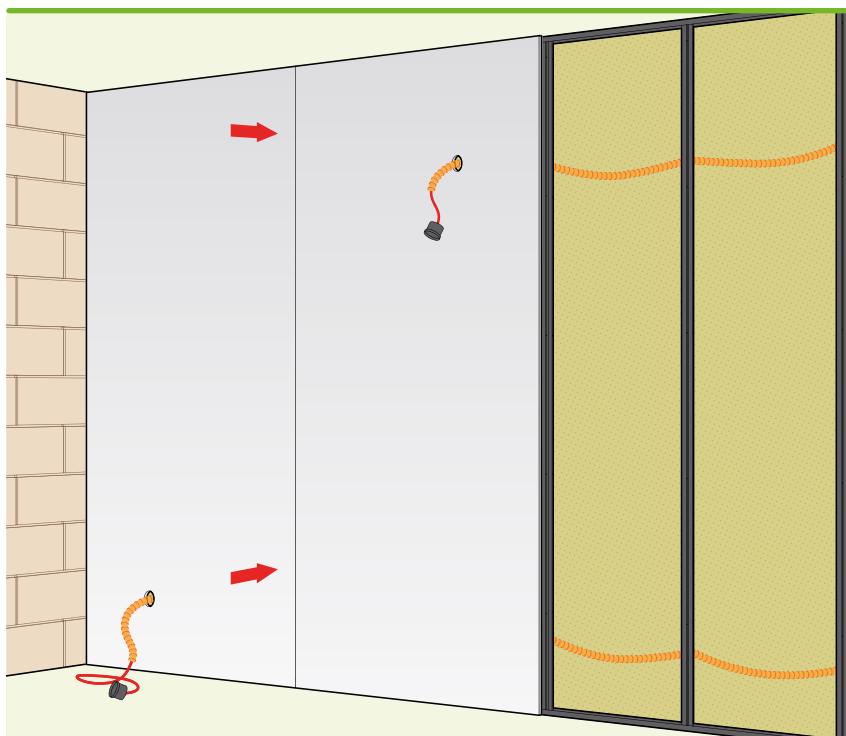

- ▶ **Passer** les réseaux
- ▶ **Poser** les plaques après avoir réservé l'emplacement des boîtiers
- ▶ Les **faire passer** dans les orifices.

MISE EN ŒUVRE DES PLAQUES DE PLÂTRE

DOUBLAGES PLADUR®

Contre-cloisons sur fourrures

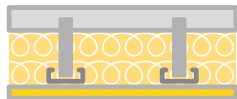

Contre-cloisons de doublage de mur réalisées par vissage d'une ou deux épaisseurs de plaques de plâtre Pladur® sur une ossature métallique indépendante constituée de fourrures Pladur® T-45 emboîtées dans des rails clips Pladur®.

Destination

Doublage intérieur de murs dans les locaux privés, cas A défini par le DTU 25.41. (usage de type privé)

Mise en œuvre

Documents de référence à respecter : DTU 25.41.
Consulter le Guide de Mise en Œuvre Pladur®.

- Choisir le bon parement :
 - Plaques Pladur® H1 dans les locaux humides EB+p ou EB+c.
 - Plaques Pladur® PV avec pare-vapeur incorporé ; toujours associées à un isolant dépourvu de pare-vapeur.
- Choisir l'ossature en fonction de la hauteur entre étages :

| Hauteur entre étages (m) | Entraxe fourrures (m) | Plaques | Distance maximale entre appuis intermédiaires ou entre rail et appui intermédiaire (m) |
|--------------------------|-----------------------|--------------------------------|--|
| 2,70 | 0,60 | 1 BA 13 1 BA 15 1 BA 18 | 1,35 |
| 5,30 | 0,60 | | 1,30 et 2,60 |
| 2,70 | 0,45 | 1 MAGNA 18 ou 1 MAGNA 25 | 1,35 |
| 5,30 | 0,90 | | 1,05 |
| 5,30 | 0,45 | | 1,30 |

Sécurité

- Substances dangereuses: non.
- Sécurité de la mise en œuvre:
 - utiliser les protections individuelles et collectives prévues sur le chantier.
- Sécurité incendie:
 - résistance au feu: sans objet dans le domaine d'emploi visé;
 - réaction au feu: ossatures A1 et plaques A2-s1, d0.
- Risques de chutes de personnes: à considérer pour la façade complète.

| | | |
|----------------------------------|------|------|
| Hauteur de la contre-cloison (m) | 2,50 | 2,70 |
| Entraxe montants (m) | 0,60 | 0,60 |
| Montants simples ou doubles | - | - |

► Quantitatifs indicatifs par m² de contre-cloison pour un chantier courant, tenant compte d'un coefficient de pertes de 5%

| | | |
|--|------|------|
| Plaque de plâtre Pladur® (m ²) | 1,05 | 1,05 |
| Rail Clip Pladur® (m) | 0,84 | 0,78 |
| Fourrure T-45 Pladur® (m) | 1,75 | 1,75 |
| Appuis intermédiaires (u) | 1 | 1 |
| Vis Pladur® PM 3,5x25 ou 35 (u) | 26 | 20 |
| Vis Pladur® MM (u) | 2 | 2 |
| Enduit Pladur® (kg) | 0,35 | 0,35 |
| Bande à joint Pladur® (m) | 1,75 | 1,70 |
| Mortier adhésif Pladur® ENAIRGY® MA (kg) | 0,1 | 0,1 |

Aide à la rédaction des descriptifs

Doublage de mur réalisé par vissage d'une épaisseur de plaques de plâtre Pladur® sur une ossature métallique constituée de fourrures Pladur® T-45 reliées à la façade par une tige filetée chevillée.

- Épaisseur et type du parement plâtre: exemple
1 épaisseur de BA13 avec pare-vapeur type Pladur® PV
- Épaisseur et résistance thermique de l'isolant:
exemple laine minérale 200 mm et R=5,3 m²K/W
- Mise en œuvre conformément au DTU 25.41
- Étanchéité en pied, autres dispositions particulières...

Indiquer aussi: le lot chargé des percements, des passages de réseaux, les charges lourdes éventuelles.

MISE EN ŒUVRE DES PLAQUES DE PLÂTRE

DOUBLAGES PLADUR®

Contre-cloisons sur fourrures

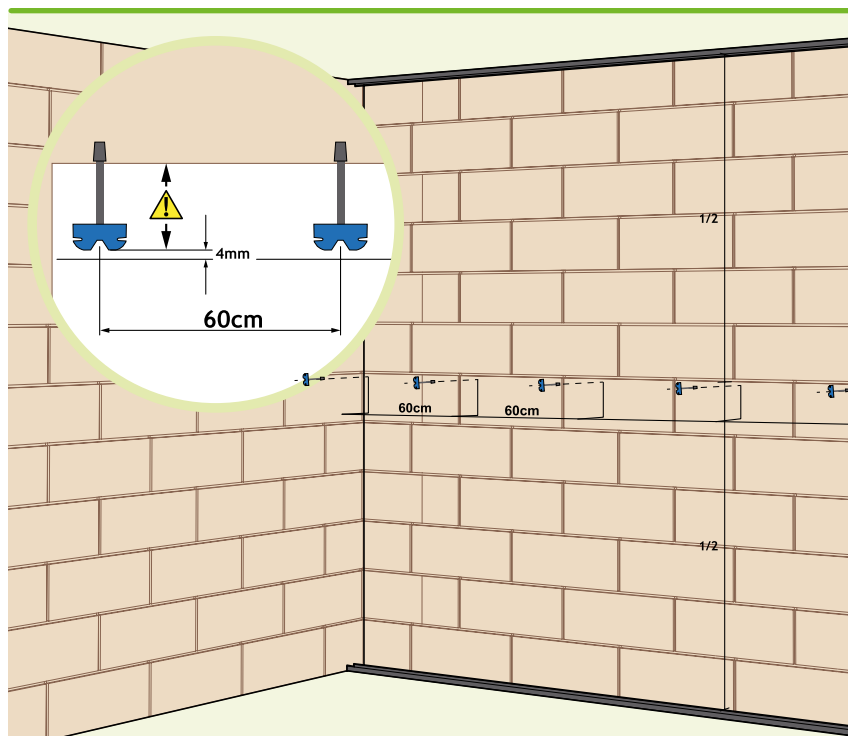

- ▶ **Poser** les rails haut et bas.
- ▶ **Poser** les appuis intermédiaires à la hauteur et à l'entraxe voulus.

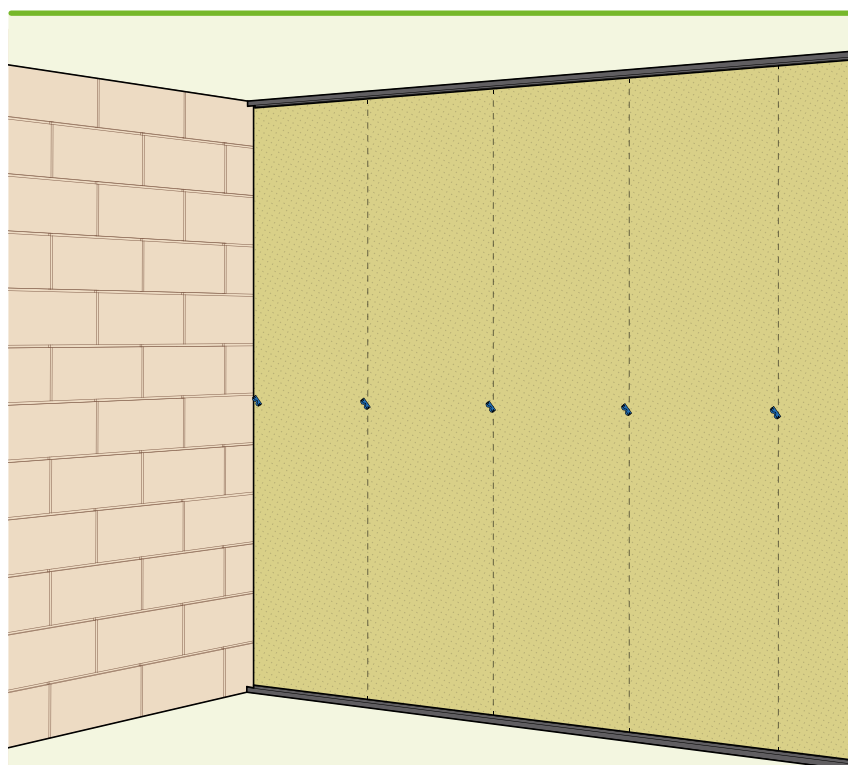

- ▶ **Poser** l'isolant.

Lorsque nécessaire (NFDTU 20.1 P4), réaliser une lame d'air continue entre le mur et l'isolant.

- ▶ **Régler** la position des appuis intermédiaires.

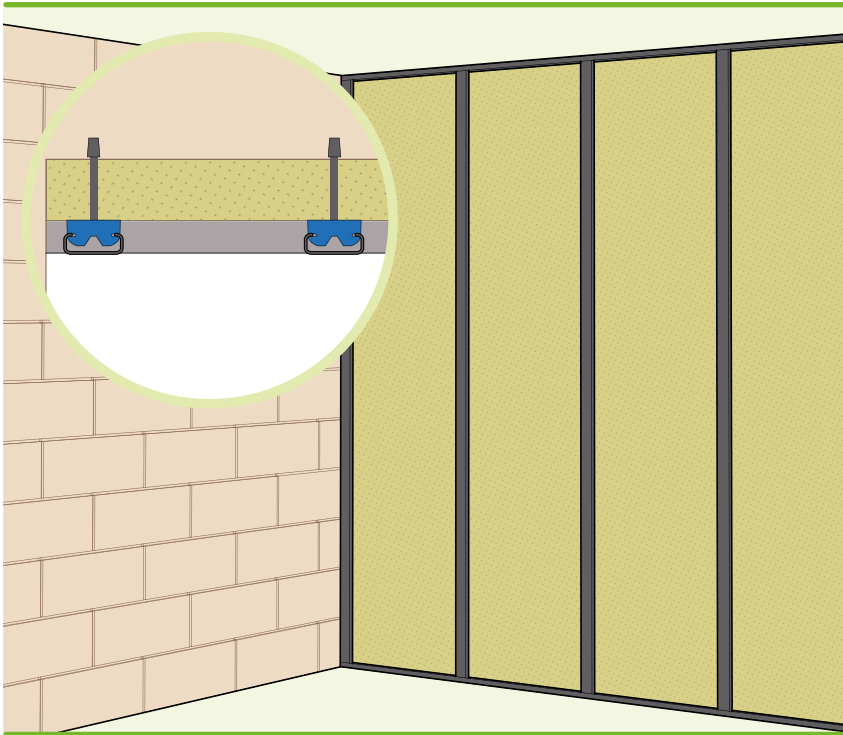

- **Poser** les fourrures en les clippant dans les rails haut et bas et sur les appuis intermédiaires.

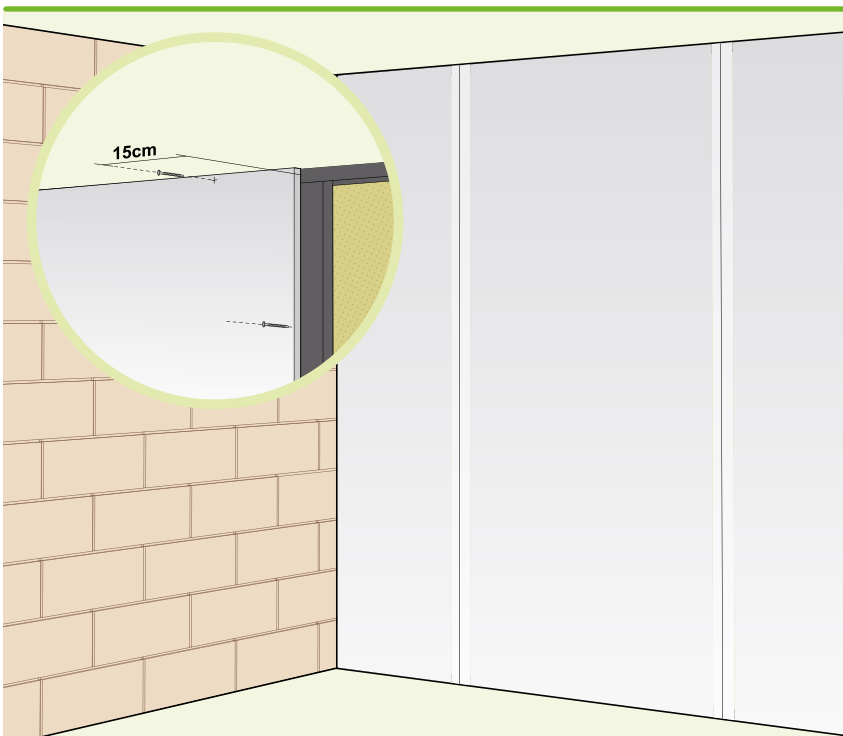

- **Poser** le parement.

MISE EN ŒUVRE DES PLAQUES DE PLÂTRE

GAINES TECHNIQUES VERTICALES PLADUR®

Gaines techniques verticales Pladur®

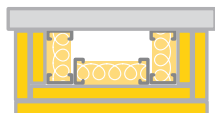

Gaines techniques verticales réalisées par vissage de deux épaisseurs de plaques de plâtre Pladur® BA 13 sur une ossature métallique indépendante constituée de montants Pladur® emboîtés dans des rails Pladur®. Une laine minérale est incorporée dans l'épaisseur des parois de la gaine.

Destination

Gaines techniques verticales de logements ou de bureaux visés par le NF DTU 25.41 et situés dans des locaux secs ou humides d'utilisation individuelle ou collective.

Mise en œuvre

Document de référence à respecter dans tous les cas: DTU 25.41.

- Choisir le bon parement:
 - Plaques hydrofugées Pladur® H1 dans les locaux humides EB+p ou EB+c (DTU 25.41).
- Dimensions intérieures des gaines : 200 x 200 à 1250 x 1000 (mm x mm)
- Montage de gaine 2 ou 3 faces sur cloison :
 - Cloison ouverte lors de la réalisation de la gaine :
Visser le parement de la cloison dans les montants de départ de la gaine
ou Disposer des ossatures supplémentaires pour y visser les montants de départ de la gaine au travers du parement.
 - Cloison fermée lors de la réalisation de la gaine :
Visser l'ossature de la gaine dans l'ossature de la cloison
ou La cheviller au parement avec des chevilles à expansion.

| Constitution | Dimensions intérieures (mm x mm) | Hauteur entre planchers (mm) | Nombre de faces | Trappe | Mur ou paroi support | Classement ⁽¹⁾ | Exigence CF satisfaite ⁽²⁾ | Exigence CF de traversée satisfaite ⁽³⁾ |
|--|----------------------------------|------------------------------|-----------------|---|---------------------------|-------------------------------------|---------------------------------------|--|
| 2 Pladur® N ou H1 BA 13 sur ossature + LV entre les ossatures ⁽³⁾ | 200 x 200 à 1 250 x 1 000 | ≤ 3 000 | 2 à 4 | sans trappe ou avec trappe PF ou CF suivant réglementation applicable | béton ou maçonnerie EI 60 | EI ve(i → o) 30 EI ve (o → i) 60 | CF de paroi 1/2 h ⁽²⁾ | CF de traversée 1h30 ⁽³⁾ |
| | | | | avec trappe non résistante au feu ou ouverture non protégée | cloison Pladur® EI 60 | EI ve (o → i) 30 | CF de traversée 1/2h ⁽³⁾ | |

(1) PV EFECTIS EFR 15-003081

(2) PV EFECTIS EFR 15-003081 et arrêté du 31 janvier 1986 modifié article 48

(3) PV EFECTIS EFR 15-003081 et arrêté du 22 mars 2004 modifié annexe 5

Sécurité

- Substances dangereuses : non.
- Sécurité de la mise en œuvre :
 - utiliser les protections individuelles et collectives prévues sur le chantier.
- Sécurité incendie :
 - Résistance au feu : EI 30 ve (i → o) et EI 60 ve (o → i) (PV EFECTIS n° EFR 15-H-003081).
Le classement EI 30 ve (i → o) est utilisable pour justifier la résistance au feu d'une paroi de gaine au sens de l'arrêté du 31 janvier 1986 modifié, article 48.
En application de l'arrêté du 22 mars 2004, article 5 de l'annexe 5, le degré coupe-feu de traversée obtenu est : CFTIh30.
 - Réaction au feu : ossatures A1 et plaques A2-s1, d0 consulter la déclaration de performances (DOP) du produit.
- Protection contre les risques de chute de personnes : généralement sans objet, les gaines étant encombrées de canalisations. Dans le cas contraire, nous consulter.

| | | | |
|----------------------------------|-----------|-----------|-------------|
| Dimensions intérieures (mm x mm) | 200 x 200 | 400 x 400 | 1250 x 1000 |
| Nombre de faces | 2 | 3 | 3 |
| Hauteur entre étages (m) | 2,60 | 2,50 | 3,00 |

► Quantitatifs indicatifs par mètre linéaire de gaine pour un bâtiment tertiaire courant, vides non déduits, hors chevêtres pour trappes, en tenant compte d'un coefficient de pertes de 5 %. Les quantitatifs proposés n'intègrent pas les quantitatifs de la cloison support.

| | | | |
|---|-------|-------|-------|
| Plaque de plâtre Pladur® (m ²) | 2,18 | 6,30 | 20,48 |
| Rail R Pladur® (m) | 0,84 | 2,52 | 6,83 |
| Montant M Pladur® (m) | 10,92 | 15,75 | 44,10 |
| Vis Pladur® PM 3,5x25 (u) | 20 | 31 | 85 |
| Vis Pladur® PM 3,5x35 (u) | 58 | 79 | 191 |
| Vis Pladur® MM (u) | 17,00 | 16,00 | 38,00 |
| Enduit Pladur® (kg) | 2,01 | 2,89 | 6,42 |
| Bande à joint Pladur® (m) | 9,00 | 13,00 | 28,90 |
| Mortier adhésif Pladur® ENAIRGY® MA (kg) | 0,1 | 0,1 | 0,1 |
| Isolant (hors fourniture Pladur®) (m ²) | 1,09 | 3,15 | 10,24 |

Aide à la rédaction des descriptifs

Gaine technique verticale de type Pladur® à parements en plaques de plâtre vissées sur une ossature métallique.

- Hauteur : exemple 2,50 m
- Cotes intérieures : exemple 0,20 m x 0,40 m
- Épaisseur : 73 mm hors isolant
- Composition du parement : exemple 2 épaisseurs de plaques Pladur® BA 13
- Ossature : Pladur® M48-35 accolés
- Isolant : laine de verre 45 mm prise entre les montants
- Mise en œuvre conformément au PV EFECTIS n° EFR 15-H-003081.
- Fixation des rails et semelles par clouage, pistoscellement, vissage, chevillage, collage...
- Étanchéité en pied, autres dispositions particulières ...

Indiquer aussi : le lot chargé des percements, le type de planchers, les charges lourdes éventuelles, la nature des conduits, les traversées, la présence de trappes et leurs dimensions.

MISE EN ŒUVRE DES PLAQUES DE PLÂTRE

GAINES TECHNIQUES VERTICALES PLADUR®

Gaines techniques verticales Pladur®

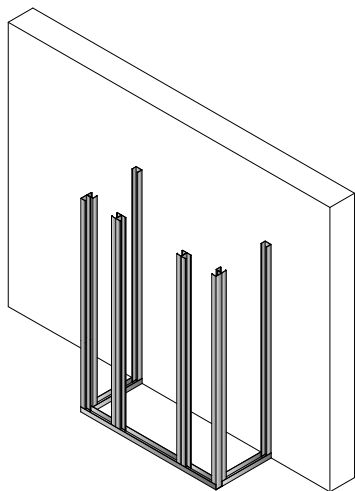

- ▶ Toujours mettre deux montants en vis-à-vis pour tenir la laine.

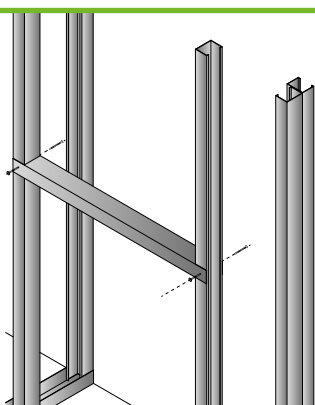

- ▶ Visser les ailes du chevêtre dans les ailes du montant.

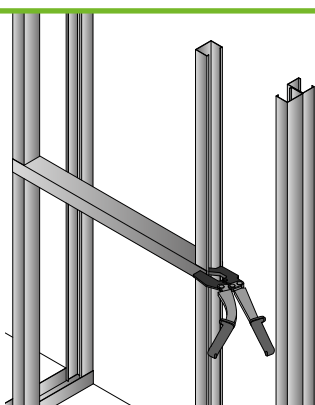

- ▶ Ou les sertir.

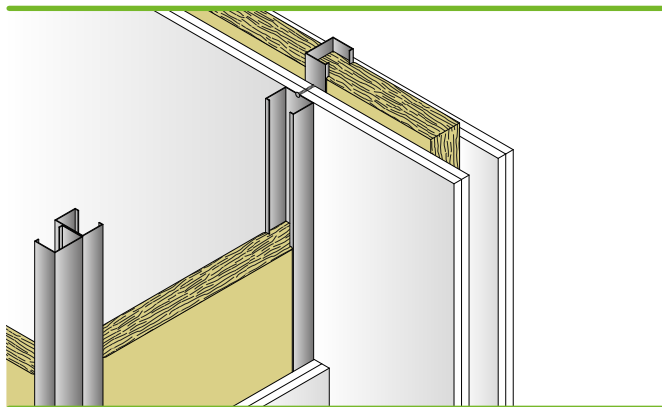

- ▶ Visser le montant de départ dans un montant de la cloison au travers du parement.

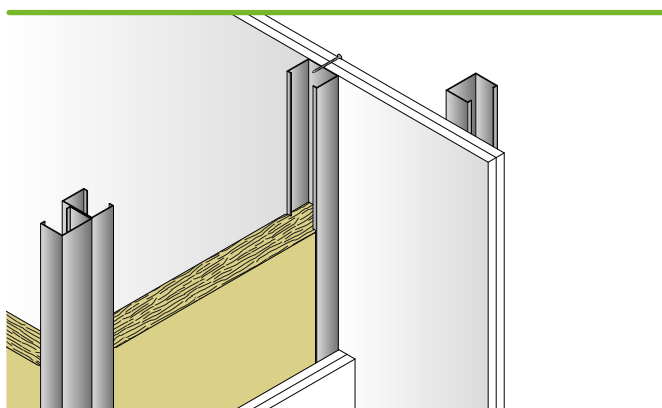

- ▶ Ou visser le parement de la cloison dans le montant de départ.

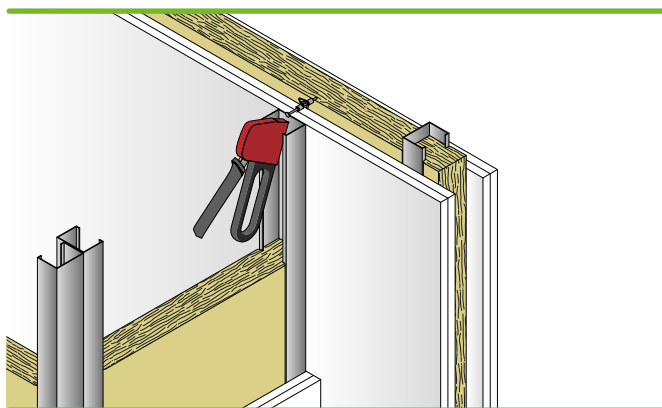

- ▶ Ou cheviller le montant de départ dans le parement de la cloison.

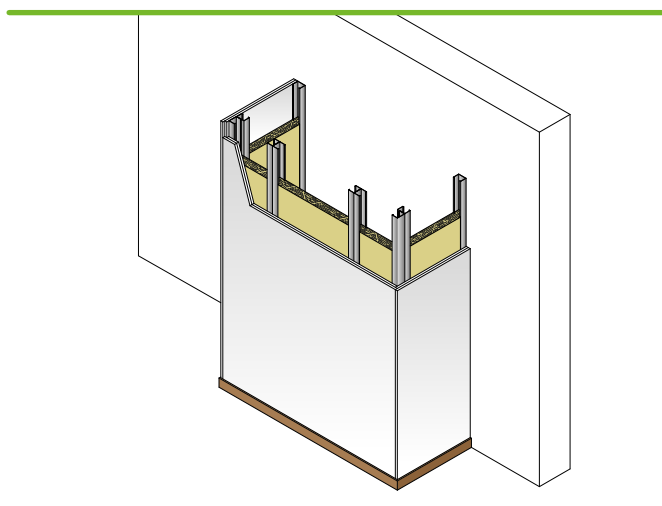

- ▶ **Poser** les plaques.
- ▶ **Traiter** les joints.
- ▶ **Poser** la plinthe.

MISE EN ŒUVRE DES PLAQUES DE PLÂTRE

PLAFONDS PLADUR® NON DÉMONTABLES

Plafonds avec suspente

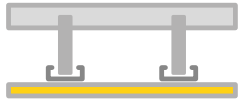

Plafonds suspendus réalisés par vissage d'une ou deux épaisseurs de plaques de plâtre Pladur® sur une ossature métallique indépendante constituée de profilés Pladur®, eux-mêmes suspendus à la structure par des suspentes Pladur® associées.

Destination

Plafonds de tous les locaux et circulations visés par le DTU 25.41.

Mise en œuvre

Document de référence à respecter dans tous les cas: DTU 25.41.

Consulter le Guide de Mise en Œuvre Pladur®.

Document à respecter dans le cas des plafonds sous combles : DTU 45.10 si laine minérale en panneaux ou rouleaux ou DTU 45.11 si isolant en vrac.

Notamment, ces documents définissent la nécessité, ou pas, d'un pare-vapeur.

- Choisir l'ossature du plafond en fonction du poids du parement et de l'isolant, de la distance entre supports disponibles et de la résistance mécanique des couples suspentes/profilés.
- Lorsque la portée des ossatures dépasse 2,00 mètres, Pladur recommande de rajouter une ligne d'ossatures supplémentaire au voisinage des rives parallèles aux ossatures pour atténuer l'écart entre la flèche 0 de la cornière de rive et la flèche potentiellement supérieure à 5 mm de la première ossature. Exemple : pour un entraxe 50 cm entre lignes d'ossatures, ajouter une ligne d'ossature à 25 cm de chacune des deux rives.
- Si leur portée dépasse 2,00 mètres, relier les ailes supérieures des ossatures, tous les deux mètres, par un profil vissé sur chaque ossature et aux rails périphériques. Cette disposition a pour but de prévenir le risque de déversement des ossatures. Un calcul plus fin reste possible. Ceci implique que la cornière périphérique est remplacée par un rail.

• Plafonds suspendus à fourrures ou montants simples

| Profilé | Fourrure F45 | Montant M48/35 Z1 | Montant M48/45 XL Z1 | Montant M62/45 XL Z1 | Montant M70/35 Z1 | Montant M70/45 XL Z1 | Montant M90/45 XL Z1 | Montant M100/45 XL Z1 | Montant M125/45 XL Z1 | | | | | | | | | | |
|-------------------------------------|----------------------|-------------------------|-------------------------|-------------------------|-------------------------|-------------------------|-------------------------|-------------------------|-------------------------|-------------------------|-------------------------|-------------------------|-------------------------|-------------------------|-------------------------|-------------------------|-------------------------|-------------------------|-------------------------|
| | | | | | | | | | | | | | | | | | | | |
| Moment d'inertie (cm ⁴) | 0,24 | 2,62 | 3,19 | 5,68 | 6,53 | 7,83 | 13,20 | 16,90 | 28,30 | | | | | | | | | | |
| Parement | Entraxe profilés (l) | Portée admissible (daN) | Charge par suspente (l) | Portée admissible (daN) | Charge par suspente (l) | Portée admissible (daN) | Charge par suspente (l) | Portée admissible (daN) | Charge par suspente (l) | Portée admissible (daN) | Charge par suspente (l) | Portée admissible (daN) | Charge par suspente (l) | Portée admissible (daN) | Charge par suspente (l) | Portée admissible (daN) | Charge par suspente (l) | Portée admissible (daN) | Charge par suspente (l) |

• Avec isolant 6 daN/m²

| | | | | | | | | | | | | | | | | | | | |
|--------|------|------|----|------|----|------|----|------|----|------|----|------|----|------|----|------|----|------|-----|
| 1 BA13 | 0,60 | 1,25 | 26 | 1,90 | 40 | 2,00 | 43 | 2,45 | 52 | 2,55 | 54 | 2,70 | 57 | 3,20 | 68 | 3,50 | 75 | 4,15 | 89 |
| 2 BA15 | 0,50 | 1,20 | 24 | 1,95 | 37 | 2,05 | 40 | 2,50 | 48 | 2,65 | 51 | 2,80 | 54 | 3,35 | 65 | 3,60 | 70 | 4,30 | 84 |
| 1 BA18 | 0,50 | 1,25 | 26 | 1,90 | 40 | 2,00 | 43 | 2,40 | 51 | 2,55 | 54 | 2,70 | 57 | 3,20 | 68 | 3,50 | 75 | 4,15 | 90 |
| 2 BA13 | 0,50 | 1,20 | 28 | 1,85 | 43 | 1,95 | 46 | 2,35 | 55 | 2,45 | 57 | 2,60 | 61 | 3,10 | 73 | 3,35 | 79 | 4,00 | 95 |
| 2 BA18 | 0,50 | 1,10 | 33 | 1,75 | 52 | 1,80 | 54 | 2,15 | 64 | 2,25 | 67 | 2,40 | 72 | 2,85 | 85 | 3,10 | 93 | 3,65 | 110 |









• Avec isolant 10 daN/m²

| | | | | | | | | | | | | | | | | | | | |
|--------|------|------|----|------|----|------|----|------|----|------|----|------|----|------|----|------|----|------|-----|
| 1 BA13 | 0,60 | 1,20 | 28 | 1,85 | 44 | 1,90 | 46 | 2,30 | 55 | 2,45 | 59 | 2,55 | 62 | 3,05 | 74 | 3,30 | 80 | 3,95 | 97 |
| 2 BA15 | 0,50 | 1,20 | 26 | 1,90 | 41 | 2,00 | 44 | 2,40 | 52 | 2,50 | 54 | 2,65 | 58 | 3,20 | 70 | 3,45 | 76 | 4,10 | 90 |
| 1 BA18 | 0,50 | 1,20 | 28 | 1,85 | 43 | 1,95 | 47 | 2,35 | 56 | 2,45 | 58 | 2,60 | 62 | 3,10 | 74 | 3,35 | 80 | 3,95 | 95 |
| 2 BA13 | 0,50 | 1,15 | 30 | 1,80 | 46 | 1,90 | 50 | 2,25 | 58 | 2,35 | 61 | 2,50 | 65 | 3,00 | 78 | 3,25 | 85 | 3,85 | 101 |
| 2 BA18 | 0,50 | 1,10 | 35 | 1,70 | 55 | 1,80 | 59 | 2,10 | 68 | 2,20 | 71 | 2,30 | 74 | 2,75 | 89 | 3,00 | 98 | 3,55 | 116 |

La charge annoncée correspond au cas le plus défavorable du plafond à deux travées égales. Un calcul plus fin est toujours possible.

Les plaques acoustiques Pladur® FON+ à bords droits nécessitent des ossatures rapprochées tous les 40 cm.

• Plafonds suspendus à montants doubles

| Profilé | Montant M48/35 Z1 | | Montant M48/45 XL Z1 | | Montant M62/45 XL Z1 | | Montant M70/35 Z1 | | Montant M70/45 XL Z1 | | Montant M90/45 XL Z1 | | Montant M100/45 XL Z1 | | Montant M125/45 XL Z1 | | |
|-------------------------------------|---|-------------------------|---|-------------------------|---|-------------------------|---|-------------------------|---|-------------------------|---|-------------------------|---|-------------------------|---|-------------------------|--------------------------|
| |  | |  | |  | |  | |  | |  | |  | |  | | |
| Moment d'inertie (cm ⁴) | 5,24 | | 6,38 | | 11,36 | | 13,06 | | 15,66 | | 26,46 | | 33,72 | | 56,60 | | |
| Parement | Entraxe profilés (l) | Portée admissible (daN) | Charge par suspenste (l) | Portée admissible (daN) | Charge par suspenste (l) | Portée admissible (daN) | Charge par suspenste (l) | Portée admissible (daN) | Charge par suspenste (l) | Portée admissible (daN) | Charge par suspenste (l) | Portée admissible (daN) | Charge par suspenste (l) | Portée admissible (daN) | Charge par suspenste (l) | Portée admissible (daN) | Charge par suspenste (l) |

• Avec isolant 6 daN/m²

| | | | | | | | | | | | | | | | | | |
|--------|------|------|----|------|----|------|----|------|----|------|----|------|-----|------|-----|------|-----|
| 1 BA13 | 0,60 | 2,35 | 51 | 2,50 | 55 | 3,00 | 66 | 3,15 | 69 | 3,35 | 74 | 4,00 | 89 | 4,30 | 96 | 5,10 | 116 |
| 2 BA15 | 0,50 | 2,40 | 47 | 2,55 | 51 | 3,10 | 62 | 3,25 | 65 | 3,45 | 70 | 4,10 | 84 | 4,45 | 91 | 5,25 | 109 |
| 1 BA18 | 0,50 | 2,35 | 51 | 2,50 | 55 | 3,00 | 66 | 3,15 | 69 | 3,35 | 74 | 4,00 | 90 | 4,30 | 97 | 5,10 | 116 |
| 2 BA13 | 0,50 | 2,25 | 54 | 2,40 | 59 | 2,90 | 71 | 3,05 | 74 | 3,25 | 80 | 3,85 | 95 | 4,15 | 103 | 4,95 | 124 |
| 2 BA18 | 0,50 | 2,05 | 62 | 2,20 | 68 | 2,70 | 83 | 2,80 | 86 | 3,00 | 93 | 3,55 | 110 | 3,85 | 120 | 4,55 | 143 |

• Avec isolant 10 daN/m²

| | | | | | | | | | | | | | | | | | |
|--------|------|------|----|------|----|------|----|------|----|------|----|------|-----|------|-----|------|-----|
| 1 BA13 | 0,60 | 2,25 | 55 | 2,40 | 60 | 2,90 | 73 | 3,00 | 75 | 3,20 | 80 | 3,80 | 96 | 4,15 | 106 | 4,90 | 126 |
| 2 BA15 | 0,50 | 2,30 | 51 | 2,45 | 56 | 3,00 | 68 | 3,15 | 71 | 3,30 | 75 | 3,95 | 91 | 4,30 | 99 | 5,05 | 118 |
| 1 BA18 | 0,50 | 2,25 | 54 | 2,40 | 59 | 2,90 | 71 | 3,05 | 75 | 3,20 | 79 | 3,85 | 96 | 4,15 | 104 | 4,90 | 124 |
| 2 BA13 | 0,50 | 2,20 | 58 | 2,30 | 62 | 2,80 | 75 | 2,95 | 79 | 3,10 | 84 | 3,70 | 101 | 4,00 | 109 | 4,75 | 131 |
| 2 BA18 | 0,50 | 2,00 | 66 | 2,15 | 72 | 2,60 | 86 | 2,75 | 91 | 2,90 | 97 | 3,45 | 116 | 3,75 | 126 | 4,45 | 151 |

La charge annoncée correspond au cas le plus défavorable du plafond à deux travées égales.
Un calcul plus fin est toujours possible.

Les plaques acoustiques Pladur® FON* à bords droits nécessitent des ossatures rapprochées tous les 40 cm.

MISE EN ŒUVRE DES PLAQUES DE PLÂTRE

PLAFONDS PLADUR® NON DÉMONTABLES

Plafonds avec suspente

Sécurité

- Substances dangereuses: non.
- Sécurité de la mise en œuvre:
 - utiliser les protections individuelles et collectives prévues sur le chantier.
- Sécurité incendie:
 - résistance au feu: durée de protection calculée suivant NF EN 1995-1-2⁽¹⁾:
- Sécurité mécanique:
 - ne jamais circuler sur un plafond;
 - toujours utiliser des profils et suspentes associés;
 - sur support béton, utiliser des chevilles qualifiées pour le type de support; en cas de doute, consulter le fabricant;
 - sur support bois, minimum 2 vis ou 2 clous à au moins 5 diamètres du bord inférieur.

| | | | | |
|---------------------|--------|--------|--------|--------|
| Parement | 1 BA13 | 2 BA13 | 1 BA18 | 2 BA18 |
| Durée de protection | 21min | 38min | 36min | 61min |

(1) Dans sa version référencée dans l'arrêté du 22 mars 2004 en vigueur : NF EN 1995-1-2 (septembre 2005) : "Eurocode 5 : conception et calcul des structures en bois. - Partie 1-2 : généralités. - Calcul des structures au feu" conjointement avec son annexe nationale objet de la norme NF EN 1995-1-2 / NA (avril 2007).

- réaction au feu: ossatures A1 et plaques A2-s1, d0.

| | | | | | | |
|-----------------------------|--------|------|------|--------|------|------|
| Distance entre supports (m) | 1,20 | 2,70 | 3,20 | 1,20 | 2,45 | 2,80 |
| Entraxe ossatures (m) | 0,60 | 0,60 | 0,60 | 0,50 | 0,60 | 0,60 |
| Montants simples ou doubles |] |] |] |] |]] |]] |
| Parement | 1 BA13 | | | 2 BA13 | | |
| Poids isolant (daN/m²) | 6 | 6 | 6 | 10 | 10 | 10 |

► Quantitatifs indicatifs par m² de plafond pour un chantier courant, de forme rectangulaire de proportion environ 1,5 entre les côtés, vides non déduits, tenant compte d'un coefficient de pertes de 5%

| | | | | | | |
|---|------|------|------|------|------|------|
| Plaque de plâtre Pladur® (m²) | 1,05 | 1,05 | 1,05 | 2,1 | 2,1 | 2,1 |
| Cornière C Pladur® (m) | 0,44 | 0,44 | 0,44 | 0,44 | 0,44 | 0,44 |
| Profilé Pladur® (m) | 1,75 | 1,75 | 1,75 | 2,10 | 3,50 | 3,50 |
| Suspente Pladur® (u) | 1,46 | 0,65 | 0,55 | 1,75 | 1,43 | 1,25 |
| Vis Pladur® PM 3,5x25 (u) | 8 | 8 | 8 | 4 | 4 | 4 |
| Vis Pladur® PM 3,5x35 (u) | 0 | 0 | 0 | 9 | 14 | 14 |
| Vis Pladur® MM (u) | 0 | 0 | 0 | 0 | 2 | 2 |
| Enduit Pladur® (kg) | 0,35 | 0,35 | 0,35 | 0,35 | 0,35 | 0,35 |
| Bande à joint Pladur® (m) | 2,51 | 2,51 | 2,51 | 2,51 | 2,51 | 2,51 |
| Mortier adhésif Pladur ENAIRGY® MA (kg) | 0,1 | 0,1 | 0,1 | 0,1 | 0,1 | 0,1 |

Aide à la rédaction des descriptifs

Plafond suspendu à joints non apparents et parements en plaques de plâtre.

- Épaisseur, type et pose du parement plâtre: exemple 1 épaisseur de BA13 A type Pladur® N posée perpendiculairement aux ossatures
- Hauteur du plénum
- Distance entre supports disponibles: exemple fermettes tous les 0,60 m
- Type d'ossature: exemple fourrures Pladur® T-45 disposées à entraxe 60 cm
- Épaisseur et poids de l'isolant: exemple laine minérale 200 mm et R = 5,3 m².K/W
- Mise en œuvre conformément au DTU 25.41
- Autres dispositions particulières...

Indiquer aussi: le lot chargé des percements, des passages de réseaux, les charges lourdes éventuelles.



MISE EN ŒUVRE DES PLAQUES DE PLÂTRE

PLAFONDS PLADUR® NON DÉMONTABLES

Plafonds avec suspente

- Fixer la cornière périphérique à la hauteur souhaitée.

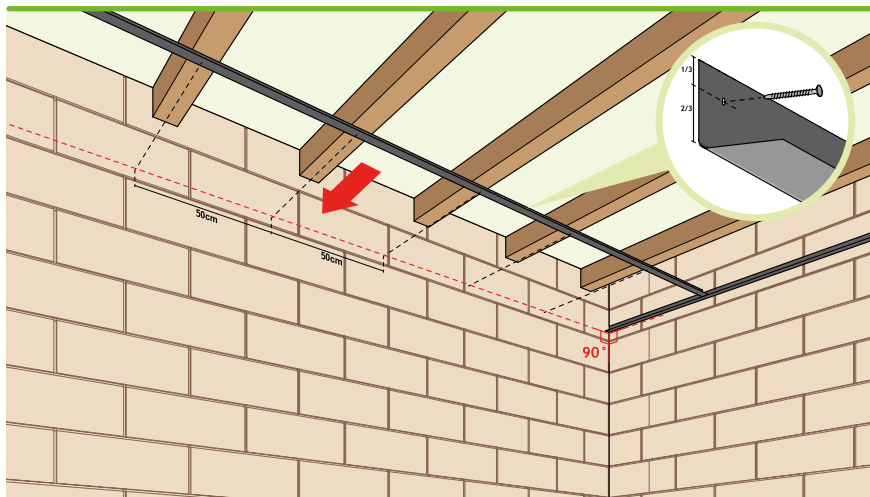

Hauteur cornière = hauteur plafond + épaisseur du parement.

NOTA : dans le cas de montants sur chants, la cornière peut être remplacée par un rail périphérique

Ne jamais pistoceller sur corps creux ou terre cuite.

- Fixer les suspentes des 4 angles de la pièce à la hauteur choisie pour que la plage de vissage des ossatures soit située au même niveau que l'aile horizontale des cornières périphériques.

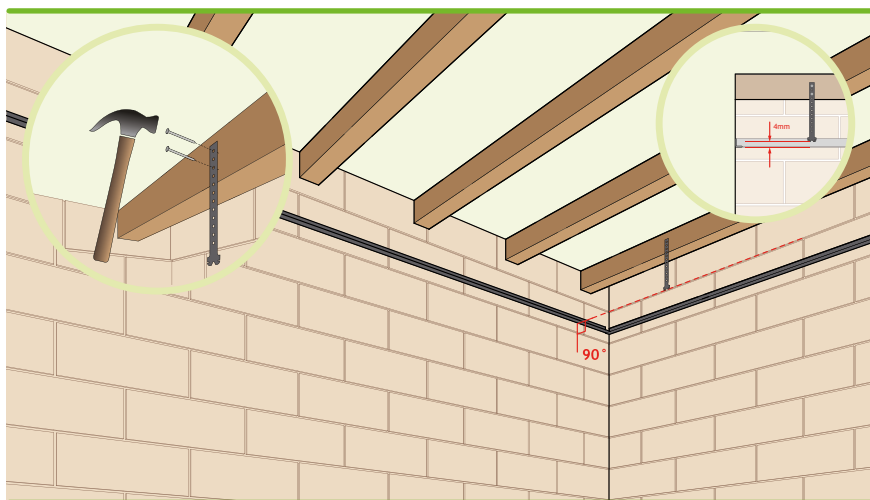

- **Sur support bois:**
Minimum 2 clous ou 2 vis par suspente, à plus de 5 diamètres du bord du support (généralement 1 espace entre trous de la suspente).
- **Sur support acier:**
Vérifier la capacité portante de l'attache et son coefficient de sécurité (minimum 3 pour le NF DTU 25.41; si le coefficient de sécurité de l'attache est supérieur à 3, conserver le plus sévère des deux).
- **Sous dalle béton:**
Toujours utiliser des chevilles bénéficiant d'un agrément technique européen:
 - Pour béton fissuré (parties 1 à 5 du Guide d'ATE n°1).
 - Si plus de quatre points d'appui uniquement, chevilles légères pour usage non structural (partie 6 du Guide ETAG n°1) possibles.

Chevillage: toujours utiliser des chevilles qualifiées pour le type de support. En cas de doute, consulter le fabricant des chevilles.

Suspentes clouées ou vissées: toujours au minimum 2 clous ou 2 vis par suspente, à plus de 5 diamètres du bord inférieur.

► Poser les suspentes courantes

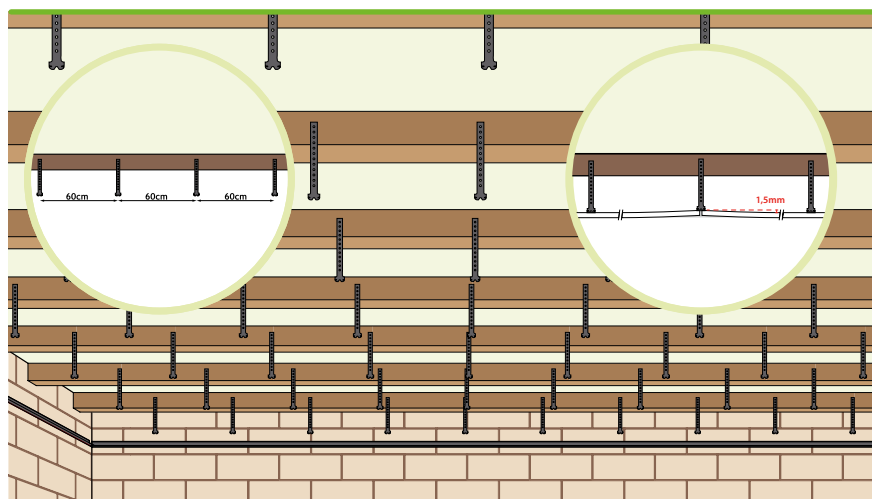

► Dans le cas des plaques à bords amincis, poser les suspentes courantes en surélevant de 1 à 1,5 mm celles prévues pour les bords transversaux (sauf dans le cas d'une pose à joints de pierre).

► Dans le cas des plaques à bords droits ou d'une pose à joints de pierre, tous les éléments d'ossature doivent être posés au même niveau.

► Poser les ossatures et les relier aux suspentes en faisant reposer leur plage de vissage sur la cornière périphérique.

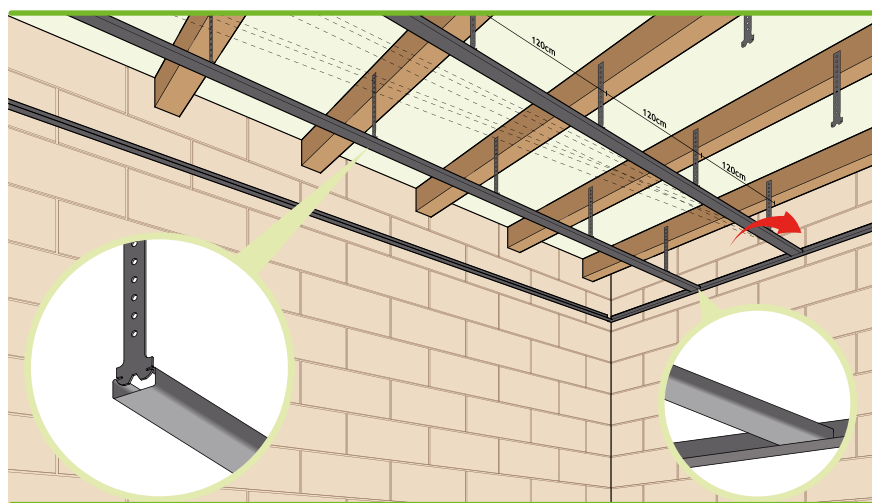

► Poser les parements perpendiculairement aux ossatures et les visser :

- Tous les 30 cm dans le cas général.
- Tous les 60 cm pour la première peau d'un plafond double peau.
- À l'entraxe défini pour la résistance au feu lorsque c'est le cas.

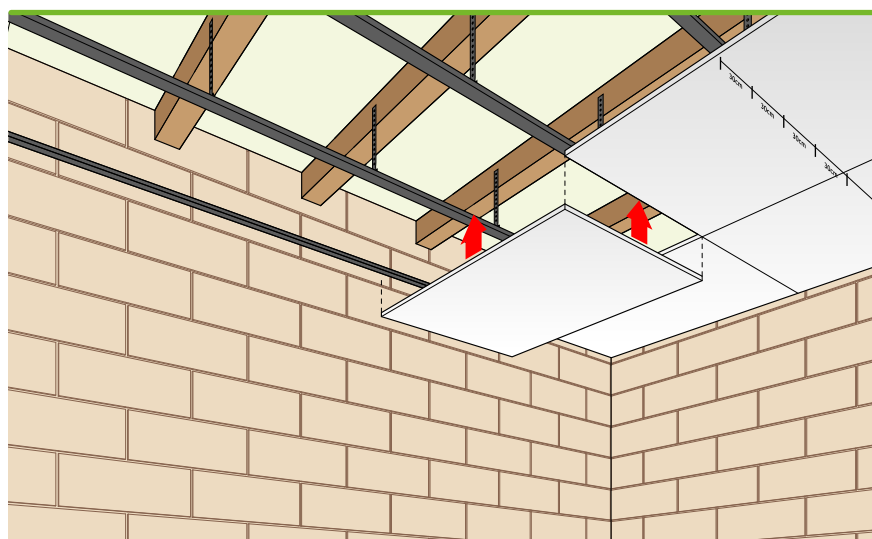

► Si la portée des ossatures dépasse 2,00 mètres, relier l'aile supérieure de tous les montants par un profilé vissé sur chaque montant et au rail périphérique.

► Si application NF EN 1995-1-2 (voir page 96) :

- Vissage en partie courante : entraxe 30 cm, y compris en 1^{re} peau.
- Vissage en périphérie des plaques : entraxe 20 cm.

► Dans le cas des plaques à bords amincis, poser les plaques de façon jointive et vérifier l'alignement des zones perforées.

► Dans le cas des plaques à bords droits, utiliser le gabarit de pose Pladur® FON+ adapté à la plaque choisie.

► La surélévation des bords transversaux facilitera le traitement de leurs joints.

► Réaliser un joint de fractionnement :

- À chaque changement de sens porteur de la structure porteuse.
- Tous les 25,00 m.
- Tous les 300 m².
- Au droit des joints de dilatation de la structure.

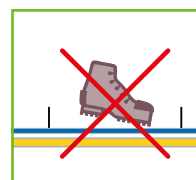

SÉCURITÉ :
ne jamais marcher sur un plafond ou sur son ossature.

MISE EN ŒUVRE DES PLAQUES DE PLÂTRE

PLAFONDS PLADUR® NON DÉMONTABLES

Plafonds sans suspente

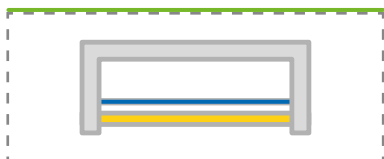

Plafonds réalisés par vissage d'une ou deux épaisseurs de plaques de plâtre Pladur® sur une ossature métallique indépendante du plancher constituée de profilés Pladur® reliés à un rail périphérique Pladur®.

Destination

Plafonds de tous les locaux et circulations visés par le DTU 25.41.

Mise en œuvre

Document de référence à respecter dans tous les cas: DTU 25.41.

Consulter le Guide de Mise en Œuvre Pladur®.

Document à respecter dans le cas des plafonds sous combles : DTU 45.10 si laine minérale en panneaux ou rouleaux, ou DTU 45.11 si isolant en vrac.

Notamment, ces documents définissent la nécessité, ou pas, d'un pare-vapeur.

- Choisir l'ossature du plafond en fonction du poids du parement et de l'isolant, de la distance entre supports disponibles et de la résistance mécanique des couples suspentes/profilés.
- Lorsque la portée des ossatures dépasse 2,00 mètres, Pladur recommande de rajouter une ligne d'ossatures supplémentaire au voisinage des rives parallèles aux ossatures pour atténuer l'écart entre la flèche 0 de la cornière de rive et la flèche potentiellement supérieure à 5 mm de la première ossature. Exemple : pour un entraxe 50 cm entre lignes d'ossatures, ajouter une ligne d'ossature à 25 cm de chacune des deux rives.
- Si la portée dépasse deux mètres, relier les ailes supérieures des ossatures, tous les deux mètres, par un profil vissé sur chaque ossature et aux rails périphériques. Cette disposition a pour but de prévenir le risque de déversement des ossatures. Un calcul plus fin reste possible.

• Plafonds sans suspendus à montants simples

| Profilé | Montant M48/35 Z1 | | Montant M48/45 XL Z1 | | Montant M62/45 XL Z1 | | Montant M70/35 Z1 | | Montant M70/45 XL Z1 | | Montant M90/45 XL Z1 | | Montant M100/45 XL Z1 | | Montant M125/45 XL Z1 | | |
|-------------------------------------|----------------------|-------------------------|----------------------|-------------------------|----------------------|-------------------------|-------------------|-------------------------|----------------------|-------------------------|----------------------|-------------------------|-----------------------|-------------------------|-----------------------|-------------------------|--|
| | | | | | | | | | | | | | | | | | |
| Moment d'inertie (cm ⁴) | 2,62 | | 3,19 | | 5,68 | | 6,53 | | 7,83 | | 13,20 | | 16,90 | | 28,30 | | |
| Parement | Entraxe profilés (l) | Portée admissible (daN) | | Charge par suspente (l) | | Portée admissible (daN) | | Charge par suspente (l) | | Portée admissible (daN) | | Charge par suspente (l) | | Portée admissible (daN) | | Charge par suspente (l) | |
| | | | | | | | | | | | | | | | | | |

• Avec isolant 6 daN/m²

| | | | | | | | | | | | | | | | | | |
|--------|------|------|----|------|----|------|----|------|----|------|----|------|----|------|----|------|----|
| 1 BA13 | 0,60 | 1,90 | 18 | 2,00 | 19 | 2,45 | 23 | 2,55 | 24 | 2,70 | 26 | 3,20 | 30 | 3,50 | 33 | 4,15 | 40 |
| 2 BA15 | 0,50 | 1,95 | 17 | 2,05 | 18 | 2,50 | 22 | 2,65 | 23 | 2,80 | 24 | 3,35 | 29 | 3,60 | 32 | 4,30 | 38 |
| 1 BA18 | 0,50 | 1,90 | 18 | 2,00 | 19 | 2,40 | 23 | 2,55 | 24 | 2,70 | 26 | 3,20 | 31 | 3,50 | 33 | 4,15 | 40 |
| 2 BA13 | 0,50 | 1,85 | 19 | 1,95 | 21 | 2,35 | 24 | 2,45 | 25 | 2,60 | 27 | 3,10 | 32 | 3,35 | 35 | 4,00 | 42 |
| 2 BA18 | 0,50 | 1,75 | 22 | 1,80 | 24 | 2,15 | 28 | 2,25 | 29 | 2,40 | 31 | 2,85 | 37 | 3,10 | 40 | 3,65 | 48 |

• Avec isolant 10 daN/m²









| | | | | | | | | | | | | | | | | | |
|--------|------|------|----|------|----|------|----|------|----|------|----|------|----|------|----|------|----|
| 1 BA13 | 0,60 | 1,85 | 20 | 1,90 | 21 | 2,30 | 24 | 2,45 | 26 | 2,55 | 27 | 3,05 | 33 | 3,30 | 35 | 3,95 | 43 |
| 2 BA15 | 0,50 | 1,90 | 18 | 2,00 | 20 | 2,40 | 23 | 2,50 | 24 | 2,65 | 26 | 3,20 | 31 | 3,45 | 34 | 4,10 | 40 |
| 1 BA18 | 0,50 | 1,85 | 19 | 1,95 | 21 | 2,35 | 25 | 2,45 | 26 | 2,60 | 27 | 3,10 | 33 | 3,35 | 35 | 3,95 | 42 |
| 2 BA13 | 0,50 | 1,80 | 20 | 1,90 | 22 | 2,25 | 26 | 2,35 | 27 | 2,50 | 29 | 3,00 | 34 | 3,25 | 37 | 3,85 | 44 |
| 2 BA18 | 0,50 | 1,70 | 24 | 1,80 | 26 | 2,10 | 29 | 2,20 | 31 | 2,30 | 32 | 2,75 | 38 | 3,00 | 42 | 3,55 | 50 |

La charge annoncée correspond au cas le plus défavorable du plafond à deux travées égales.

Un calcul plus fin est toujours possible.

Les plaques acoustiques Pladur® FON+ à bords droits nécessitent des ossatures rapprochées tous les 40 cm.

• Plafonds suspendus à montants doubles

| Profilé | Montant M48/35 Z1 | Montant M48/45 XL Z1 | Montant M62/45 XL Z1 | Montant M70/35 Z1 | Montant M70/45 XL Z1 | Montant M90/45 XL Z1 | Montant M100/45 XL Z1 | Montant M125/45 XL Z1 | | | | | | | | | |
|-------------------------------------|---|---|---|---|---|---|---|---|---------------------------|-------------------------|---------------------------|-------------------------|---------------------------|-------------------------|---------------------------|-------------------------|---------------------------|
| |  |  |  |  |  |  |  |  | | | | | | | | | |
| Moment d'inertie (cm ⁴) | 5,24 | 6,38 | 11,36 | 13,06 | 15,66 | 26,46 | 33,72 | 56,60 | | | | | | | | | |
| Parement | Entraxe profilés (l) | Portée admissible (daN) | Charge par suspen- te (l) | Portée admissible (daN) | Charge par suspen- te (l) | Portée admissible (daN) | Charge par suspen- te (l) | Portée admissible (daN) | Charge par suspen- te (l) | Portée admissible (daN) | Charge par suspen- te (l) | Portée admissible (daN) | Charge par suspen- te (l) | Portée admissible (daN) | Charge par suspen- te (l) | Portée admissible (daN) | Charge par suspen- te (l) |

• Avec isolant 6 daN/m²

| | | | | | | | | | | | | | | | | | |
|--------|------|------|----|------|----|------|----|------|----|------|----|------|----|------|----|------|----|
| 1 BA13 | 0,60 | 2,35 | 23 | 2,50 | 25 | 3,00 | 29 | 3,15 | 31 | 3,35 | 33 | 4,00 | 40 | 4,30 | 43 | 5,10 | 51 |
| 2 BA15 | 0,50 | 2,40 | 21 | 2,55 | 23 | 3,10 | 28 | 3,25 | 29 | 3,45 | 31 | 4,10 | 38 | 4,45 | 41 | 5,25 | 49 |
| 1 BA18 | 0,50 | 2,35 | 23 | 2,50 | 25 | 3,00 | 30 | 3,15 | 31 | 3,35 | 33 | 4,00 | 40 | 4,30 | 43 | 5,10 | 52 |
| 2 BA13 | 0,50 | 2,25 | 24 | 2,40 | 26 | 2,90 | 31 | 3,05 | 33 | 3,25 | 35 | 3,85 | 42 | 4,15 | 45 | 4,95 | 55 |
| 2 BA18 | 0,50 | 2,05 | 27 | 2,20 | 30 | 2,70 | 36 | 2,80 | 37 | 3,00 | 40 | 3,55 | 48 | 3,85 | 52 | 4,55 | 62 |

• Avec isolant 10 daN/m²

| | | | | | | | | | | | | | | | | | |
|--------|------|------|----|------|----|------|----|------|----|------|----|------|----|------|----|------|----|
| 1 BA13 | 0,60 | 2,25 | 24 | 2,40 | 27 | 2,90 | 32 | 3,00 | 33 | 3,20 | 35 | 3,80 | 42 | 4,15 | 46 | 4,90 | 55 |
| 2 BA15 | 0,50 | 2,30 | 23 | 2,45 | 25 | 3,00 | 30 | 3,15 | 31 | 3,30 | 33 | 3,95 | 40 | 4,30 | 44 | 5,05 | 52 |
| 1 BA18 | 0,50 | 2,25 | 24 | 2,40 | 26 | 2,90 | 31 | 3,05 | 33 | 3,20 | 35 | 3,85 | 42 | 4,15 | 46 | 4,90 | 55 |
| 2 BA13 | 0,50 | 2,20 | 25 | 2,30 | 27 | 2,80 | 33 | 2,95 | 35 | 3,10 | 37 | 3,70 | 44 | 4,00 | 48 | 4,75 | 57 |
| 2 BA18 | 0,50 | 2,00 | 28 | 2,15 | 31 | 2,60 | 37 | 2,75 | 39 | 2,90 | 42 | 3,45 | 50 | 3,75 | 54 | 4,45 | 65 |

La charge annoncée correspond au cas le plus défavorable du plafond à deux travées égales.
Un calcul plus fin est toujours possible.

Les plaques acoustiques Pladur® FON* à bords droits nécessitent des ossatures rapprochées tous les 40 cm.

MISE EN ŒUVRE DES PLAQUES DE PLÂTRE

PLAFONDS PLADUR® NON DÉMONTABLES

Plafonds sans suspente

Sécurité

- Substances dangereuses: non.
- Sécurité de la mise en œuvre:
 - utiliser les protections individuelles et collectives prévues sur le chantier.
- Sécurité incendie:
 - résistance au feu: durée de protection calculée suivant NF EN 1995-1-2 ⁽¹⁾ :
- Sécurité mécanique:
 - ne jamais circuler sur un plafond;
 - fixer le rail périphérique avec des chevilles adaptées;
 - toujours visser les 2 ailes du montant dans celles du rail périphérique.

(1) Dans sa version référencée dans l'arrêté du 22 mars 2004 en vigueur : NF EN 1995-1-2 (septembre 2005) : "Eurocode 5 : conception et calcul des structures en bois. - Partie 1-2 : généralités. - Calcul des structures au feu" conjointement avec son annexe nationale objet de la norme NF EN 1995-1-2 / NA (avril 2007).

| | | | | |
|---------------------|--------|--------|--------|--------|
| Parement | 1 BA13 | 2 BA13 | 1 BA18 | 2 BA18 |
| Durée de protection | 21min | 38min | 36min | 61min |

- réaction au feu: ossatures A1 et plaques A2-s1, d0.

| | | | | | | |
|-------------------------------------|--------|------|------|--------|------|------|
| Distance entre supports (m) | 1,20 | 2,70 | 3,20 | 1,20 | 2,45 | 2,80 |
| Entraxe ossatures (m) | 0,60 | 0,60 | 0,60 | 0,50 | 0,60 | 0,60 |
| Montants simples ou doubles |] |] |] |] |][|][|
| Parement | 1 BA13 | | | 2 BA13 | | |
| Poids isolant (daN/m ²) | 6 | 6 | 6 | 10 | 10 | 10 |

Quantitatifs indicatifs par m² de plafond pour un chantier courant, de forme rectangulaire de proportion environ 1,5 entre les côtés, vides non déduits, tenant compte d'un coefficient de pertes de 5%

| | | | | | | |
|--|------|------|------|------|------|------|
| Plaque de plâtre Pladur® (m ²) | 1,05 | 1,05 | 1,05 | 2,10 | 2,10 | 2,10 |
| Rail R Pladur® (m) | 0,44 | 0,44 | 0,44 | 0,44 | 0,44 | 0,44 |
| Profilé Pladur® (m) | 1,75 | 1,75 | 1,75 | 2,10 | 3,50 | 3,50 |
| Vis Pladur® PM 3,5x25 (u) | 8 | 8 | 8 | 4 | 4 | 4 |
| Vis Pladur® PM 3,5x35 (u) | 0 | 0 | 0 | 9 | 14 | 14 |
| Vis Pladur® MM (u) | 0 | 0 | 0 | 0 | 2 | 2 |
| Enduit Pladur® (kg) | 0,35 | 0,35 | 0,35 | 0,35 | 0,35 | 0,35 |
| Bande à joint Pladur® (m) | 2,51 | 2,51 | 2,51 | 2,51 | 2,51 | 2,51 |
| Mortier adhésif Pladur® ENAIRCY® MA (kg) | 0,1 | 0,1 | 0,1 | 0,1 | 0,1 | 0,1 |

Aide à la rédaction des descriptifs

Plafond suspendu à joints non apparents et parements en plaques de plâtre.

- Épaisseur, type et pose du parement plâtre: exemple 2 épaisseurs de BA13 A type Pladur® N posée perpendiculairement aux ossatures
- Hauteur du plénum
- Distance entre murs: exemple 2,90 m
- Type d'ossature: exemple montants Pladur® M90/40 accolés disposés à entraxe 60 cm
- Épaisseur et poids de l'isolant: exemple laine minérale 200 mm et R = 5,3 m²K/W
- Mise en œuvre conformément au DTU 25.41
- Autres dispositions particulières...

Indiquer aussi: le lot chargé des percements, des passages de réseaux, les charges lourdes éventuelles.

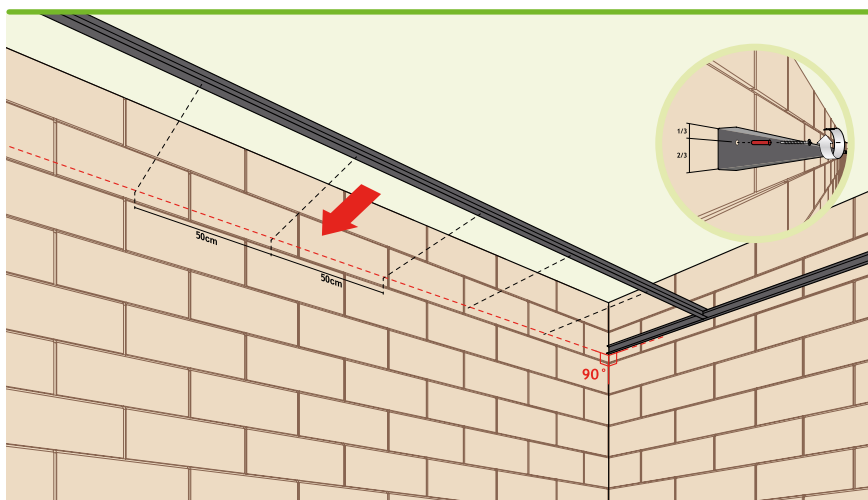

- **Fixer le rail périphérique à la hauteur souhaitée** (hauteur du plafond + épaisseur du parement) tous les 50 à 60 cm. Les fixations du rail périphérique doivent être situées dans son tiers supérieur.

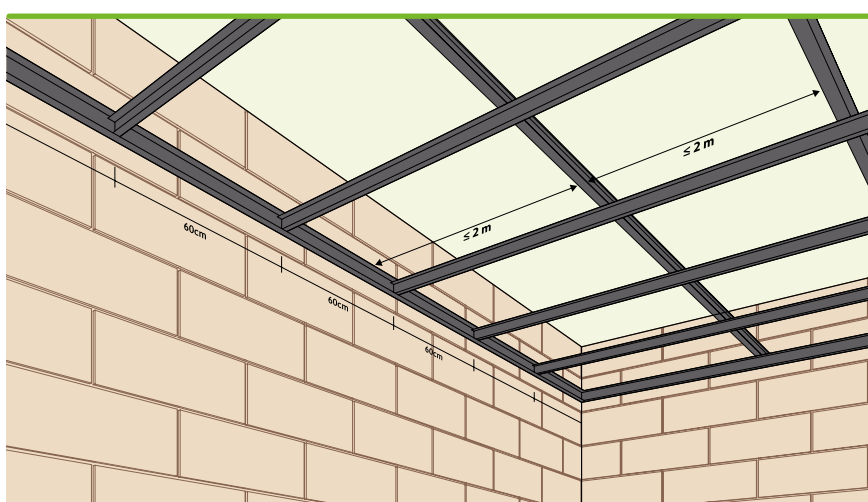

- **Si leur portée dépasse 2,00 mètres**, visser au-dessus de l'aile supérieure de chaque montant et sur l'aile supérieure des cornières de rive, tous les deux mètres, un profil continu (rail ou cornière).

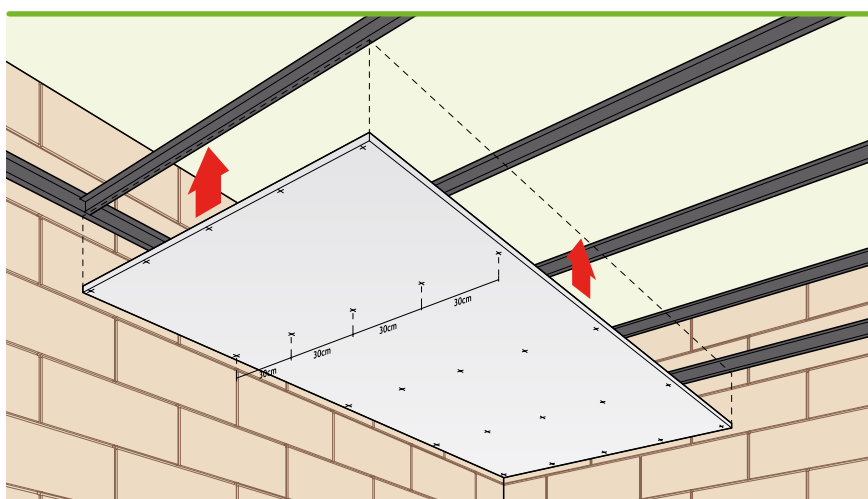

- **Poser les plaques perpendiculairement aux ossatures** et les visser :
 - Tous les 30 cm dans le cas général.
 - Tous les 60 cm pour la première peau d'un plafond double peau.
 - À l'entraxe défini pour la résistance au feu lorsque c'est le cas.
- **Si application NF EN 1995-1-2 (voir page 104) :**
 - Vissage en partie courante : entraxe 30 cm, y compris en 1^{re} peau.
 - Vissage en périphérie des plaques : entraxe 20 cm.

Ne jamais pistoceller sur corps creux ou terre cuite.

► **Réaliser un joint de fractionnement :**

- À chaque changement de sens porteur de la structure porteuse.
- Tous les 25,00 m.
- Tous les 300 m².
- Au droit des joints de dilatation de la structure.

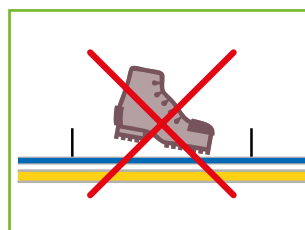

SÉCURITÉ :
ne jamais marcher
sur un plafond
ou sur son ossature.

MISE EN ŒUVRE DES PLAQUES DE PLÂTRE

PLAFONDS DÉMONTABLES PLADUR®



Plafonds suspendus démontables constitués de dalles rectangulaires posées sur une ossature suspendue au support.

Destination

Plafonds de tous les locaux et circulations visés par le DTU 58.1.

Mise en œuvre

Document de référence à respecter dans tous les cas: DTU 58.1.

Norme de référence pour les produits et le système de plafonds: NF EN 13964.

Consulter le Guide de Mise en Œuvre Pladur®.

- Choisir les dalles de plafond en fonction de l'esthétique et de l'absorption acoustique voulues.
- Disposer les ossatures en fonction du poids des dalles et des portées admissibles:

| Masse surfacique des dalles (kg/m ²) | Portée admissible (mm) | |
|---|------------------------|------|
| | Entraxe porteurs (mm) | |
| | 1200 | 600 |
| 10,5 | 1200 | 1600 |
| 13 | 1050 | 1500 |

Dans ce tableau:

- Les valeurs ont été déterminées selon la norme NF EN 13964 en prenant en compte la classe 1 (déformées limitées à L/500, classe la plus contraignante).
- Les équipements techniques, comme les luminaires, détecteurs de fumée, diffuseurs d'air, extinctions automatiques..., ne doivent pas être accrochés au plafond. Toujours fixer les équipements directement à la structure porteuse.
- Lorsqu'un isolant est mis en œuvre, ajouter son poids à celui des dalles et considérer le poids total, isolant compris, pour dimensionner le plafond.

Sécurité

- Substances dangereuses: non.
- Sécurité de la mise en œuvre:
 - utiliser les protections individuelles et collectives prévues sur le chantier.
- Sécurité incendie:
 - résistance au feu: sans objet;
 - réaction au feu: dalles A2-s1, d0 à B-s2, d0 en fonction de la finition choisie;
 - dans les Établissements Recevant du Public (ERP), toujours utiliser des suspentes incombustibles (AM5).
- Sécurité mécanique:
 - ne jamais circuler sur un plafond.

| | | | | |
|---|-----------|-----------|-----------|-----------|
| Entraxe porteurs (m) | 0,60 | 1,20 | 0,60 | 1,20 |
| Entraxe entretoises (m) | 0,60 | 0,60 | 0,60 | 0,60 |
| Poids des dalles (daN/m ²) | 10,5 | 10,5 | 13 | 13 |
| Module des dalles (mm) | 600 x 600 | 600 x 600 | 600 x 600 | 600 x 600 |
| Distance entre suspentes (m) | 1,60 | 1,20 | 1,50 | 1,05 |
| ► Quantitatifs indicatifs par m ² de plafond pour un chantier courant, de forme rectangulaire de proportion environ 1,5 entre les côtés, vides non déduits, tenant compte d'un coefficient de pertes de 5% | | | | |
| Dalles Pladur® FON ⁺ ou Pladur® DECOR (m ²) | 1,05 | 1,05 | 1,05 | 1,05 |
| Cornière C Pladur® (m) | 0,44 | 0,44 | 0,44 | 0,44 |
| Porteur Pladur® (m) | 1,75 | 0,88 | 1,75 | 0,88 |
| Coulisseau profilé porteur Pladur® (u) | 1,09 | 0,73 | 1,17 | 0,83 |
| Entretoise Pladur® longueur 600 mm (u) | 2 | 1 | 2 | 1 |
| Entretoise Pladur® longueur 1200 mm (u) | 0 | 0,875 | 0 | 0,875 |

Aide à la rédaction des descriptifs

Plafond suspendu démontable.

- Type de dalles choisi
- Hauteur du plénum
- Mise en œuvre conformément au DTU 58.1
- Absorption acoustique souhaitée
- Autres dispositions particulières...

Indiquer aussi : le lot chargé des percements, des passages de réseaux, les charges lourdes éventuelles.

- **Choisir les dalles de plafond** en fonction de l'esthétique et de l'absorption acoustique recherchées.
- **Disposer les ossatures** en fonction du poids des dalles et des portées admissibles:

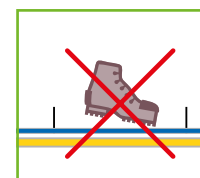
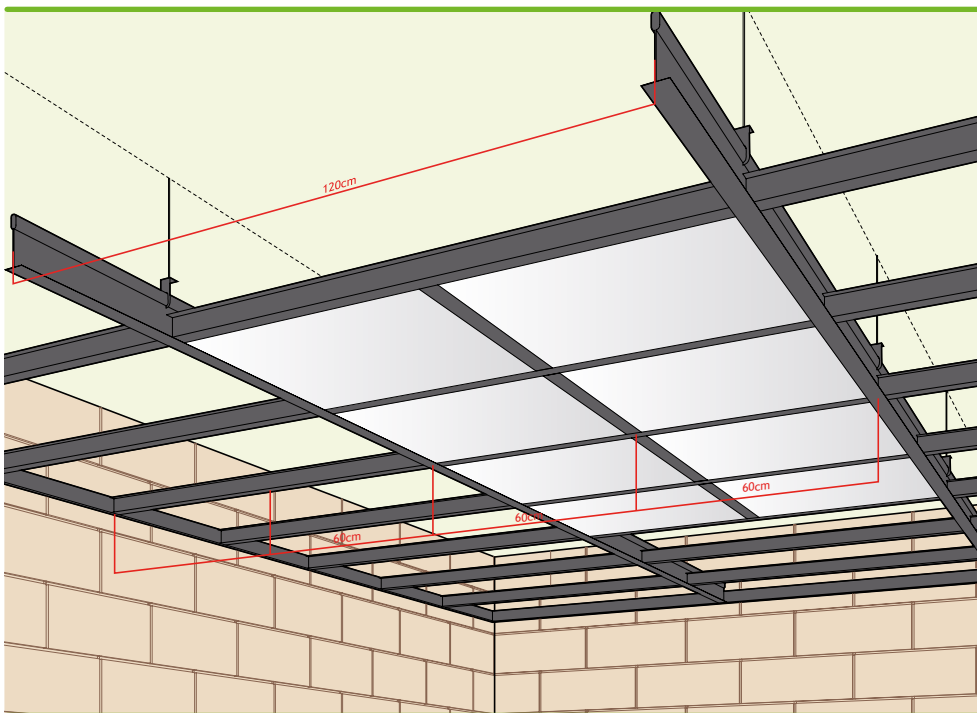

SÉCURITÉ :
ne jamais
marcher
sur un plafond
ou sur son
ossature.

MISE EN ŒUVRE DES PLAQUES DE PLÂTRE

PLAFONDS DÉMONTABLES PLADUR®

► Poser la cornière de rive Pladur® à la hauteur voulue, et tracer les lignes de suspentes.

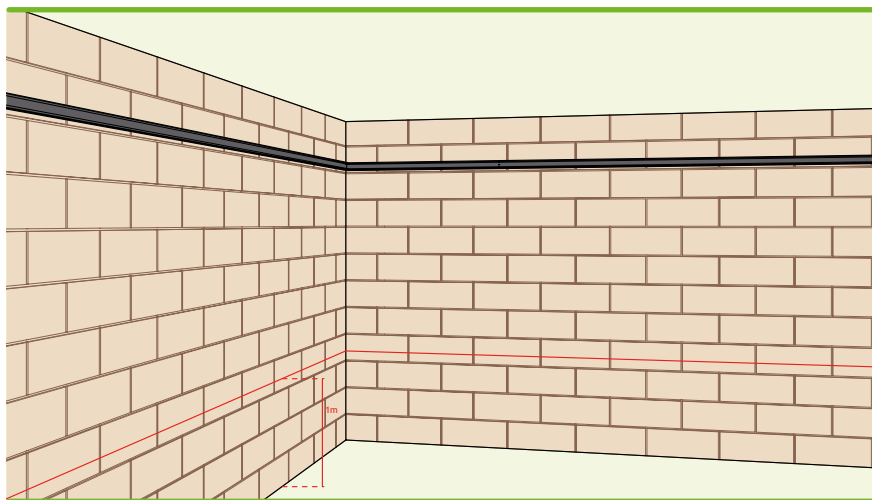

En zone de sismicité 2 ou plus*, pour les plafonds situés à plus de 3,5 m du sol :

- Utiliser des cornières à ailes de 30 mm.
- Traiter chaque traversée comme une rive.

► Tracer les lignes d'ossature de façon que les découpes périmétriques présentent sensiblement les mêmes dimensions.

► Mettre en œuvre les suspentes à l'entraxe prévu (voir page 108).

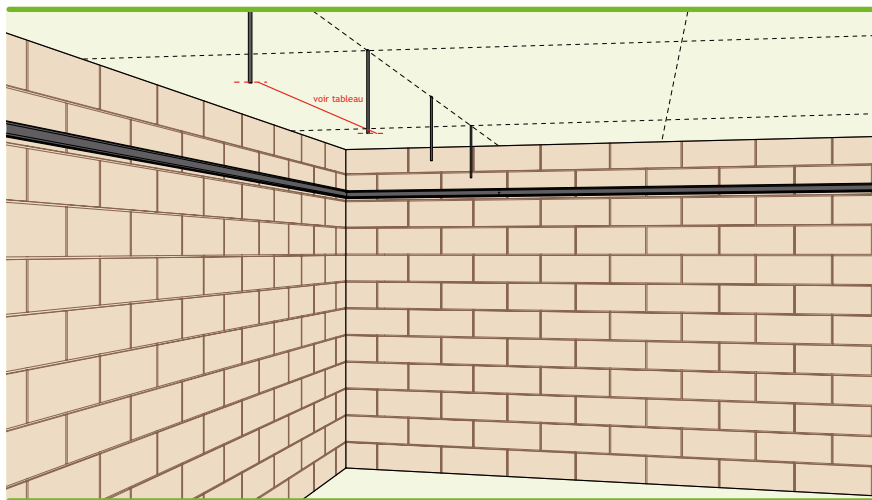

En zone de sismicité 2 ou plus*, pour les plafonds situés à plus de 3,50 m du sol :

- Disposer des suspensions supplémentaires avec une pente de 45°, pour servir de contreventements à raison de deux dans chaque direction par tranche de 15 m² commencée.

Exemple. pour une pièce de 130 m² :
prévoir 9 tranches de 15 m² commencées
x 2 contreventements par tranche et par direction
x 2 directions, soit 36 contreventements.

- Placer une suspente à 200 mm maximum de l'extrémité de chaque ligne de porteurs.

► Poser les profils porteurs Pladur® et vérifier leur altitude et leur rectitude.

► Lors des rabotages, conserver la modulation des jours pour entretoises.

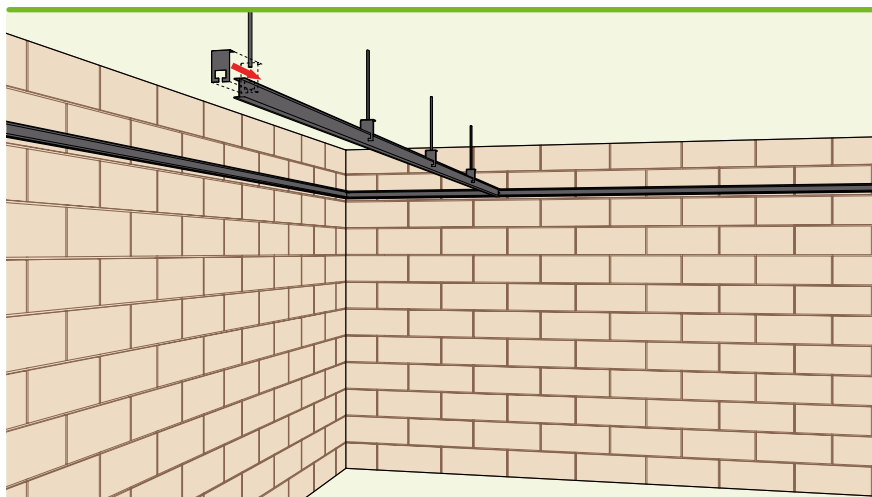

En zones de sismicité 2 ou plus*, pour les plafonds situés à plus de 3,50 m du sol :

- Utiliser des porteurs à ailes de 24 mm.
- Faire reposer l'extrémité des porteurs sur la rive avec un jeu, entre l'extrémité et le mur ou la pénétration, de 8 à 10 mm.
- Fixer rigidement tous les accessoires reposant sur le plafond sur son ossature.
- Seules les entretoises à système de verrouillage doivent être utilisées.
- Les éléments d'habillage doivent être clippés sur l'ossature.

- Poser les entretoises Pladur® de la longueur choisie (0,60 m ou 1,20 m).

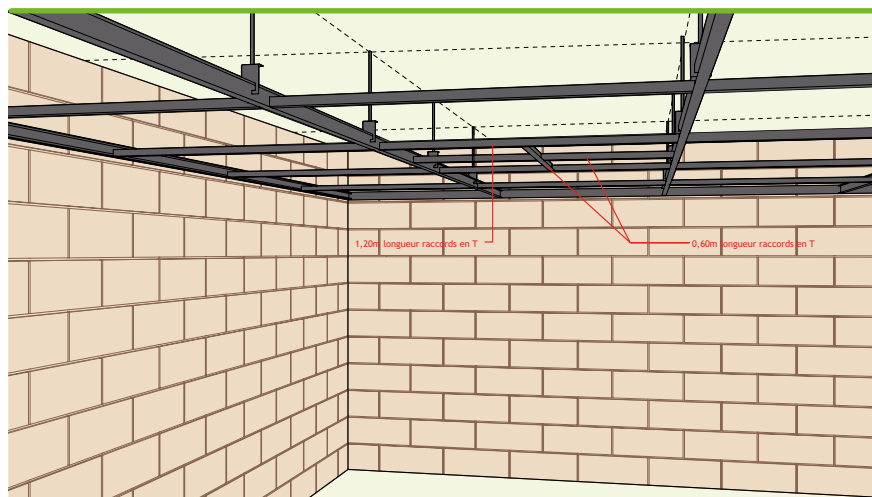

En zone de sismicité 2* ou plus, pour les plafonds situés à plus de 3,50 m du sol :

- Faire reposer l'extrémité des porteurs sur la rive avec un jeu, entre l'extrémité et le mur ou la pénétration, de 8 à 10 mm.
- Utiliser des entretoises à système de verrouillage.
- Les entretoises découpées s'appuyant sur la rive, de longueur supérieure à 300 mm, doivent être maintenues verticalement ($\pm 10^\circ$) par un fil d'acier d'au moins 2,5 mm de diamètre ou tout autre dispositif évitant leur chute.

- Demander le BON A FERMER du plafond. Après le bon à fermer, aucune intervention dans le plénum (électricité, CVC, etc.) ne sera admise.

- Poser les dalles de plafond :
- Après s'être lavé les mains.
 - En commençant par le centre et en finissant par les bords.

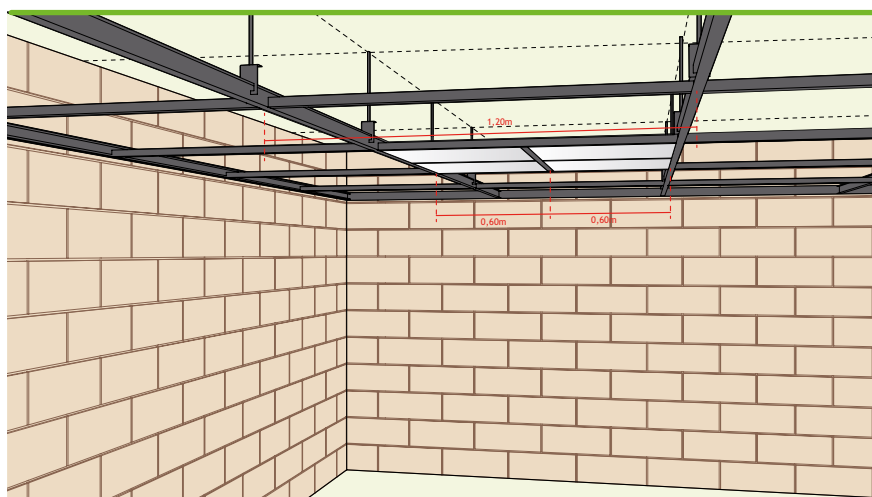

Dans les pièces de très grandes dimensions, il peut être utile de poser quelques dalles vers le milieu du plafond avant de finir son ossature.

- * Les dispositions parasismiques de mise en œuvre contenues dans le présent document sont issues du document "Plafonds modulaires : Règles pour la mise en œuvre en zone sismique pour les bâtiments à risque normal". D'autres dispositions peuvent leur être substituées, sous réserve de leur validité réglementaire et contractuelle.

De fait :

- La règle de justification des ouvrages est la NF EN 1998-1, Eurocode 8 et son annexe nationale (arrêté du 22 octobre 2010 modifié, art.4-1). Cette justification peut faire l'objet d'une étude particulière au cas par cas.
- Dans tous les cas, le Guide ENS 2014 du ministère de l'Environnement peut aussi être pris en référence pour une justification parasismique. Pour les plafonds à ossature rigide pesant moins de 25 kg/m² et situés à moins de 3,50 m du sol (hauteur de chute), le Guide ENS indique qu'aucune justification n'est nécessaire (art. 1.1.2). Les plafonds démontables Pladur® ont une ossature rigide et ont une masse surfacique inférieure à 25 kg/m². Le Guide ENS les exonère donc de justification parasismique lorsqu'ils sont situés à moins de 3,50 m du sol.
- Les dispositions parasismiques issues du document "Plafonds modulaires : Règles pour la mise en œuvre en zone sismique pour les bâtiments à risque normal" cité à l'article 5.5 du DTU 58.1 P1-1, sont les seules dispositions simples publiées à l'heure de la rédaction du présent Guide. Nous les avons donc indiquées, et rappelons que, lorsque les règles CPMI zones 3 et 4 ne sont pas applicables, une étude plus approfondie doit être produite.

Indépendamment de la satisfaction aux règles parasismiques générales, les dispositions du NF DTU 58.1, y compris ses dispositions parasismiques revêtent un caractère contractuel lorsqu'il est fait application du CCTG des marchés publics. Il convient donc d'apprécier au cas par cas la nécessité de leur application lorsque d'autres dispositions parasismiques ont été adoptées ou lorsque la réglementation parasismique appelle d'autres justifications.

Par ailleurs, si des équipements techniques sont contenus dans le plénum, il convient de vérifier que ceux-ci ne peuvent pas heurter le plafond ou ses éléments constitutifs, y compris en cas de séisme. Dans le cas contraire, la stabilité du plafond ne pourrait pas être garantie.

COMMENT CHOISIR UN PLAFOND ACOUSTIQUE

L'utilisation de matériaux absorbants dans une pièce est indispensable à la **maîtrise de son acoustique interne**.

La mise en œuvre d'un **plafond absorbant** offre une option intéressante car elle permet une **répartition homogène du traitement** acoustique sur cette surface, qui est généralement la plus grande des **parois disponibles** de la pièce. Par ailleurs, les éléments techniques de ventilation et d'éclairage peuvent facilement être intégrés dans les plafonds démontables.

Le choix du plafond et de sa performance acoustique d'absorption α_w dépend de différents paramètres.

Tout d'abord, le maître d'ouvrage, généralement assisté dans cette tâche par un acousticien, doit déterminer le **temps de réverbération** à rechercher dans la salle, en fonction des textes réglementaires ou normatifs, sinon sur l'expertise lorsque aucun texte n'est applicable.

Dans la majorité des cas (salle de classe, bureaux...), le **temps de réverbération T_r** à rechercher correspond à la **moyenne des temps de réverbération à 500 Hz, 1 kHz et 2 kHz** (bande passante de la voix). Toutefois, dans certains cas spécifiques nécessitant un traitement acoustique plus précis (auditorium, salle de spectacle, studio...), les temps de réverbération peuvent être évalués par **bandes d'octave de 125 Hz à 8 kHz**.

Ensuite, le concepteur définira les **surfaces à traiter**, le type de plafond et sa **performance acoustique d'absorption** à mettre en œuvre pour atteindre l'objectif défini pour le local, en fonction des caractéristiques dimensionnelles et géométriques de la pièce. **L'architecture intérieure** et les **contraintes techniques** (accessibilité, passage de gaines...) guideront également le choix du plafond.

Par exemple, si la surface disponible pour mettre un plafond absorbant est restreinte, un plafond très performant sera privilégié (avec $\alpha_w \geq 0,8$) et des traitements absorbants sur les murs pourront être envisagés. A contrario, si la surface disponible est grande, un plafond moins absorbant peut être choisi.

L'ameublement (tables, chaises, fauteuils...) influence aussi la **réverbération**, en apportant une meilleure diffusion ou une absorption complémentaire dans la pièce.

La conception acoustique et le choix des matériaux jouent un rôle essentiel dans la réussite du projet architectural et de son adéquation à l'usage des locaux.

Objectif de temps de réverbération

Durées de réverbération usuellement utilisées en fonction du type de pièce :

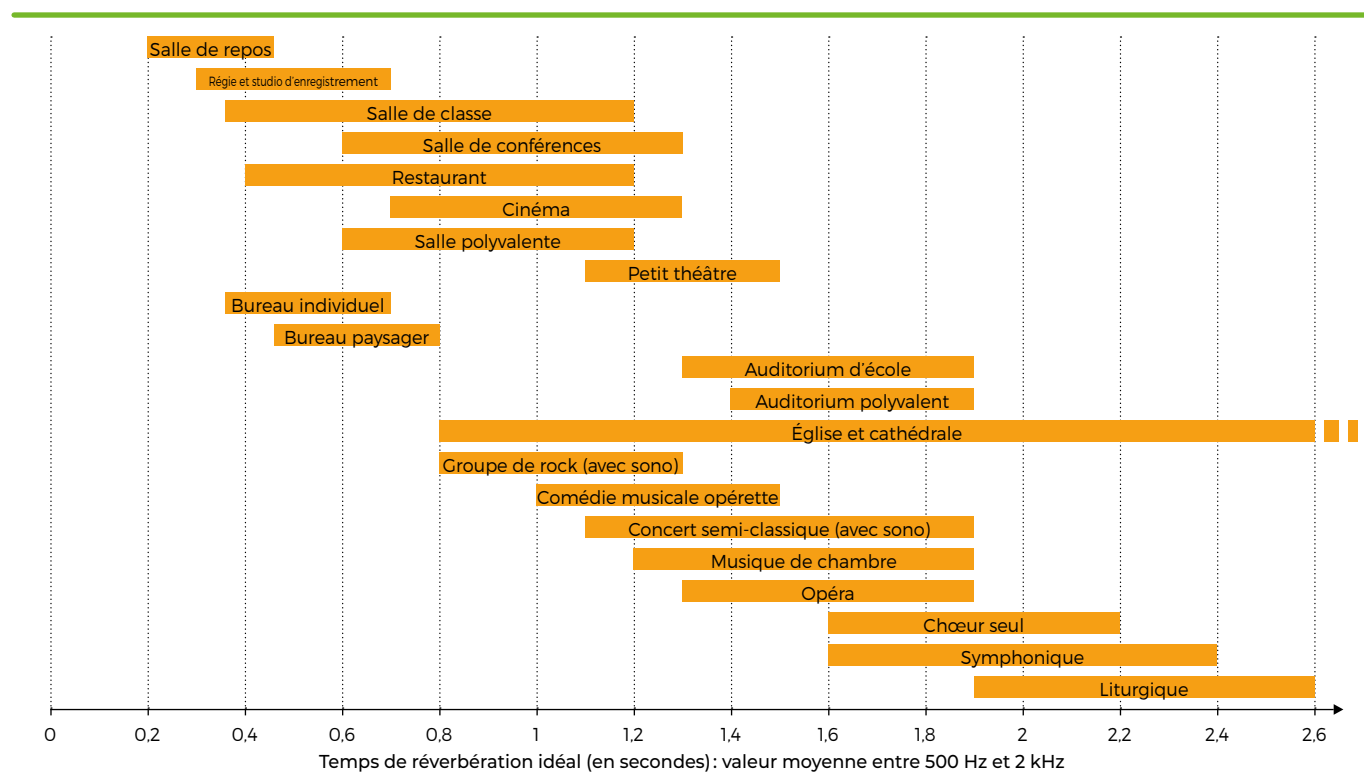

Les valeurs ci-dessus sont données à titre indicatif. Les volumes et spécificités des espaces doivent être pris en compte en réalisant une étude acoustique définissant les objectifs.

Halls et circulations

L'objectif acoustique, dans ce type d'espace, consiste à **diminuer les effets de la réverbération** et de **l'amplification des bruits** occasionnés par les événements sonores qui peuvent avoir lieu : conversations, bruits de pas, ascenseurs, portes qui claquent...

Les traitements absorbants sont généralement mis en plafond et les exigences sont souvent exprimées en termes d'Aire d'Absorption Équivalente (AAE).

Salles de classe et salles de réunion

Le message sonore délivré par le locuteur doit pouvoir être **intelligible par le public**. La salle doit donc favoriser la propagation de ce message, sans que les mots soient "brouillés" ou perdus dans le bruit de fond.

La mise en œuvre d'un traitement absorbant permet de **contrôler les temps de réverbération**. Le plafond est généralement traité en priorité.

Des traitements acoustiques peuvent être mis en œuvre en fond de salle ou sur les murs pour apporter un complément d'absorption ou pour **neutraliser les échos flottants**.

Plateaux de bureaux à aménager

Pour **limiter les niveaux sonores ambiants** des plateaux de bureaux et favoriser la **discrétion acoustique** entre **postes de travail**, des plafonds avec un haut pouvoir absorbant sont généralement mis en place. La combinaison du plafond avec un sol absorbant (type moquette, par exemple) et avec des aménagements judicieux apporte généralement un confort satisfaisant.

Les exigences sont exprimées en termes de temps de réverbération T_r dans la norme NFS 31-080 et d'Aire d'Absorption Équivalente dans les référentiels HQE.

Salles de conférences

Les principes énoncés pour les salles de réunion sont également valables. Il faut néanmoins tenir compte d'un aspect supplémentaire : le système de sonorisation. Celui-ci devra être dimensionné en fonction de la réponse acoustique (mesurée ou prévisioennelle) de la salle.

Théâtres et salles de spectacle

Une salle de spectacle doit :

- **Présenter un temps de réverbération adapté à son usage**, ce qui peut produire, suivant les cas, une impression de vie, de chaleur, d'intimité, de brillance, de clarté, de présence.
- **Favoriser le message sonore** (musical ou parlé) parvenant à l'auditeur, c'est-à-dire favoriser le niveau du son direct et celui des premières réflexions.
- **Assurer une bonne répartition du son** dans la salle par une bonne diffusion.
- **Limiter les perturbations internes** par la maîtrise des échos, des **échos flottants** (flutter) et des focalisations du son. Le niveau sonore des équipements joue aussi un rôle important.
- **Réduire les perturbations extérieures** (isolations aérienne et solidienne suffisantes).

Le volume et la géométrie de la salle influencent fortement sa réponse acoustique.

La disposition des auditeurs en gradins favorise l'absorption, ce qui permet généralement de concentrer les zones d'absorption ou le mur du fond et, éventuellement, dans la zone de plafond la plus éloignée de l'orateur. Le plafond situé au-dessus de lui est disposé de manière à ce que les ondes sonores, en s'y réfléchissant, soient distribuées au milieu et au fond de la salle.

Le volume optimal d'une salle dépend de l'usage qui en est fait.

Pour une salle de concert, le volume par auditeur doit être d'environ 10 m^3 , sans toutefois descendre en deçà de 7 m^3 . Pour une salle de théâtre, 5 à 6 m^3 par spectateur sont recommandés.

COMMENT CHOISIR UN PLAFOND ACOUSTIQUE

En ce qui concerne les formes, **il faut éviter** :

- **Les formes concaves**, que ce soit en fond de salle ou en plafond, car elles présentent des risques de focalisation.
- **Les grandes surfaces réfléchissantes parallèles** : elles doivent être absorbantes ou diffusantes.
- **Les grandes surfaces plates réfléchissantes éloignées**, qui peuvent donner naissance à des échos indésirables.
- **Les zones d'ombre acoustique**, notamment sous les balcons : la longueur du balcon doit être inférieure ou au plus égale à une fois et demie la distance séparant sa sous-face du sol.

Par ailleurs, **il convient de respecter les points suivants** :

- Faire en sorte que les sons directs ne soient pas absorbés par le public. Aucun auditeur ne doit masquer la tête de l'auditeur placé derrière lui, principe permettant aussi d'assurer une bonne visibilité.
- Mettre en place des réflecteurs proches de l'orchestre.
- Favoriser la diffusion par un relief de parois très accentué.

Les objectifs de temps de réverbération peuvent varier en fonction des **fréquences aiguës / médiums / graves**. Ils sont **définis en fonction du programme de l'opération**. Dans une salle de concert, il est généralement préférable que la présence ou l'absence de public influence peu le temps de réverbération. Les sièges peuvent donc être très absorbants. Ils constituent un élément essentiel permettant de rendre l'acoustique de la salle peu dépendante de son taux d'occupation.

D'autres paramètres acoustiques peuvent aussi caractériser un projet : l'EDT (Early Decay Time), la force sonore, l'efficacité latérale, la clarté C80, l'intelligibilité...

Performances d'absorption selon les fréquences

Quelques exemples pour montrer que les performances absorbantes recherchées ne sont pas toujours les mêmes :

- **L'absorption dans les fréquences élevées** est obtenue facilement avec les matériaux à porosité ouverte, fibreux, textiles.
- **L'absorption dans les fréquences moyennes** est réalisée par des matériaux poreux épais, des petits résonateurs ou des plaques.
- **L'absorption dans les fréquences basses** nécessite de l'espace pour installer des membranes ou des résonateurs dont l'encombrement est rarement négligeable lorsque l'on recherche un Tr petit.

Un traitement acoustique complet appelle donc **plusieurs modes d'absorption, donc plusieurs matériaux** :

- Une solution pour réaliser une absorption équilibré consiste donc à utiliser un **assemblage ou un panachage** de différents matériaux dans un même espace.
- Le choix des matériaux doit également tenir compte des conditions de mise en œuvre, de l'esthétique, de la résistance mécanique, des conditions d'entretien et des exigences de sécurité incendie.

Les différentes classes de matériaux absorbants

| Classe d'absorption acoustique (selon EN ISO 11654) | Coefficient d'absorption | Performance |
|---|--------------------------|------------------------|
| A | 0,90 à 1,00 | Extrêmement performant |
| B | 0,80 à 0,85 | Très performant |
| C | 0,60 à 0,75 | Performant |
| D | 0,30 à 0,55 | Peu performant |
| E | 0,15 à 0,25 | Très peu performant |
| Non classé | 0,05 à 0,10 | Non performant |

Exemples de coefficients d'absorption de matériaux traditionnels

| Matériau | Fréquence (Hz) | | | | | | |
|---|----------------|------|------|------|------|------|------------|
| | 125 | 250 | 500 | 1000 | 2000 | 4000 | α_w |
| Briques | 0,05 | 0,04 | 0,02 | 0,04 | 0,05 | 0,05 | 0,05 |
| Béton | 0,01 | 0,01 | 0,02 | 0,02 | 0,02 | 0,03 | 0,00 |
| Vitre (jusqu'à 4 mm) | 0,35 | 0,25 | 0,20 | 0,10 | 0,05 | 0,05 | 0,10 |
| Rideaux plissés sur mur plein | 0,05 | 0,15 | 0,35 | 0,40 | 0,50 | 0,50 | 0,40 |
| Moquette bouclée | 0,05 | 0,05 | 0,10 | 0,20 | 0,45 | 0,65 | 0,40 |
| Revêtement de dalles souples | 0,05 | 0,05 | 0,10 | 0,10 | 0,05 | 0,05 | 0,10 |
| Carrelage fixé directement sur le mur ou au plafond ou avec un espace minimum | 0,10 | 0,25 | 0,50 | 0,60 | 0,60 | 0,45 | 0,50 |
| Auditoire, par personne sur siège entièrement tapissé | 0,20 | 0,40 | 0,45 | 0,45 | 0,50 | 0,45 | 0,50 |
| Bois vernis | 0,05 | 0,04 | 0,03 | 0,03 | 0,03 | 0,03 | 0,05 |
| Laine minérale (100 kg/m ³) | 0,27 | 0,62 | 0,88 | 0,93 | 0,81 | 0,76 | 0,85 |
| Marbre | 0,01 | 0,01 | 0,01 | 0,01 | 0,01 | 0,01 | 0,00 |
| Carrelage | 0,01 | 0,05 | 0,09 | 0,10 | 0,10 | 0,10 | 0,10 |
| Parquet | 0,04 | 0,04 | 0,07 | 0,07 | 0,07 | 0,07 | 0,05 |
| Linoléum | 0,04 | 0,06 | 0,08 | 0,12 | 0,04 | 0,04 | 0,10 |
| Moquette bureaux | 0,09 | 0,08 | 0,21 | 0,26 | 0,27 | 0,37 | 0,25 |

Comparaison entre un plafond en plâtre perforé absorbant et une plaque de plâtre lisse

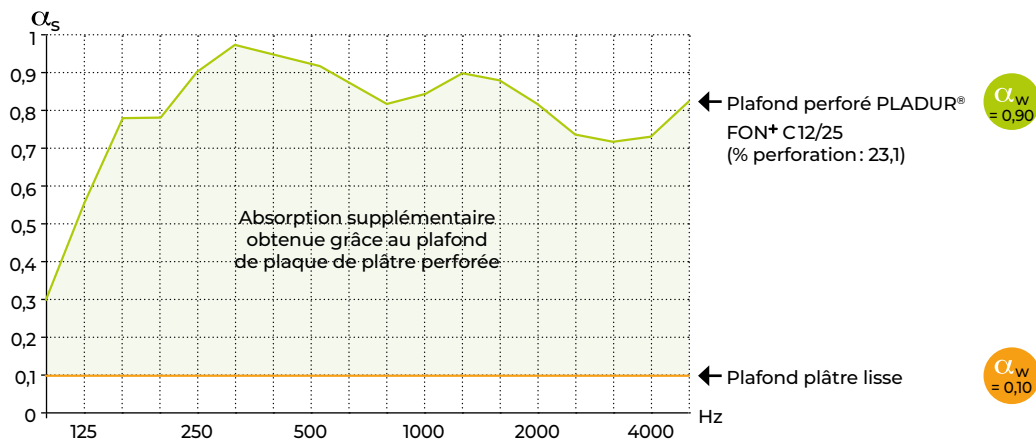

LES SOLUTIONS PLAFONDS ACOUSTIQUES NON DÉMONTABLES PLADUR® FON⁺

Les plafonds acoustiques non démontables Pladur® FON⁺ sont constitués de plaques de plâtre 1200x2400 mm peintes sans ossatures apparentes, avec différentes perforations pour répondre aux objectifs acoustiques.

Les plaques possèdent sur leur verso un voile acoustique noir ou blanc améliorant les propriétés d'absorption et servant également de filtre à particules.

Les plafonds se déclinent en Bords en "V" ou Bords Amincis. Ils peuvent être mis en œuvre avec ou sans matériau absorbant et dans différentes épaisseurs de plénum pour satisfaire aux exigences techniques du chantier.

30 configurations
À peindre

- **Plaque:** 1200x2400mm
- **Taux de perforation:** 8,1 à 23,1%
- **Réaction au feu:** A2-s1, d0
- **Profilés:** A1
- **Épaisseur plaque:** 13mm

3 types de perforation

C = Carré

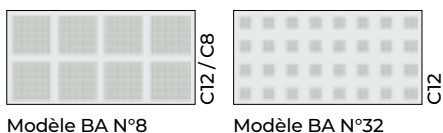
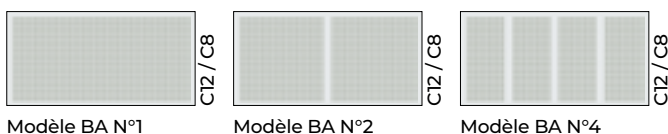

R = Rond

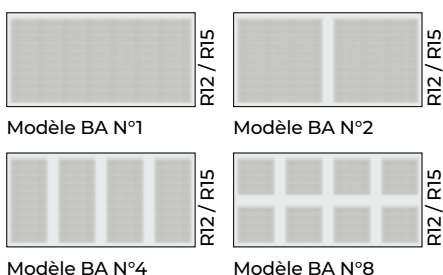

L = Long

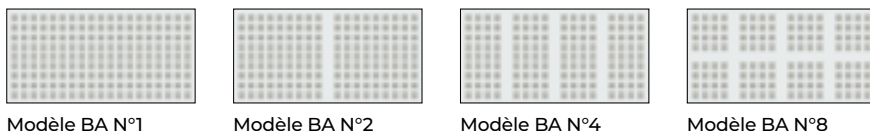

C = Carré

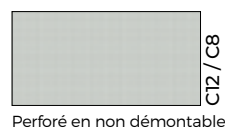

R = Rond

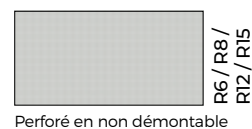

Aléatoire



**Pladur® FON⁺
CRYSTAL 14 BV**
Perforé en non démontable



**Pladur® FON⁺
TWEED 14 BV**
Perforé en non démontable



**Pladur® FON⁺
VERDE 11 BV**
Perforé en non démontable

Les bords des plafonds non démontables



BA BORD AMINCI



BV BORD EN "V"



Les plafonds acoustiques non démontables Pladur® / plénum de 200 mm

| Type de plaque | Modèle | % perforation | Plénum de 200 mm | | | | | | Page |
|---|--|---------------|---------------------|-------------------|-------------------|-------------------------|-------------------|---------------------|---------------------|
| | | | Sans laine minérale | | | Laine minérale de 60 mm | | | |
| | | | α_w | Classe | Référence d'essai | α_w | Classe | Référence d'essai | |
| Pladur® FON+ BV BORD EN "V"  épaisseur x largeur x longueur (mm): 13 x 1200 x 2400 | R = Rond | | | | | | | | |
| | FON+ R6/18 13x1200x2400 BV | 8,1 | 0,50 (L) | D | AC14-26050500/17 | 0,55 (L) | D | AC14-26050500/12 | 130 |
| | FON+ R8/18 13x1200x2400 BV | 14,3 | 0,70 | C | AC14-26050500/15 | 0,75 (L) | C | AC14-26050500/11 | 131 |
| | FON+ R12/25 13x1200x2400 BV | 18,2 | 0,70 (L) | C | AC14-26050500/18 | 0,85 | B | AC14-26053711/2 | 132 |
| | FON+ R15/30 13x1200x2400 BV | 19,7 | 0,70 (L) | C | AC14-26053711/52 | 0,85 (L) | B | AC14-26053711/49 | 133 |
| | FON+ R Altern. 8-12/50 13x1200x2400 BV | 13,1 | 0,35 (LM) | D | AC14-26053711/12 | 0,55 (LM) | D | AC14-26053711/22 | 134 |
| | FON+ R Aleat. 8-15-20 13x1200x2400 BV | 10,2 | 0,50 (L) | D | AC14-26050500/20 | 0,60 (L) | C | AC14-26053711/3 | 135 |
| | FON+ R Aleat. Plus12-20-35 13x1200x2400 BV | 9,8 | 0,40 (LM) | D | AC14-26050500/19 | 0,50 (L) | D | AC14-26053711/1 | 136 |
| | C = Carré | | | | | | | | |
| | FON+ C8/18 13x1200x2400 BV | 18,3 | 0,75 | C | AC14-26053711/8 | 0,85 | B | AC14-26053711/7 | 128 |
| | FON+ C12/25 13x1200x2400 BV | 23,1 | 0,75 (L) | C | AC14-26050500/14 | 0,90 | A | AC14-26050500/13 | 129 |
| | NOUVEAUTÉ | | | | | | | | |
| | FON+ CRYSTAL 14 13x1200x2400 BV | 14 | 0,60 (L) | C | AC18-26076829-D | 0,60 (L) | C | AC18-26076829-D | 137 |
| | FON+ TWEED 14 13x1200x2400 BV | 14 | 0,60 | C | AC18-26076829-D | 0,65 | C | AC18-26076829-D | 138 |
| FON+ VERDE 11 13x1200x2400 BV | 11,4 | 0,55 | D | AC18-26076829-D | 0,55 | D | AC18-26076829-D | 139 | |
| Pladur® FON+ BA BORD AMINCI  épaisseur x largeur x longueur (mm): 13 x 1200 x 2400 | C = Carré | | | | | | | | |
| | FON+ C8/18 N°1 13x1200x2400 BA | 15,8 | 0,65 (L) | C | AC15-26055261-14a | 0,75 | C | AC15-26055261-14b | 118 |
| | FON+ C8/18 N°2 13x1200x2400 BA | 15 | 0,65 (L) | C | AC15-26055261-15a | 0,75 | C | AC15-26055261-15b | 118 |
| | FON+ C8/18 N°4 13x1200x2400 BA | 13,5 | 0,60 (L) | C | AC15-26055261-16a | 0,70 | C | AC15-26055261-16b | 118 |
| | FON+ C8/18 N°8 13x1200x2400 BA | 12,1 | 0,60 (L) | C | AC14-26053711/13 | 0,65 (L) | C | AC14-26053711/23 | 118 |
| | FON+ C12/25 N°1 13x1200x2400 BA | 20,3 | 0,70 (L) | C | AC14-26053711/14 | 0,80 (L) | B | AC14-26053711/24 | 120 |
| | FON+ C12/25 N°2 13x1200x2400 BA | 19,4 | 0,70 (L) | C | AC14-26053711/15 | 0,80 (L) | B | AC14-26053711/25 | 120 |
| | FON+ C12/25 N°4 13x1200x2400 BA | 17,6 | 0,65 (L) | C | AC14-26053711/16 | 0,75 (L) | C | AC14-26053711/26 | 120 |
| | FON+ C12/25 N°8 13x1200x2400 BA | 16 | 0,60 (L) | C | AC14-26053711/10 | 0,75 (L) | C | AC14-26053711/4 | 120 |
| | FON+ C12/25 N°32 13x1200x2400 BA | 10,3 | 0,45 (LM) | D | AC14-26053711/17 | 0,55 (L) | D | AC14-26053711/27 | 120 |
| | R = Rond | | | | | | | | |
| | FON+ R12/25 N°1 13x1200x2400 BA | 14,9 | 0,65 (L) | C | AC14-26053711/18 | 0,70 (L) | C | AC14-26053711/28 | 122 |
| | FON+ R12/25 N°2 13x1200x2400 BA | 13,9 | 0,60 (L) | C | AC14-26053711/20 | 0,70 (L) | C | AC14-26053711/30 | 122 |
| | FON+ R12/25 N°4 13x1200x2400 BA | 11,9 | 0,55 (L) | D | AC14-26053711/21 | 0,65 (L) | C | AC14-26053711/31 | 122 |
| | FON+ R12/25 N°8 13x1200x2400 BA | 10,2 | 0,50 (L) | D | AC14-26053711/19 | 0,55 (L) | D | AC14-26053711/29 | 122 |
| | FON+ R15/30 N°1 13x1200x2400 BA | 16,2 | 0,65 (L) | C | AC15-26055261-19a | 0,75 | C | AC15-26055261-19b | 124 |
| | FON+ R15/30 N°2 13x1200x2400 BA | 15,1 | 0,65 (L) | C | AC15-26055261-20a | 0,70 | C | AC15-26055261-20b | 124 |
| | FON+ R15/30 N°4 13x1200x2400 BA | 12,9 | 0,55 (L) | D | AC15-26055261-21a | 0,65 (L) | C | AC15-26055261-21b | 124 |
| | FON+ R15/30 N°8 13x1200x2400 BA | 11,1 | 0,50 (L) | D | AC14-26053711/9 | 0,55 (L) | D | AC14-26053711/6 | 124 |
| L = Long | | | | | | | | | |
| FON+ L5x80 N°1 13x1200x2400 BA | 14,3 | 0,55 (L) | D | AC15-26055261-17a | 0,65 (L) | C | AC15-26055261-17b | 126 | |
| FON+ L5x80 N°2 13x1200x2400 BA | 13,6 | 0,55 (L) | D | AC15-26055261-18a | 0,60 (L) | C | AC15-26055261-18b | 126 | |
| FON+ L5x80 N°4 13x1200x2400 BA | 12,1 | 0,50 (LM) | D | AC14-26053711/51 | 0,55 (L) | D | AC14-26053711/50 | 126 | |
| FON+ L5x80 N°8 13x1200x2400 BA | 10,7 | 0,45 (LM) | D | AC14-26053711/11 | 0,50 (L) | D | AC14-26053711/5 | 126 | |

Les plafonds non démontables Pladur® / plénum de 60 mm

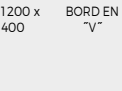
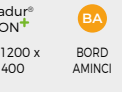
| Type de plaque | Modèle | % perforation | Plénum de 60 mm | | | | | | Page |
|---|---------------------------------|---------------|---------------------|------------------|-------------------|-------------------------|------------------|---------------------|---------------------|
| | | | Sans laine minérale | | | Laine minérale de 45 mm | | | |
| | | | α_w | Classe | Référence d'essai | α_w | Classe | Référence d'essai | |
| Pladur® FON+ BV 13 x 1200 x 2400 BORD EN "V"  | R = Rond | | | | | | | | |
| | FON+ R8/18 13x1200x2400 BD | 14,3 | 0,70 | C | AC14-26053711/55 | 0,75 | C | AC14-26053711/56 | 131 |
| | NOUVEAUTÉ | | | | | | | | |
| | FON+ CRYSTAL 14 13x1200x2400 BV | 14 | 0,65 | C | AC18-26076829-D | 0,65 | C | AC18-26076829-D | 137 |
| | FON+ TWEED 14 13x1200x2400 BV | 14 | 0,65 | C | AC18-26076829-D | 0,65 | C | AC18-26076829-D | 138 |
| FON+ VERDE 11 13x1200x2400 BV | 11,4 | 0,55 | D | AC18-26076829-D | 0,55 | D | AC18-26076829-D | 139 | |
| Pladur® FON+ BA 13 x 1200 x 2400 BORD AMINCI  | C = Carré | | | | | | | | |
| | FON+ C12/25 N°8 13x1200x2400 BA | 16 | 0,60 | C | AC14-26053711/53 | 0,70 (L) | C | AC14-26053711/57 | 120 |
| | L = Long | | | | | | | | |
| FON+ L5x80 N°8 13x1200x2400 BA | 10,7 | 0,45 (LM) | D | AC14-26053711/54 | 0,50 (L) | D | AC14-26053711/58 | 126 | |

PLAFONDS ACOUSTIQUES NON DÉMONTABLES

PLAFONDS NON DÉMONTABLES PLADUR® FON+ C 8/18

- Bords Amincis (BA)
- Perforation: C = Carré
- Sans ossatures apparentes
- Finition peinture
- Avec ou sans laine minérale

BA BORD AMINCI

- Plaque: 1200x2400 mm
- Taux de perforation: 12,1% à 15,8%
- Réaction au feu: A2-s1, d0
- Profilés: A1
- Épaisseur plaque: 13 mm

Existe aussi en Bords Droits (BD) cf. page 128.

Coefficient d'absorption acoustique*:

► De: $\alpha_w = 0,60$ ► à: $\alpha_w = 0,75$

* Courbe d'absorption acoustique par bande de fréquences détaillée page 147.

Pour les tableaux des portées et consommations, se reporter pages 98 et 99 pour les plafonds avec suspente et pages 104 et 105 pour les plafonds sans suspente.

● Pladur® FON+ C 8/18 N°1 BA

% perforation: 15,8

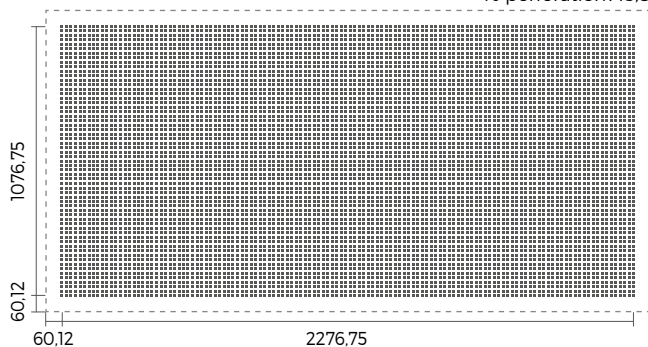

● Pladur® FON+ C 8/18 N°2 BA

% perforation: 15

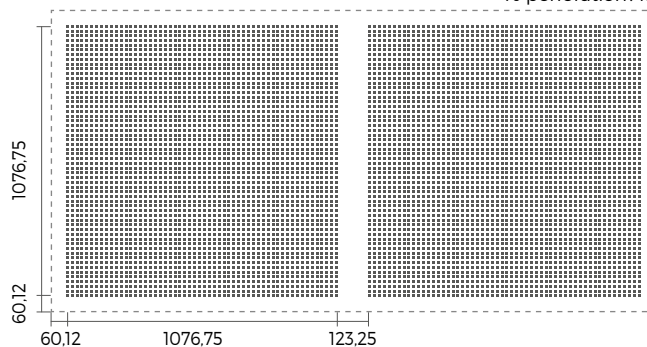

● Pladur® FON+ C 8/18 N°4 BA

% perforation: 13,5

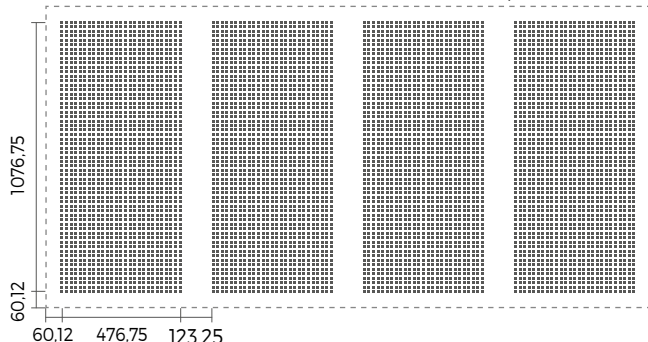

● Pladur® FON+ C 8/18 N°8 BA

% perforation: 12,1

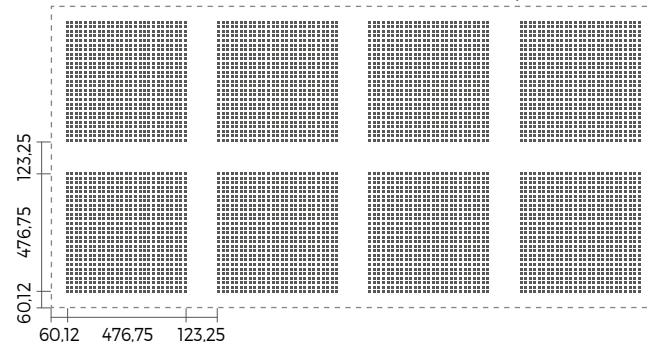
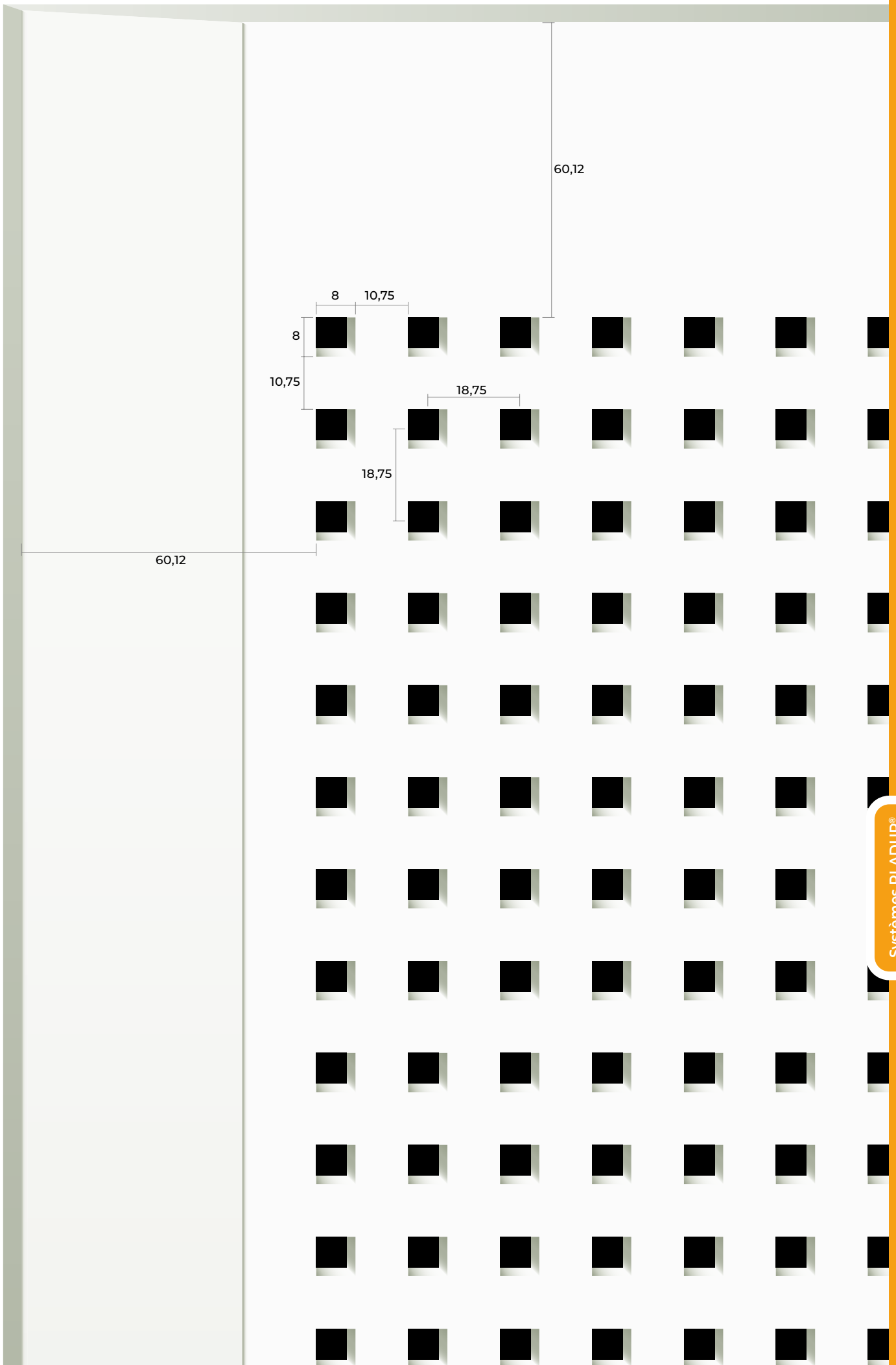

Image à l'échelle 1/1 - Les cotes sont exprimées en mm.



PLAFONDS ACOUSTIQUES NON DÉMONTABLES

PLAFONDS NON DÉMONTABLES PLADUR® FON+ C12/25

- Bords Amincis (BA)
- Perforation: C = Carré
- Sans ossatures apparentes
- Finition peinture
- Avec ou sans laine minérale

Existe aussi en Bords Droits (BD) cf. page 120.

Coefficient d'absorption acoustique*:

► De: $\alpha_w = 0,45$ ► à: $\alpha_w = 0,80$

* Courbe d'absorption acoustique par bande de fréquences détaillée pages 148 et 149.

Pour les tableaux des portées et consommations, se reporter pages 98 et 99 pour les plafonds avec suspente et pages 104 et 105 pour les plafonds sans suspente.

BA BORD AMINCI

- Plaque: 1200x2400 mm
- Taux de perforation: 10,3% à 20,3%
- Réaction au feu: A2-s1, d0
- Profilés: A1
- Épaisseur plaque: 13 mm

● Pladur® FON+ C12/25 N°1 BA

% perforation: 20,3

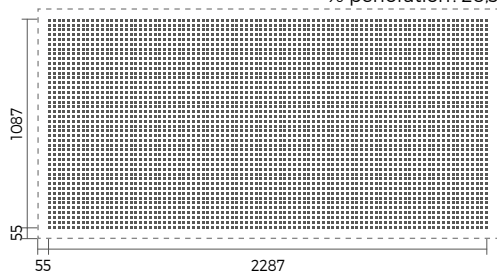

● Pladur® FON+ C12/25 N°2 BA

% perforation: 19,4

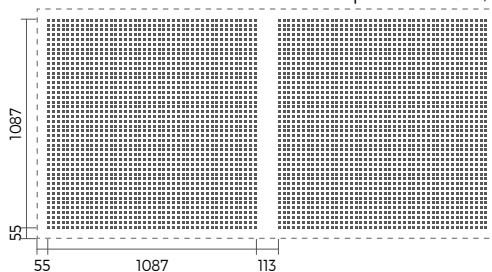

● Pladur® FON+ C12/25 N°8 BA

% perforation: 16

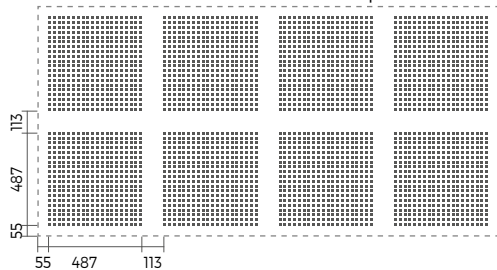

● Pladur® FON+ C12/25 N°4 BA

% perforation: 17,6

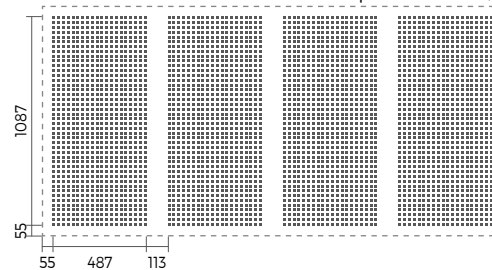

● Pladur® FON+ C12/25 N°32 BA

% perforation: 10,3

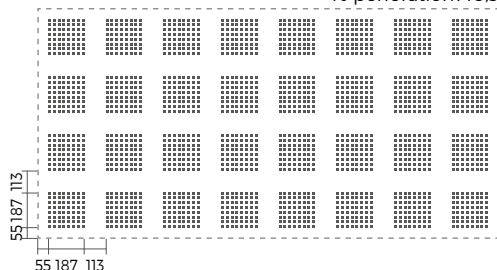
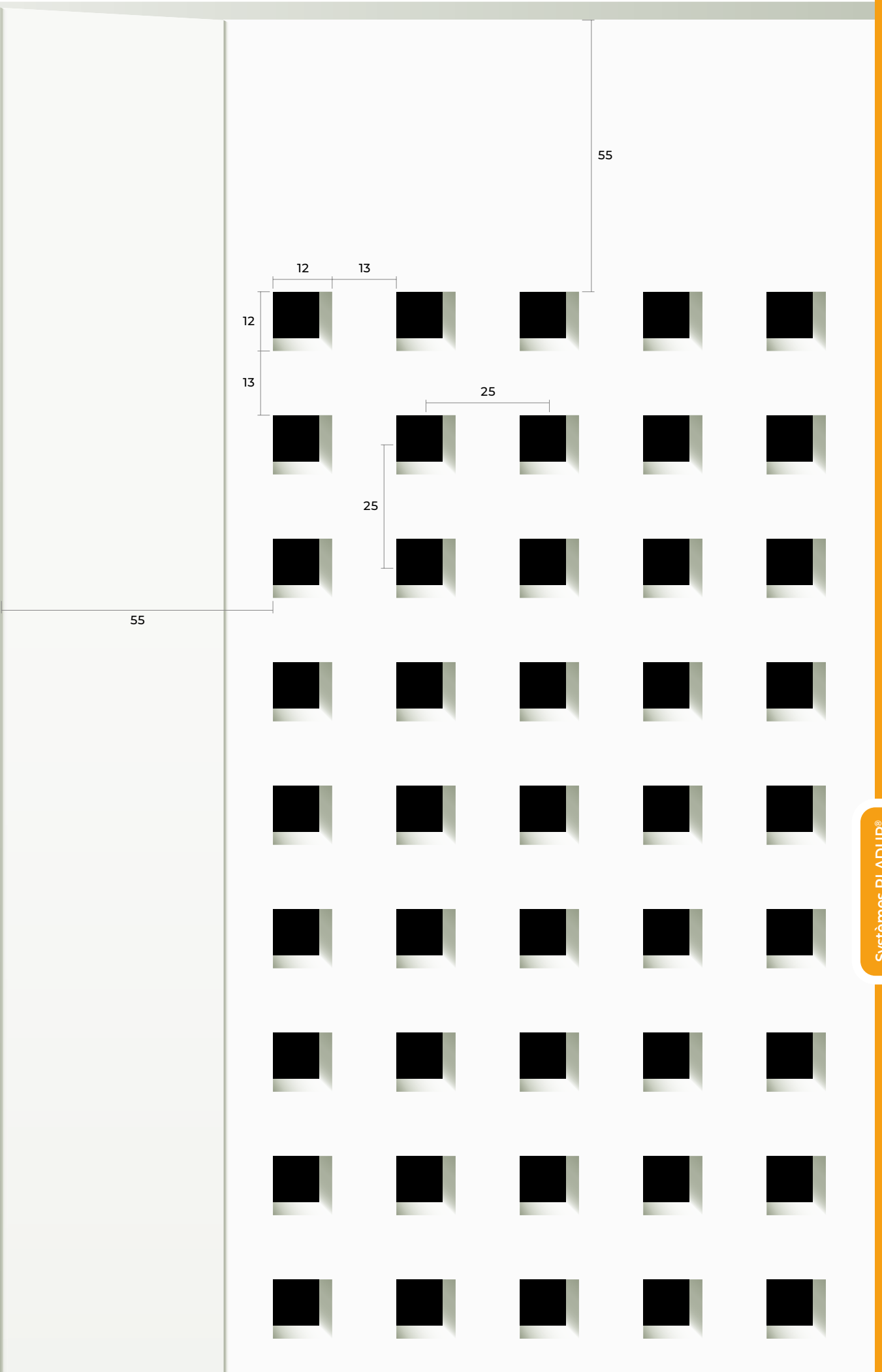

Image à l'échelle 1/1 - Les cotes sont exprimées en mm.



PLAFONDS ACOUSTIQUES NON DÉMONTABLES

PLAFONDS NON DÉMONTABLES PLADUR® FON+ R12/25

- Bords Amincis (BA)
- Perforation: R = Rond
- Sans ossatures apparentes
- Finition peinture
- Avec ou sans laine minérale

Existe aussi en Bords Droits (BD) cf. page [132](#).

BA BORD AMINCI

- Plaque: 1200x2400 mm
- Taux de perforation: 10,2% à 14,9%
- Réaction au feu: A2-s1, d0
- Profilés: A1
- Épaisseur plaque: 13 mm

Coefficient d'absorption acoustique*:

► De: $\alpha_w = 0,50$ ► à: $\alpha_w = 0,70$

* Courbe d'absorption acoustique par bande de fréquences détaillée page [150](#).

Pour les tableaux des portées et consommations, se reporter pages [98](#) et [99](#) pour les plafonds avec suspente et pages [104](#) et [105](#) pour les plafonds sans suspente.

● Pladur® FON+ R12/25 N°1 BA

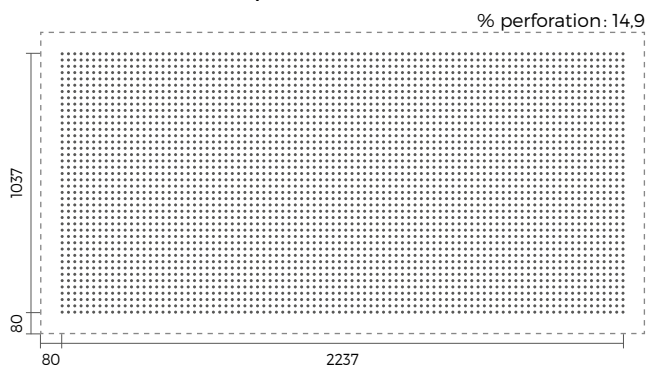

● Pladur® FON+ R12/25 N°2 BA

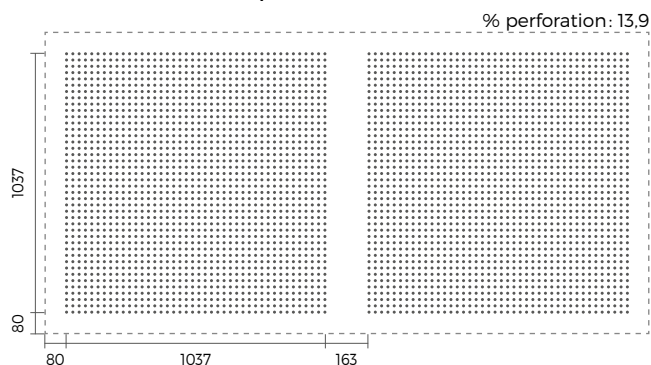

● Pladur® FON+ R12/25 N°4 BA

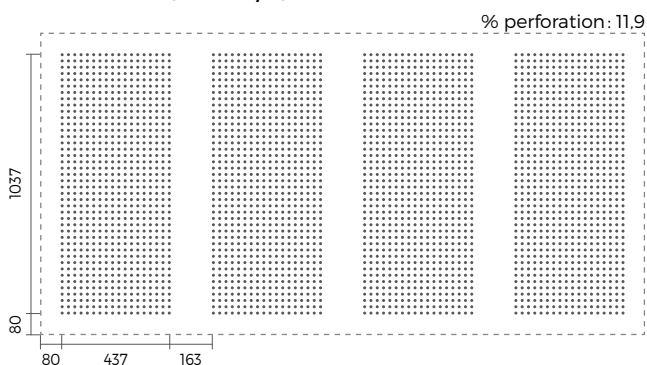

● Pladur® FON+ R12/25 N°8 BA

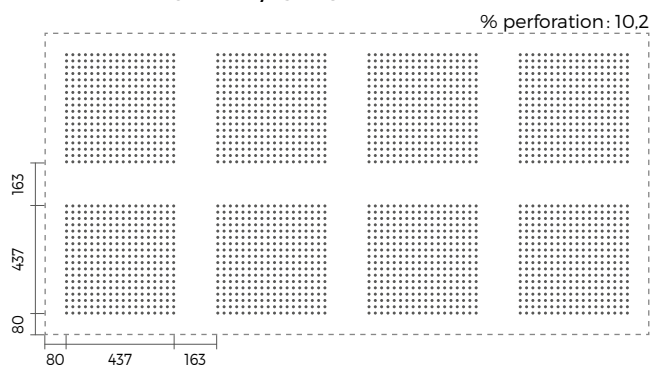
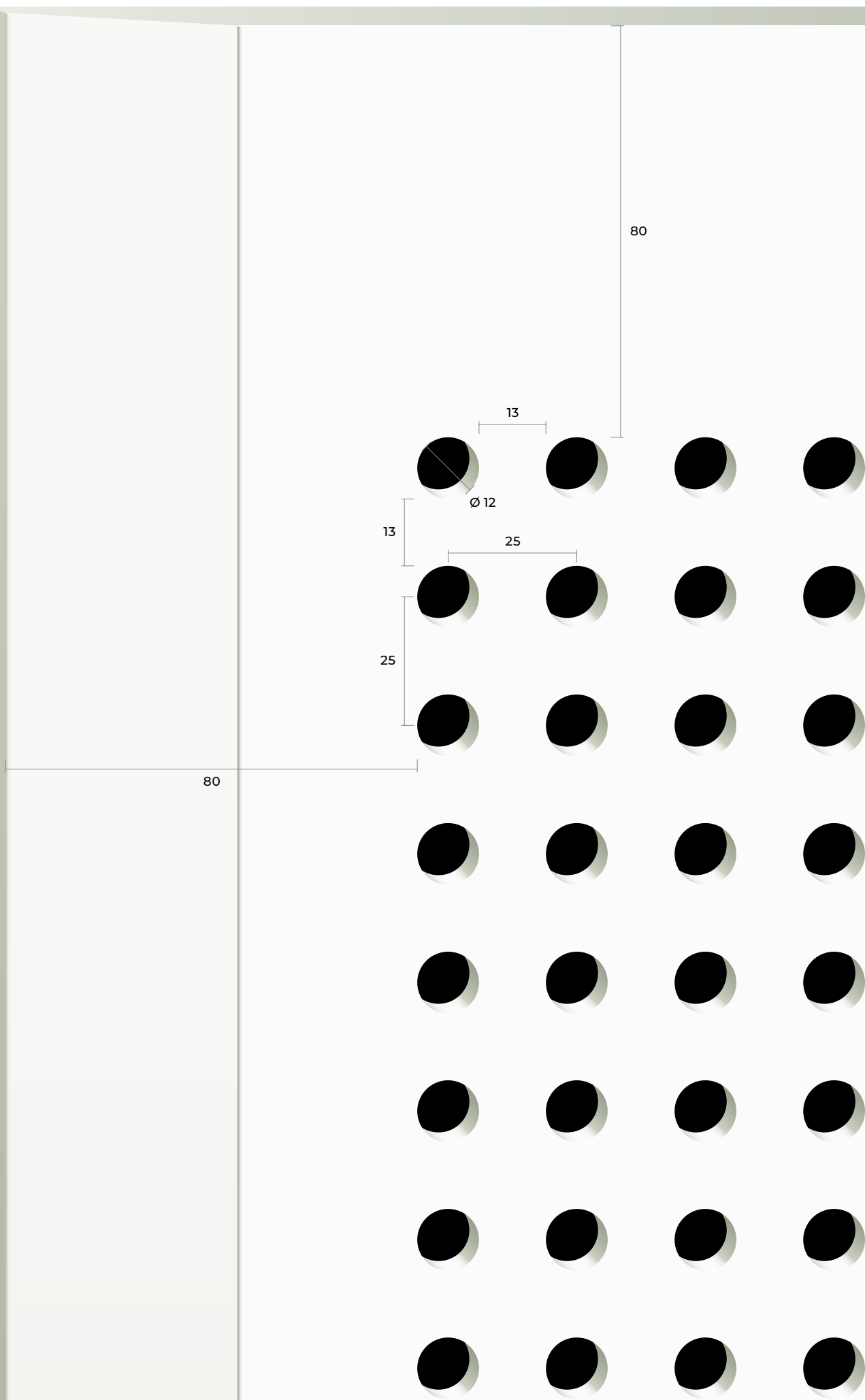

Image à l'échelle 1/1 - Les cotes sont exprimées en mm.



PLAFONDS ACOUSTIQUES NON DÉMONTABLES

PLAFONDS NON DÉMONTABLES PLADUR® FON+ R15/30

- Bords Amincis (BA)
- Perforation: R = Rond
- Sans ossatures apparentes
- Finition peinture
- Avec ou sans laine minérale

Existe aussi en Bords Droits (BD) cf. page [133](#).

BA BORD AMINCI

- Plaque: 1200x2400 mm
- Taux de perforation: 11,1% à 16,2%
- Réaction au feu: A2-s1, d0
- Profils: A1
- Épaisseur plaque: 13 mm

Coefficient d'absorption acoustique*:

► De: $\alpha_w = 0,50$ ► à: $\alpha_w = 0,75$

* Courbe d'absorption acoustique par bande de fréquences détaillée page [151](#).

Pour les tableaux des portées et consommations, se reporter pages [98](#) et [99](#) pour les plafonds avec suspente et pages [104](#) et [105](#) pour les plafonds sans suspente.

● Pladur® FON+ R15/30 N°1 BA

% perforation: 16,2

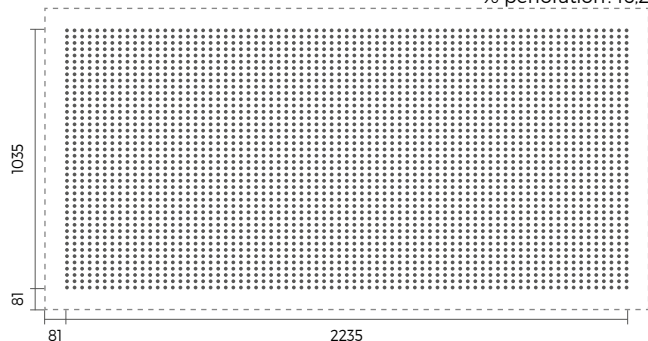

● Pladur® FON+ R15/30 N°2 BA

% perforation: 15,1

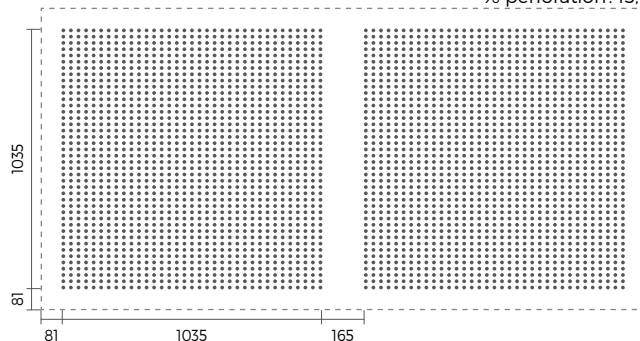

● Pladur® FON+ R15/30 N°4 BA

% perforation: 12,9

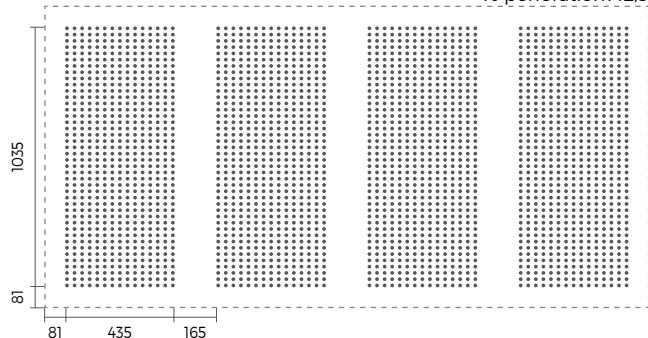

● Pladur® FON+ R15/30 N°8 BA

% perforation: 11,1

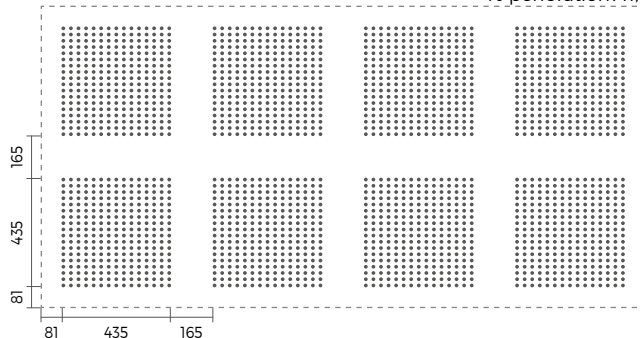

PLAFONDS ACOUSTIQUES NON DÉMONTABLES

PLAFONDS NON DÉMONTABLES PLADUR® FON+ L5x80

- Bords Amincis (BA)
- Perforation: L = Long
- Sans ossatures apparentes
- Finition peinture
- Avec ou sans laine minérale

BA BORD AMINCI

- Plaque: 1200x2400 mm
- Taux de perforation: 10,7% à 14,3%
- Réaction au feu: A2-s1, d0
- Profilés: A1
- Épaisseur plaque: 13 mm

Coefficient d'absorption acoustique*:

► De: $\alpha_w = 0,45$ ► à: $\alpha_w = 0,65$

* Courbe d'absorption acoustique par bande de fréquences détaillée pages 152 et 153.

Pour les tableaux des portées et consommations, se reporter pages 98 et 99 pour les plafonds avec suspente et pages 104 et 105 pour les plafonds sans suspente.

● Pladur® FON+ L5/80 N°1 BA

% perforation: 14,3

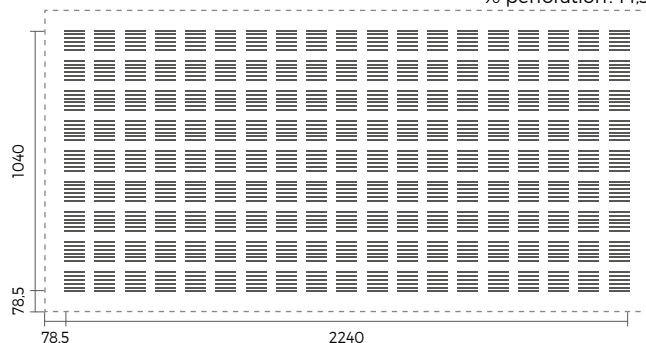

● Pladur® FON+ L5/80 N°2 BA

% perforation: 13,6

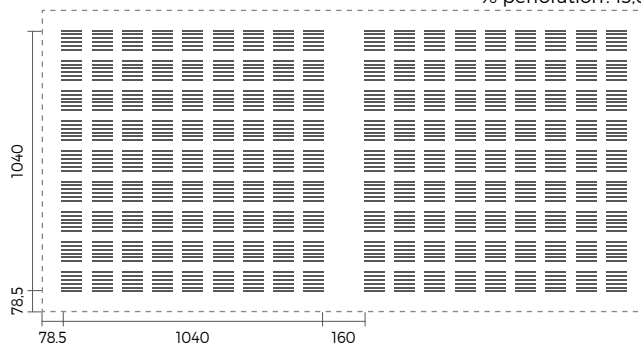

● Pladur® FON+ L5/80 N°4 BA

% perforation: 12,1

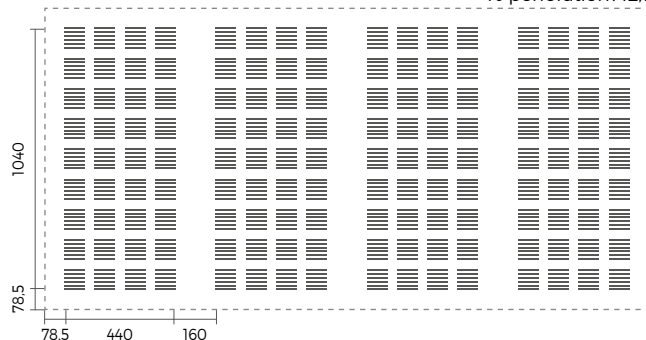

● Pladur® FON+ L5/80 N°8 BA

% perforation: 10,7

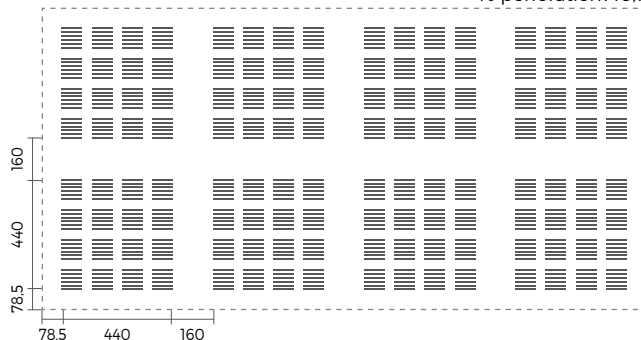
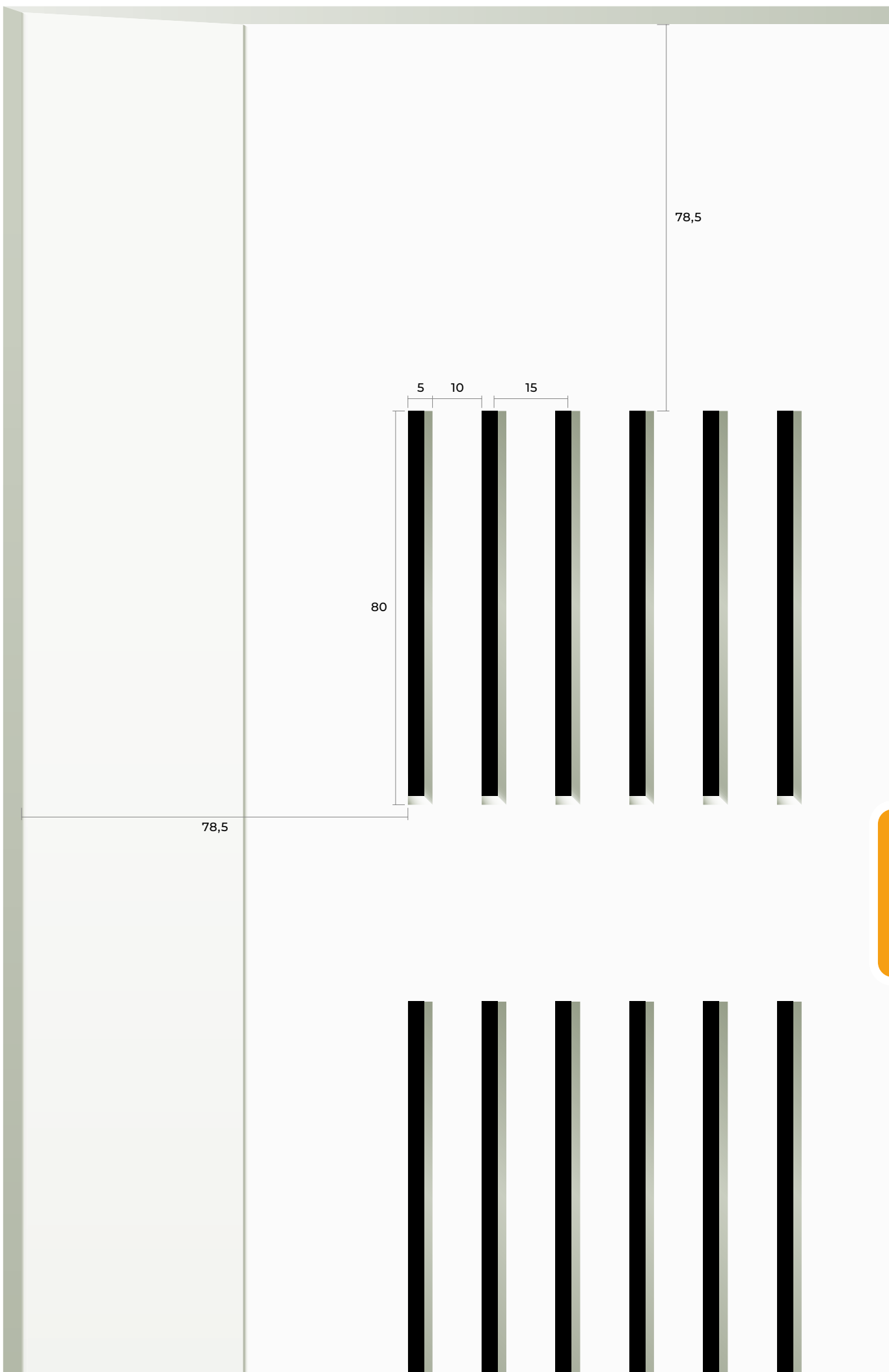

Image à l'échelle 1/1 - Les cotes sont exprimées en mm.



PLAFONDS ACOUSTIQUES NON DÉMONTABLES

PLAFONDS NON DÉMONTABLES PLADUR® FON+ C 8/18

- Bords en "V" (BV)
- Perforation: C = Carré
- Sans ossatures apparentes
- Finition peinture
- Avec ou sans laine minérale

- Pladur® FON+ C 8/18 BV

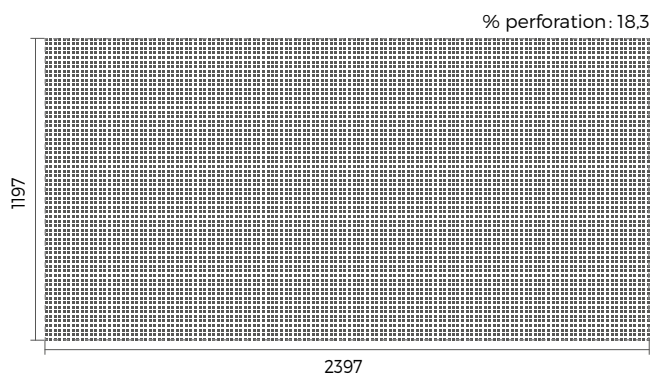

BV BORD EN "V"

- Plaque: 1200 x 2400 mm
- Taux de perforation: 18,3 %
- Réaction au feu: A2-s1, d0
- Profilés: A1
- Épaisseur plaque: 13 mm

Coefficient d'absorption acoustique*:

► De: $\alpha_w = 0,75$ ► à: $\alpha_w = 0,85$

* Courbe d'absorption acoustique par bande de fréquences détaillée page 146.

Pour les tableaux des portées et consommations, se reporter pages 98 et 99 pour les plafonds avec suspente et pages 104 et 105 pour les plafonds sans suspente.

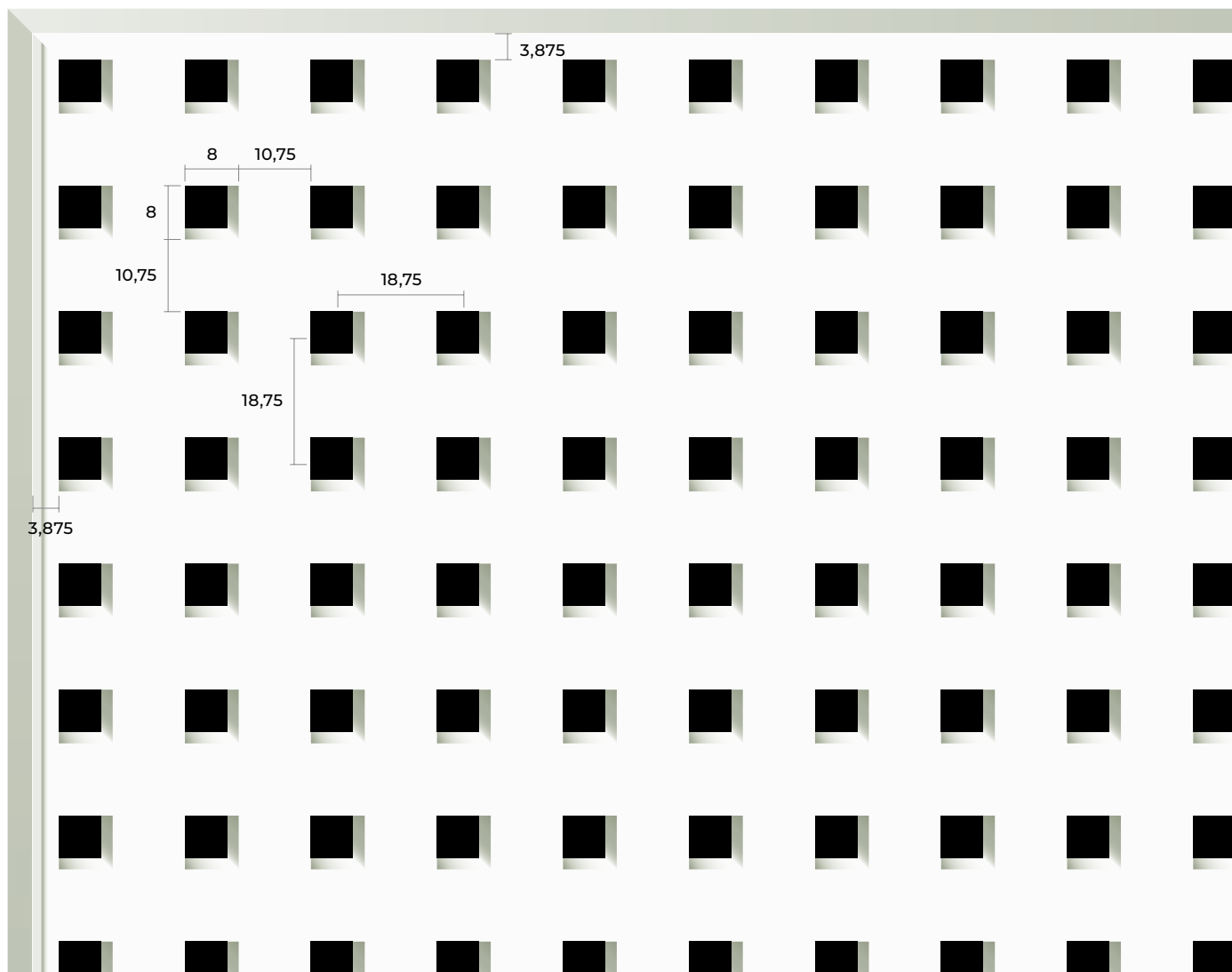

PLAFONDS NON DÉMONTABLES PLADUR® FON+ C12/25

- Bords en "V" (BV)
- Perforation: C = Carré
- Sans ossatures apparentes
- Finition peinture
- Avec ou sans laine minérale

- Pladur® FON+ C12/25 BV

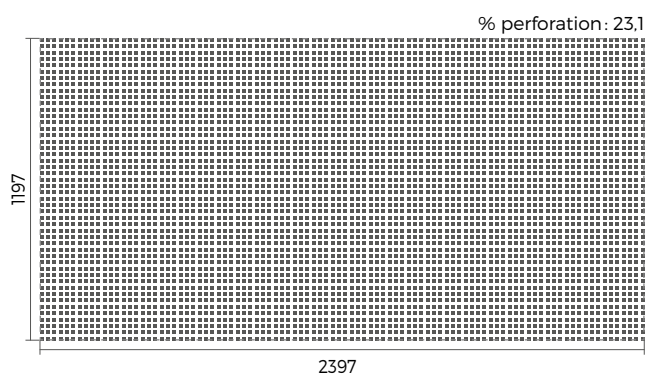

BV BORD EN "V"

- Plaque: 1200 x 2400 mm
- Taux de perforation: 23,1%
- Réaction au feu: A2-s1, d0
- Profilés: A1
- Épaisseur plaque: 13 mm

Coefficient d'absorption acoustique*:

► De: $\alpha_w = 0,75$ ► à: $\alpha_w = 0,90$

* Courbe d'absorption acoustique par bande de fréquences détaillée page 146.

Pour les tableaux des portées et consommations, se reporter pages 98 et 99 pour les plafonds avec suspente et pages 104 et 105 pour les plafonds sans suspente.

Image à l'échelle 1/1 - Les cotes sont exprimées en mm.

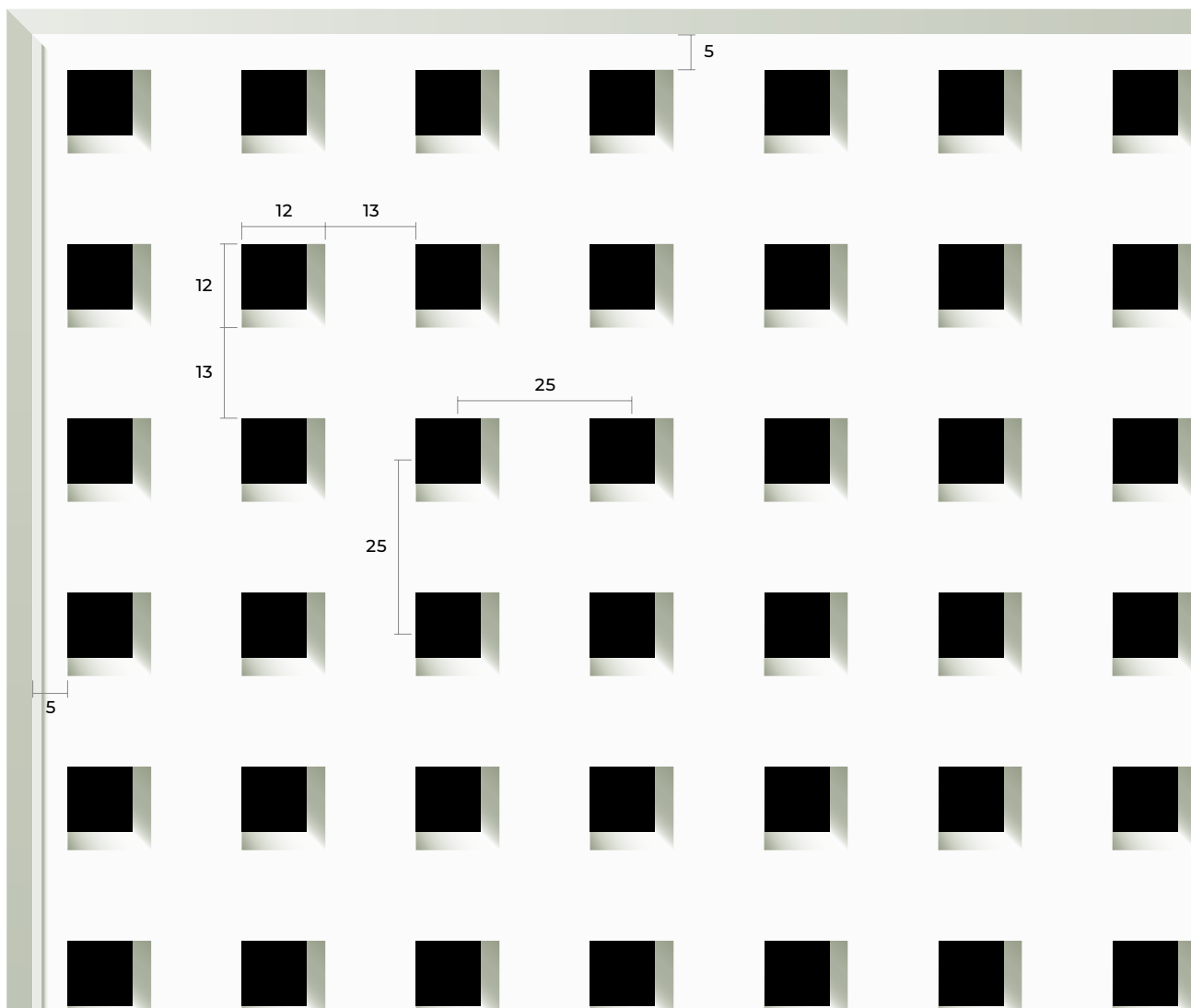

PLAFONDS ACOUSTIQUES NON DÉMONTABLES

PLAFONDS NON DÉMONTABLES PLADUR® FON+ R6/18

- Bords en "V" (BV)
- Perforation: R = Rond
- Sans ossatures apparentes
- Finition peinture
- Avec ou sans laine minérale

BV BORD EN "V"

- Plaque: 1200 x 2400 mm
- Taux de perforation: 8,1%
- Réaction au feu: A2-s1, d0
- Profilés: A1
- Épaisseur plaque: 13 mm

- Pladur® FON+ R6/18 BV

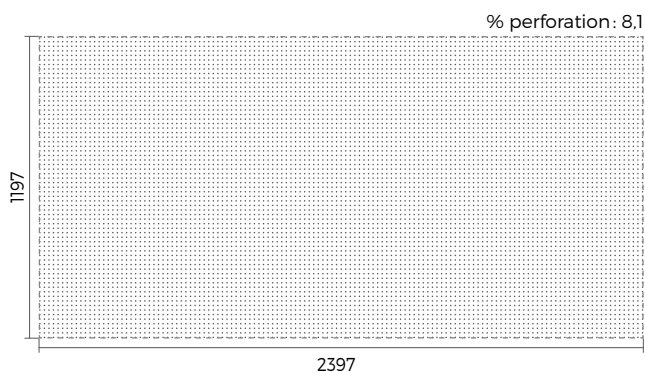

Coefficient d'absorption acoustique*:

► De: $\alpha_w = 0,50$ ► à: $\alpha_w = 0,55$

* Courbe d'absorption acoustique par bande de fréquences détaillée page 141.

Pour les tableaux des portées et consommations, se reporter pages 98 et 99 pour les plafonds avec suspente et pages 104 et 105 pour les plafonds sans suspente.

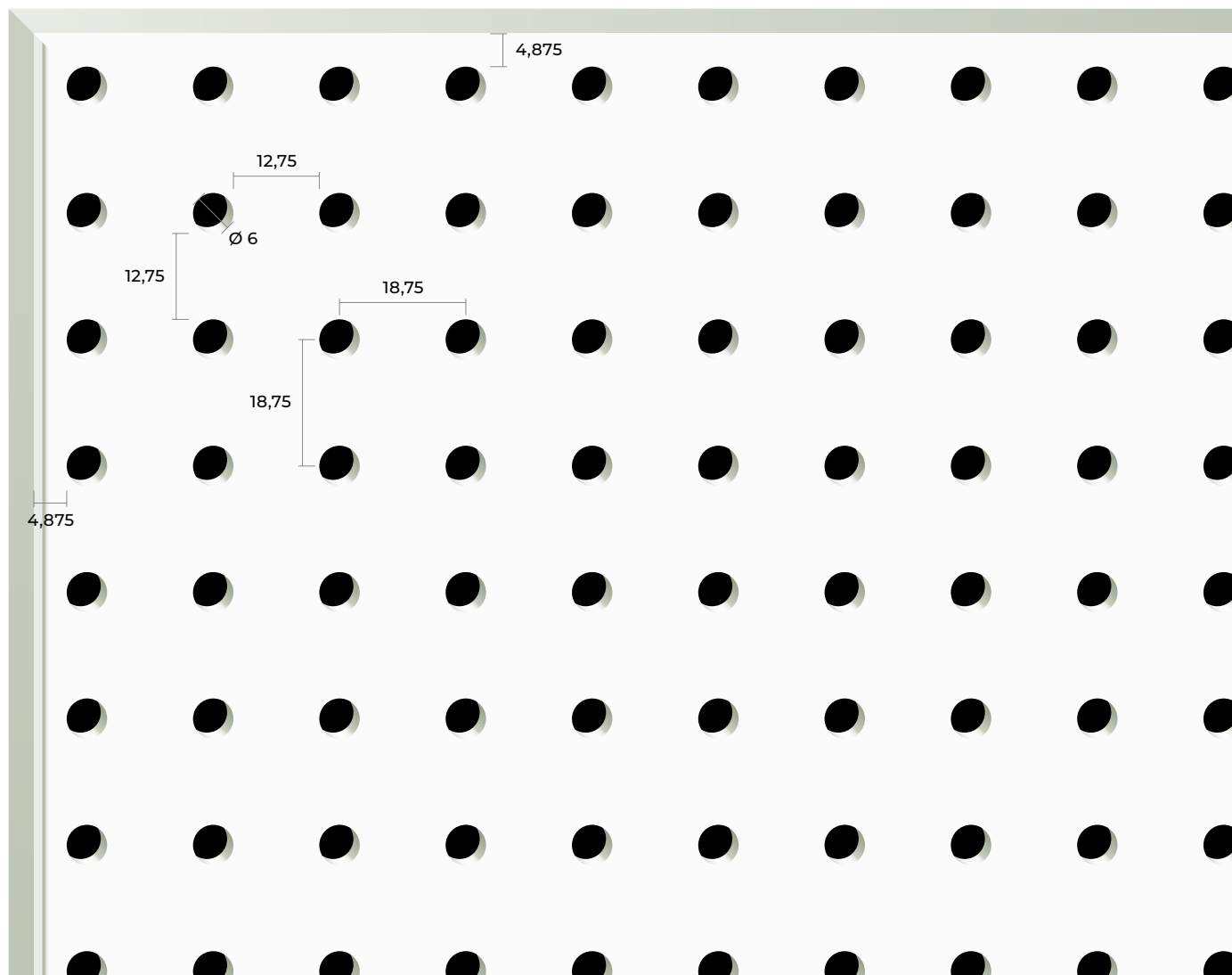

PLAFONDS NON DÉMONTABLES PLADUR® FON+ R8/18

- Bords en "V" (BV)
- Perforation: R = Rond
- Sans ossatures apparentes
- Finition peinture
- Avec ou sans laine minérale

- Pladur® FON+ R8/18 N°1 BV

% perforation: 14,3

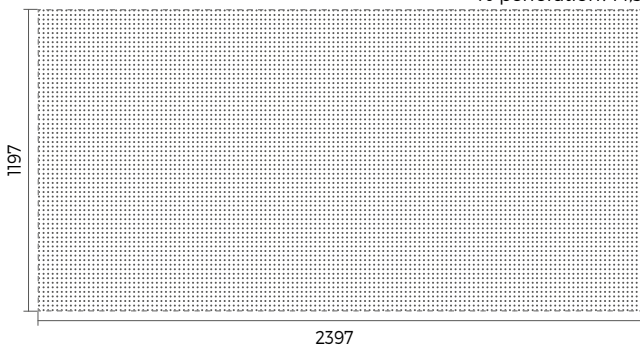

BV BORD EN "V"

- Plaque: 1200x2400 mm
- Taux de perforation: 14,3%
- Réaction au feu: A2-s1, d0
- Profilés: A1
- Épaisseur plaque: 13 mm

Coefficient d'absorption acoustique*:

► De: $\alpha_w = 0,70$ ► à: $\alpha_w = 0,75$

* Courbe d'absorption acoustique par bande de fréquences détaillée page 141.

Pour les tableaux des portées et consommations, se reporter pages 98 et 99 pour les plafonds avec suspente et pages 104 et 105 pour les plafonds sans suspente.

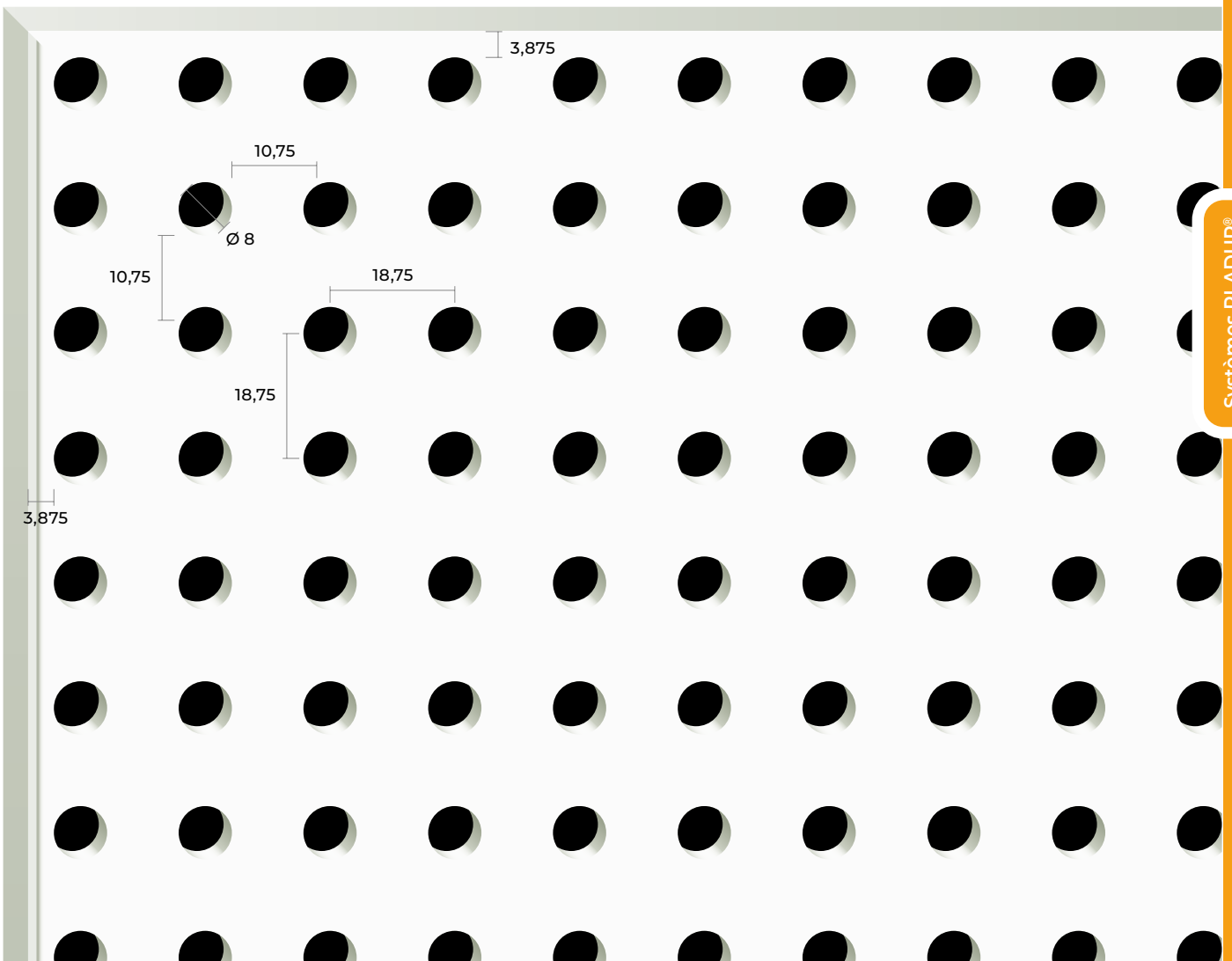

PLAFONDS ACOUSTIQUES NON DÉMONTABLES

PLAFONDS NON DÉMONTABLES PLADUR® FON+ R12/25

- Bords en "V" (BV)
- Perforation: R = Rond
- Sans ossatures apparentes
- Finition peinture
- Avec ou sans laine minérale

BV BORD EN "V"

- Plaque: 1200 x 2400 mm
- Taux de perforation: 18,2 %
- Réaction au feu: A2-s1, d0
- Profilés: A1
- Épaisseur plaque: 13 mm

● Pladur® FON+ R12/25 BV

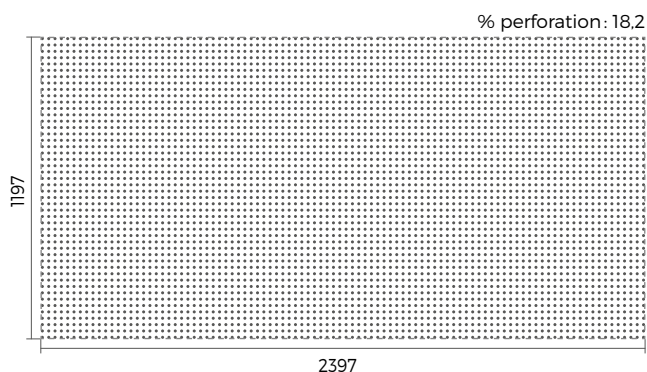

Coefficient d'absorption acoustique*:

► De: $\alpha_w = 0,70$ ► à: $\alpha_w = 0,85$

* Courbe d'absorption acoustique par bande de fréquences détaillée page 142.

Pour les tableaux des portées et consommations, se reporter pages 98 et 99 pour les plafonds avec suspente et pages 104 et 105 pour les plafonds sans suspente.

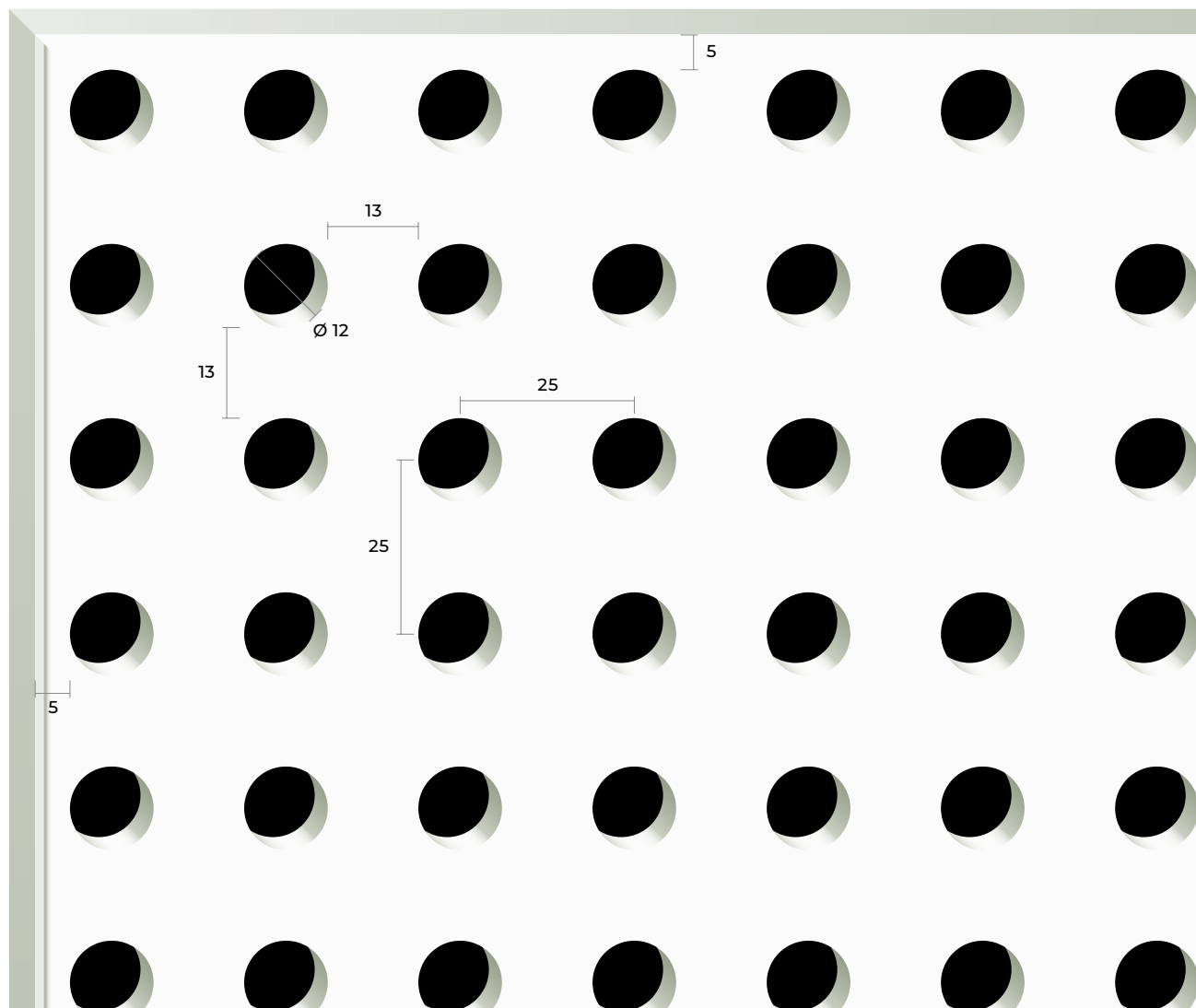

PLAFONDS NON DÉMONTABLES PLADUR® FON+ R15/30

- Bords en "V" (BV)
- Perforation: R = Rond
- Sans ossatures apparentes
- Finition peinture
- Avec ou sans laine minérale

- Pladur® FON+ R15/30 BV

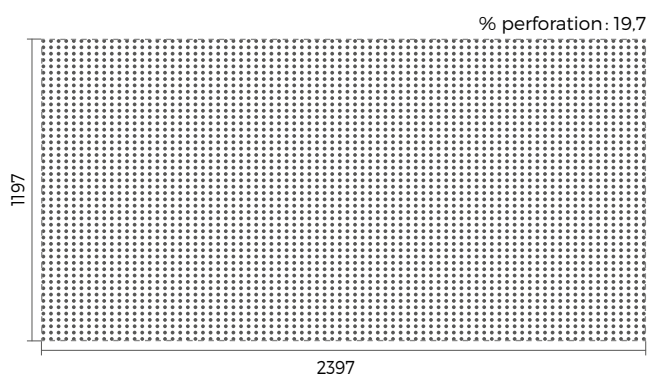

BV BORD EN "V"

- Plaque: 1200 x 2400 mm
- Taux de perforation: 19,7%
- Réaction au feu: A2-s1, d0
- Profilés: A1
- Épaisseur plaque: 13 mm

Coefficient d'absorption acoustique*:

► De: $\alpha_w = 0,70$ ► à: $\alpha_w = 0,85$

* Courbe d'absorption acoustique par bande de fréquences détaillée page 142.

Pour les tableaux des portées et consommations, se reporter pages 98 et 99 pour les plafonds avec suspente et pages 104 et 105 pour les plafonds sans suspente.

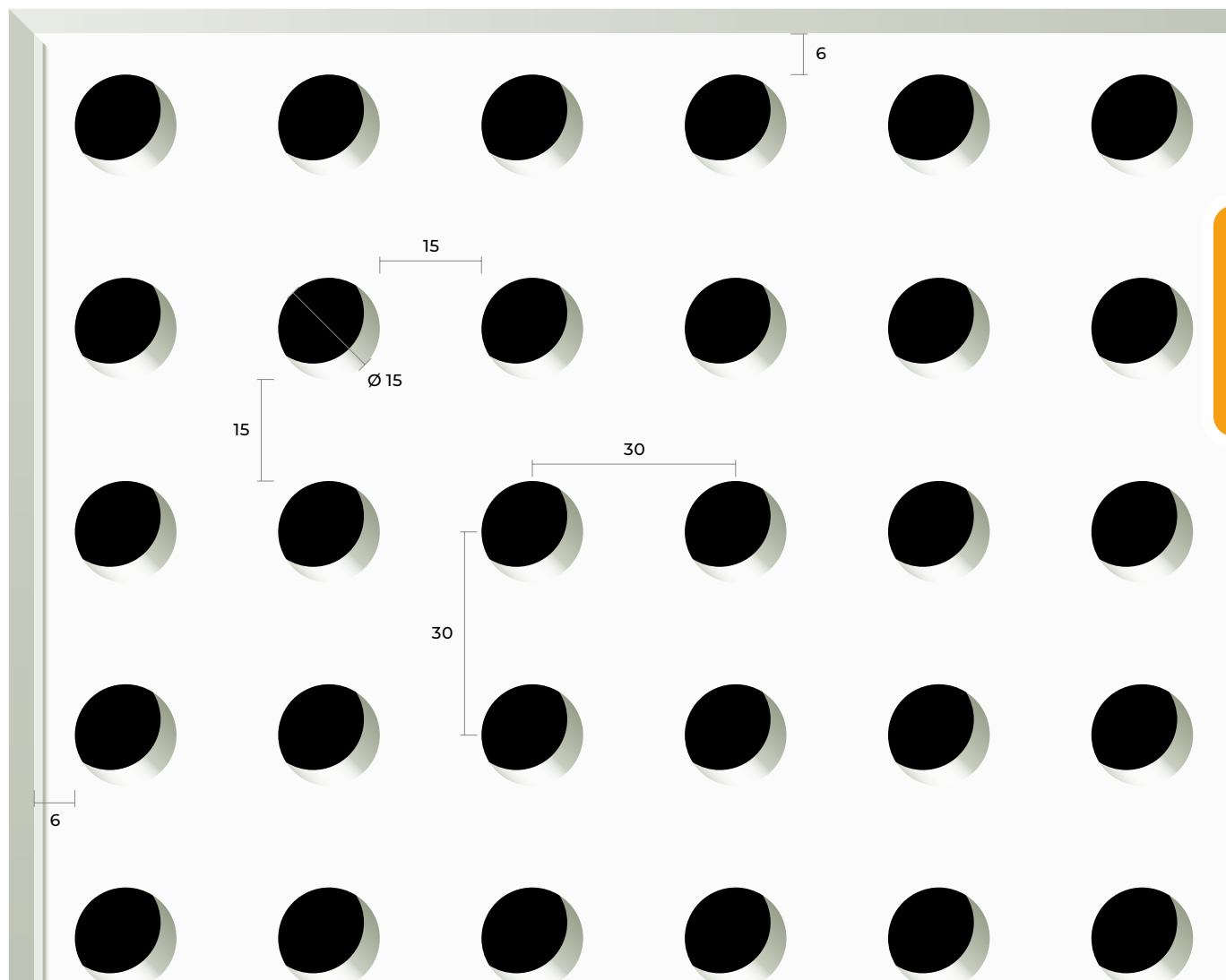

Image à l'échelle 1/1 - Les cotes sont exprimées en mm.

PLAFONDS ACOUSTIQUES NON DÉMONTABLES

PLAFONDS NON DÉMONTABLES PLADUR® FON+ R Altern. 8-12/50

- Bords en "V" (BV)
- Perforation : R Altern. = Rond Alterné
- Sans ossatures apparentes
- Finition peinture
- Avec ou sans laine minérale

- Pladur® FON+ R Altern. 8-12/50 BV

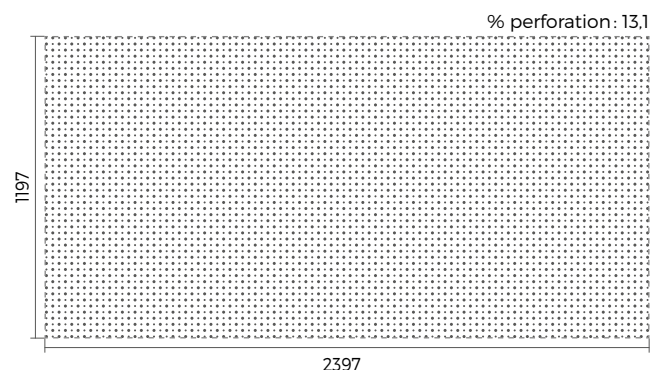

BV BORD EN "V"

- Plaque : 1200 x 2400 mm
- Taux de perforation : 13,1 %
- Réaction au feu : A2-s1, d0
- Profilés : A1
- Épaisseur plaque : 13 mm

Coefficient d'absorption acoustique* :

► De : $\alpha_w = 0,35$ ► à : $\alpha_w = 0,55$

* Courbe d'absorption acoustique par bande de fréquences détaillée page [143](#).

Pour les tableaux des portées et consommations, se reporter pages [98](#) et [99](#) pour les plafonds avec suspente et pages [104](#) et [105](#) pour les plafonds sans suspente.

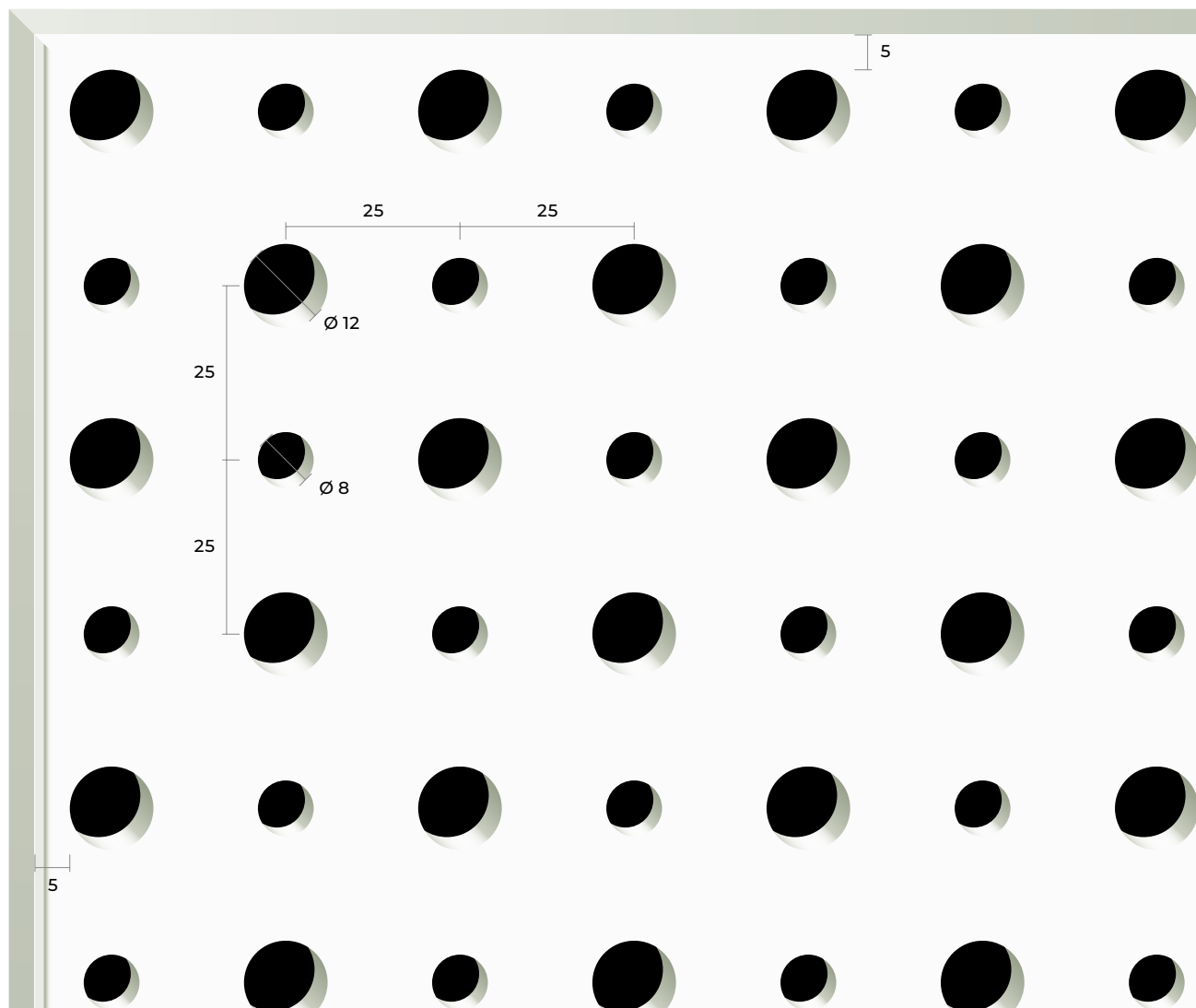

PLAFONDS NON DÉMONTABLES PLADUR® FON+ RAléat. 8-15-20

- Bords en "V" (BV)
- Perforation: RAléat. = Rond Aléatoire
- Sans ossatures apparentes
- Finition peinture
- Avec ou sans laine minérale

- Pladur® FON+ RAléat. 8-15-20

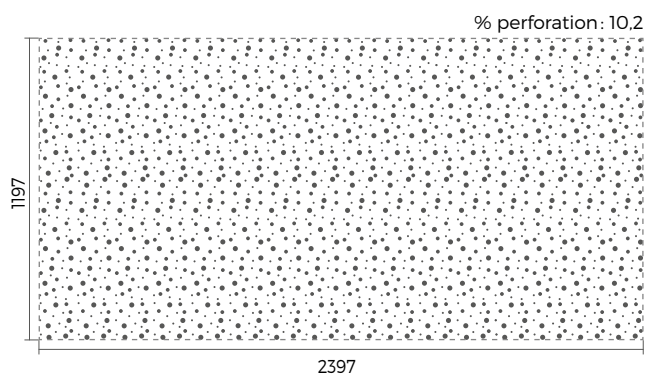

BV BORD EN "V"

- Plaque: 1200 x 2400 mm
- Taux de perforation: 10,2%
- Réaction au feu: A2-s1, d0
- Profilés: A1
- Épaisseur plaque: 13 mm

Coefficient d'absorption acoustique*:

► De: $\alpha_w = 0,50$ ► à: $\alpha_w = 0,60$

* Courbe d'absorption acoustique par bande de fréquences détaillée page 143.

Pour les tableaux des portées et consommations, se reporter pages 98 et 99 pour les plafonds avec suspente et pages 104 et 105 pour les plafonds sans suspente.

Image à l'échelle 1/1 - Les cotes sont exprimées en mm.

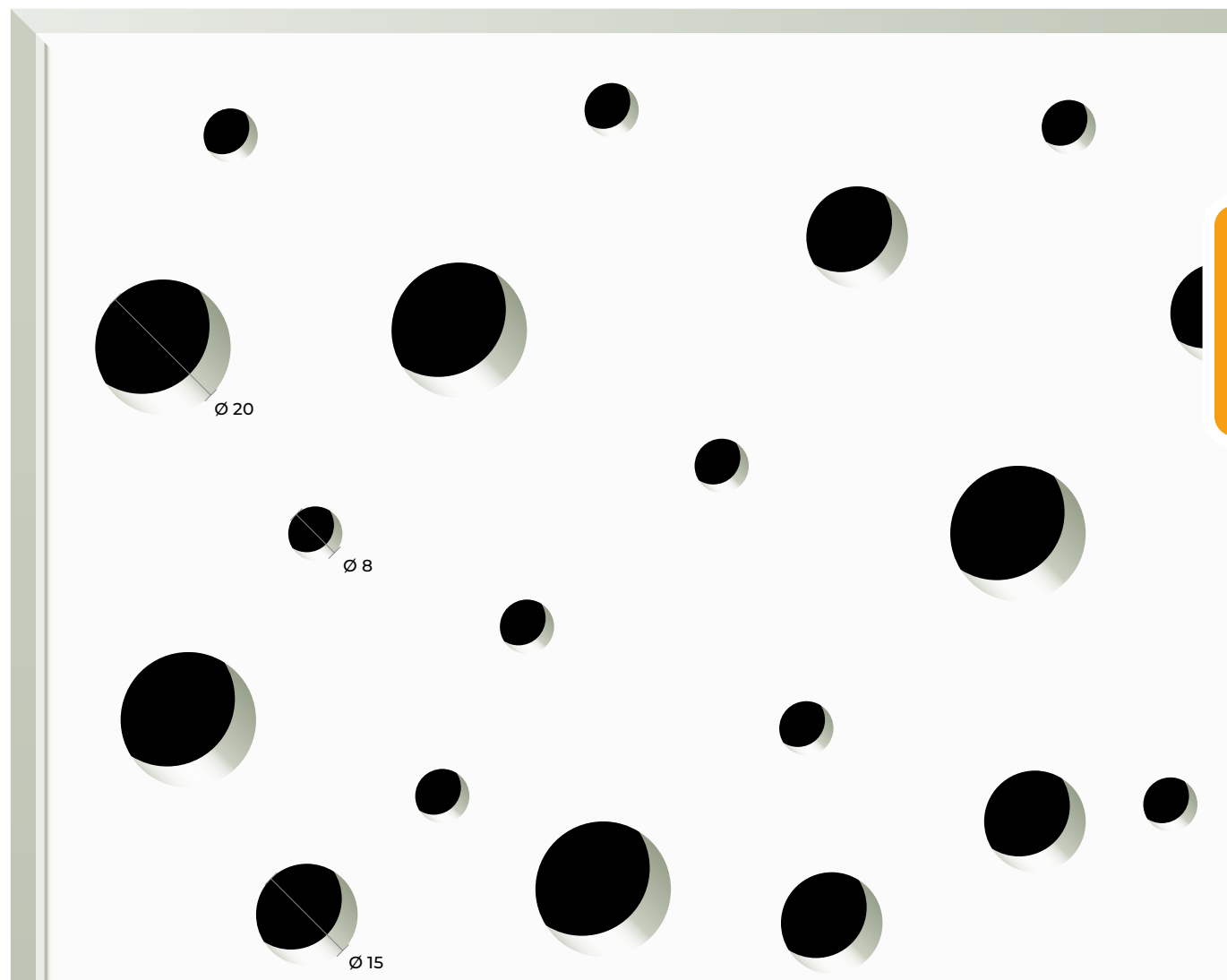

PLAFONDS ACOUSTIQUES NON DÉMONTABLES

PLAFONDS NON DÉMONTABLES PLADUR® FON+ RAléat. 12-20-35

- Bords en "V" (BV)
- Perforation : RAléat. = Rond Aléatoire
- Sans ossatures apparentes
- Finition peinture
- Avec ou sans laine minérale

- Pladur® FON+ RAléat. 12-20-35

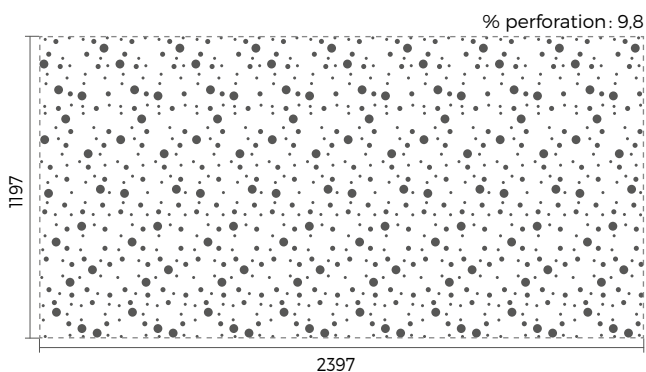

BV BORD EN "V"

- Plaque : 1200 x 2400 mm
- Taux de perforation : 9,8 %
- Réaction au feu : A2-s1, d0
- Profilés : A1
- Épaisseur plaque : 13 mm

Coefficient d'absorption acoustique* :

► De: $\alpha_w = 0,40$ ► à: $\alpha_w = 0,50$

* Courbe d'absorption acoustique par bande de fréquences détaillée page 143.

Pour les tableaux des portées et consommations, se reporter pages 98 et 99 pour les plafonds avec suspente et pages 104 et 105 pour les plafonds sans suspente.

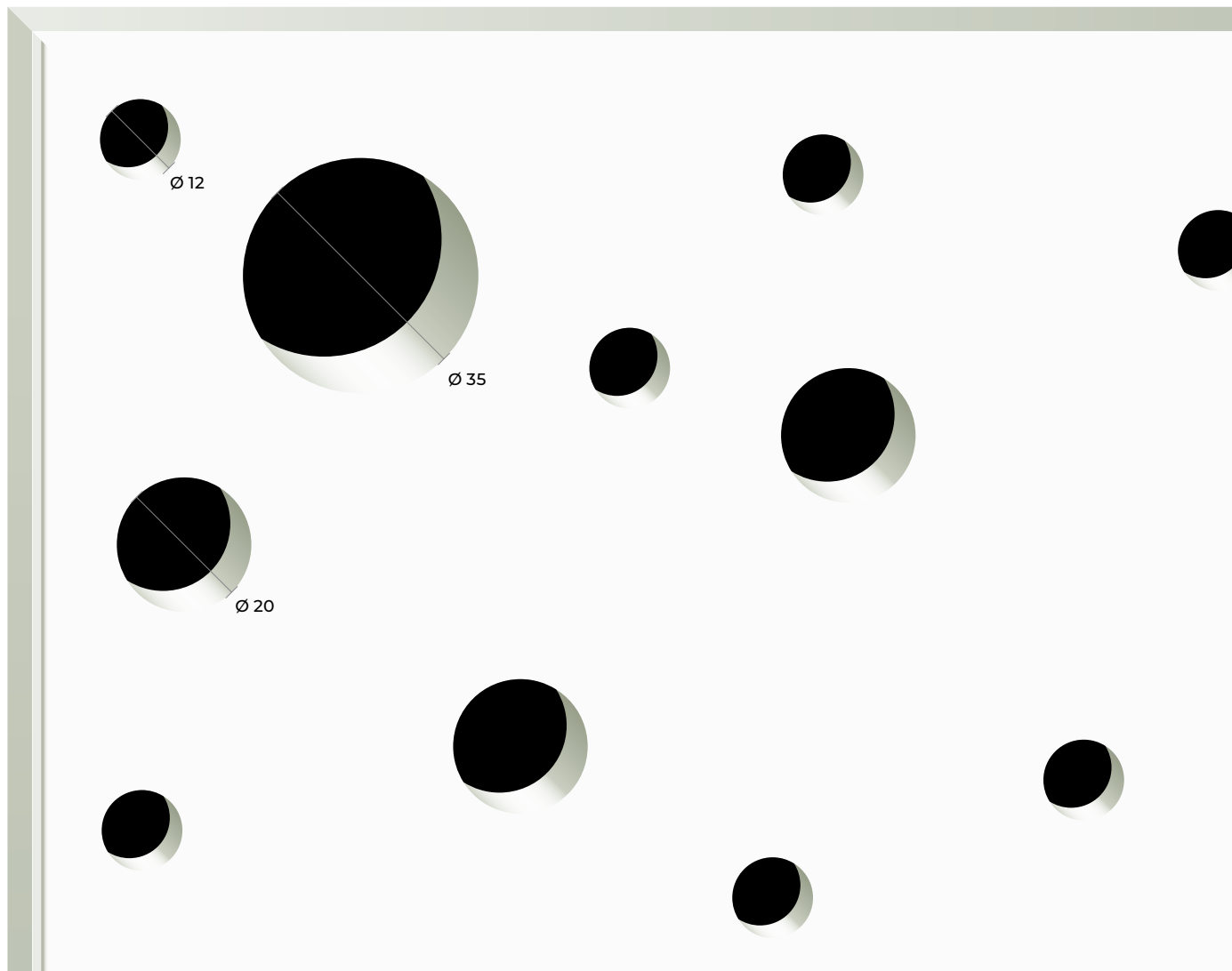

PLAFONDS NON DÉMONTABLES PLADUR® FON+ CRYSTAL 14

- Bords en "V" (BV)
- Perforation: **Nouveauté BV**
- Sans ossatures apparentes
- Finition peinture
- Avec ou sans laine minérale

- Pladur® FON+ CRYSTAL 14 BV

% perforation: 14

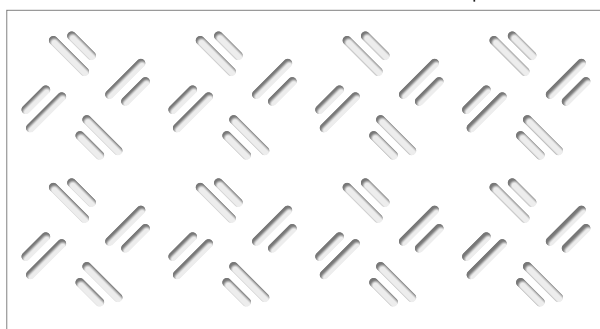

BV BORD EN "V"

- Plaque: 1200 x 2400 mm
- Taux de perforation: 14 %
- Réaction au feu: A2-s1, d0
- Profilés: A1
- Épaisseur plaque: 13 mm

Coefficient d'absorption acoustique*:

► De: $\alpha_w = 0,60L$ ► à: $\alpha_w = 0,60$

* Courbe d'absorption acoustique par bande de fréquences détaillée page [144](#).

Pour les tableaux des portées et consommations, se reporter pages [98](#) et [99](#) pour les plafonds avec suspente et pages [104](#) et [105](#) pour les plafonds sans suspente.

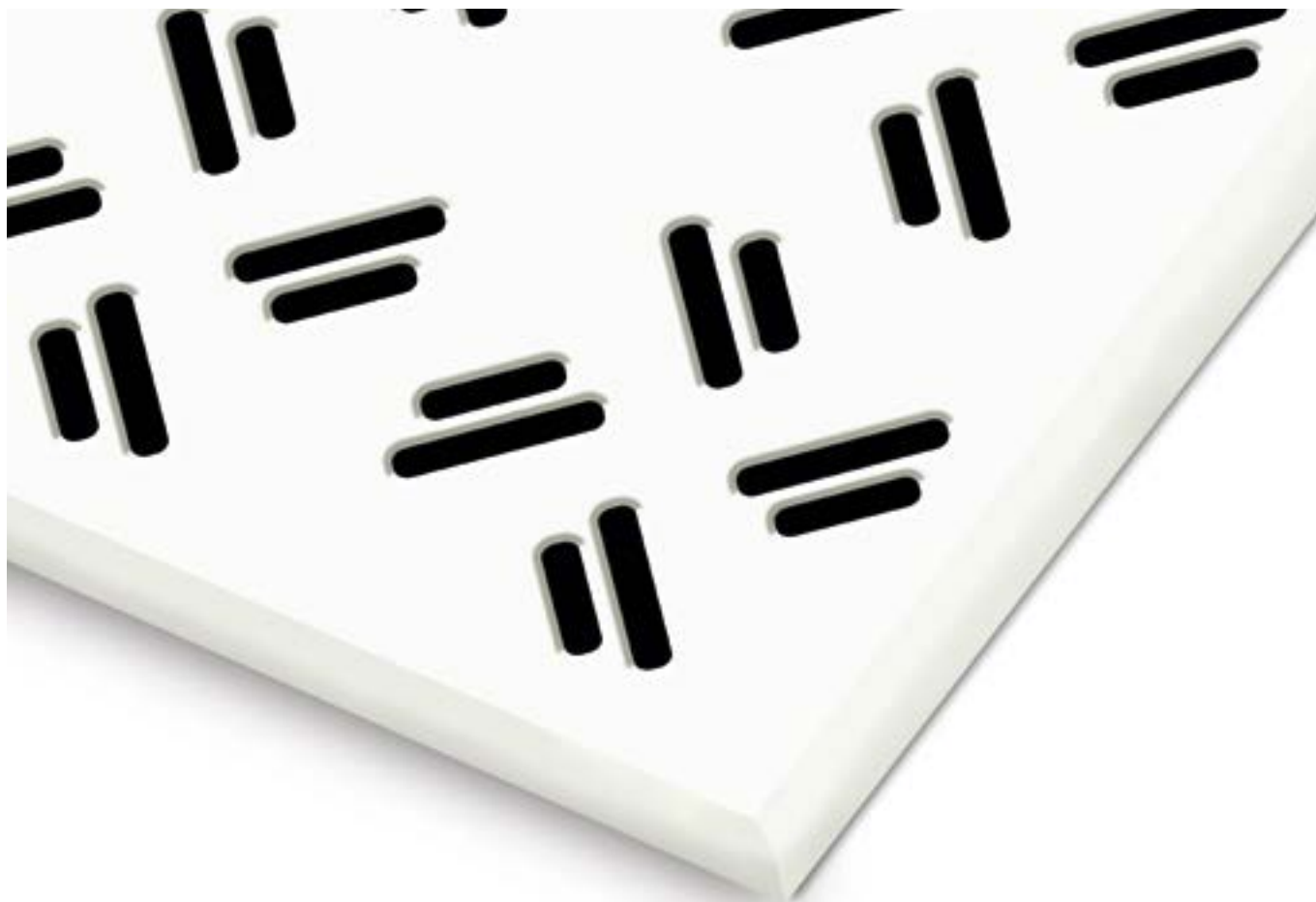

PLAFONDS ACOUSTIQUES NON DÉMONTABLES

PLAFONDS NON DÉMONTABLES PLADUR® FON+ TWEED 14

- Bords en "V" (BV)
- Perforation: **Nouveauté BV**
- Sans ossatures apparentes
- Finition peinture
- Avec ou sans laine minérale

- Pladur® FON+ TWEED 14 BV

% perforation: 14

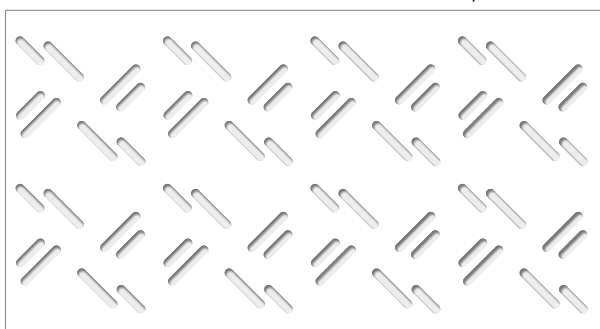

BV BORD EN "V"

- Plaque: 1200 x 2400 mm
- Taux de perforation: 14 %
- Réaction au feu: A2-s1, d0
- Profilés: A1
- Épaisseur plaque: 13 mm

Coefficient d'absorption acoustique*:

► De: $\alpha_w = 0,60$ ► à: $\alpha_w = 0,65$

* Courbe d'absorption acoustique par bande de fréquences détaillée page [144](#).

Pour les tableaux des portées et consommations, se reporter pages [98](#) et [99](#) pour les plafonds avec suspente et pages [104](#) et [105](#) pour les plafonds sans suspente.

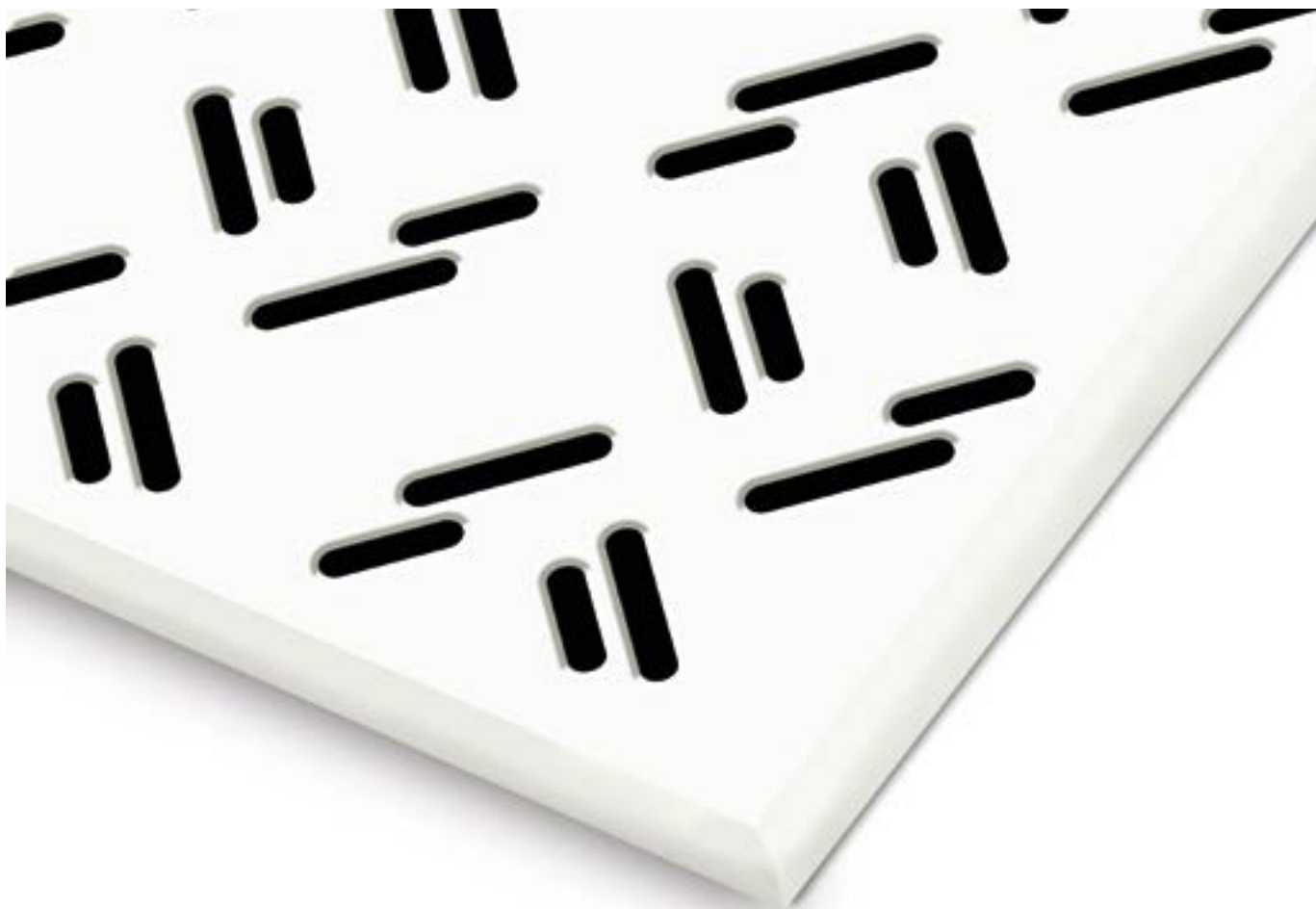

PLAFONDS NON DÉMONTABLES PLADUR® FON+ VERDE 11

- Bords en "V" (BV)
- Perforation: **Nouveauté BV**
- Sans ossatures apparentes
- Finition peinture
- Avec ou sans laine minérale

- Pladur® FON+ VERDE 11 BV

% perforation: 11,4

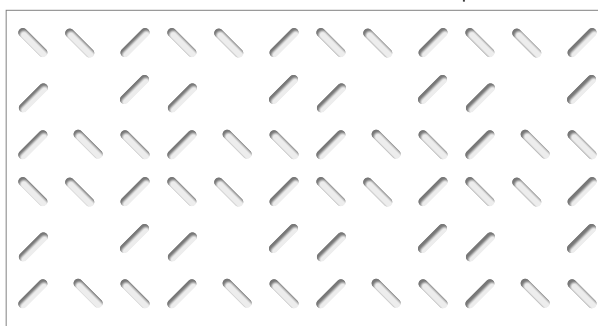

BV BORD EN "V"

- Plaque: 1200 x 2400 mm
- Taux de perforation: 11,4 %
- Réaction au feu: A2-s1, d0
- Profilés: A1
- Épaisseur plaque: 13 mm

Coefficient d'absorption acoustique*:

► De: $\alpha_w = 0,55$ ► à: $\alpha_w = 0,55$

* Courbe d'absorption acoustique par bande de fréquences détaillée page [144](#).

Pour les tableaux des portées et consommations, se reporter pages [98](#) et [99](#) pour les plafonds avec suspente et pages [104](#) et [105](#) pour les plafonds sans suspente.

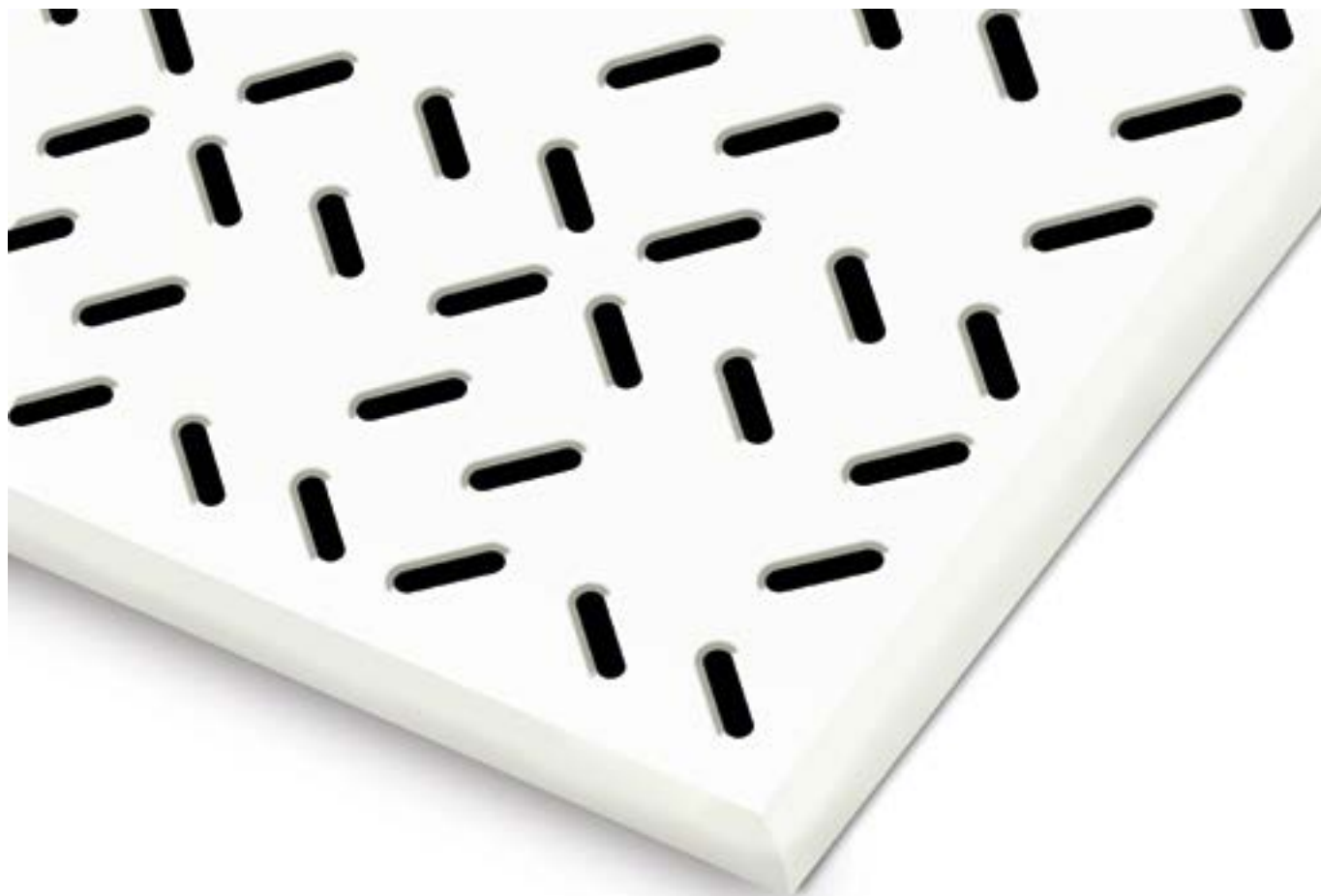

LES PERFORMANCES ACOUSTIQUES DES PLAFONDS NON DÉMONTABLES PLADUR® FON⁺



PLAFONDS NON DÉMONTABLES

PLADUR® FON+ R6/18 – R8/18

13x1200x2400 BV

Système de plafond Pladur® FON+ R6/18 ou R8/18 13x1200x2400 BV délimitant un plénum, avec ou sans laine minérale de 60 mm ou 45 mm. Taux de perforation: de 8,1 à 14,3%. Réaction au feu: A2-s1, d0. Le plafond est constitué d'une épaisseur de plaques de plâtre Pladur® FON+ vissées sur une ossature constituée de fourrures Pladur® T-45 disposées à entraxe 40 à 60 cm et clipsées aux suspentes Pladur®, disposées elles-mêmes à entraxe 1200 mm.

► Pladur® FON+ R8/18

% perforation: 14,3

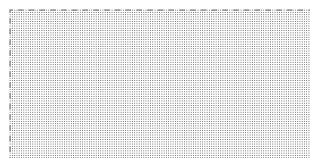

| Rapport | ACI4-26050500/15 | | ACI4-26050500/11 | |
|---------|------------------|------------|------------------|------------|
| | 1/3 octave | Octave | 1/3 octave | Octave |
| Hz | α_s | α_p | α_s | α_p |
| 100 | 0,33 | | 0,40 | |
| 125 | 0,44 | 0,43 | 0,54 | 0,57 |
| 160 | 0,51 | | 0,76 | |
| 200 | 0,65 | | 0,80 | |
| 250 | 0,71 | 0,70 | 0,79 | 0,80 |
| 315 | 0,74 | | 0,80 | |
| 400 | 0,81 | | 0,82 | |
| 500 | 0,81 | 0,80 | 0,84 | 0,82 |
| 630 | 0,78 | | 0,80 | |
| 800 | 0,74 | | 0,71 | |
| 1000 | 0,69 | 0,70 | 0,72 | 0,73 |
| 1250 | 0,67 | | 0,75 | |
| 1600 | 0,65 | | 0,72 | |
| 2000 | 0,63 | 0,63 | 0,68 | 0,68 |
| 2500 | 0,60 | | 0,65 | |
| 3150 | 0,59 | | 0,63 | |
| 4000 | 0,57 | 0,59 | 0,64 | 0,65 |
| 5000 | 0,61 | | 0,68 | |

- Plénum de 200 mm
- FON+ R8/18

- Plénum de 200 mm
- Laine minérale de 60 mm
- FON+ R8/18

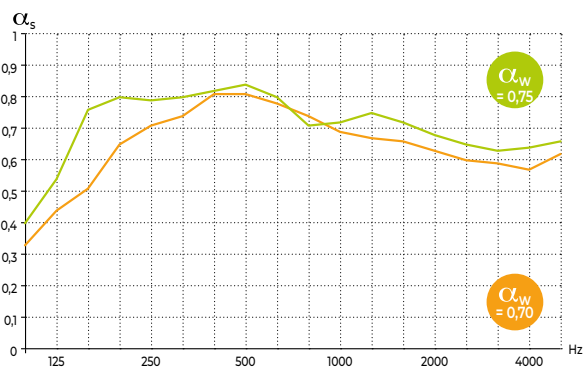

► Pladur® FON+ R8/18

% perforation: 14,3

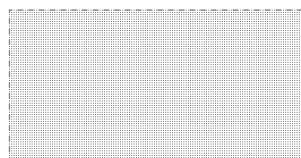

| Rapport | ACI4-26053711/55 | | ACI4-26053711/56 | |
|---------|------------------|------------|------------------|------------|
| | 1/3 octave | Octave | 1/3 octave | Octave |
| Hz | α_s | α_p | α_s | α_p |
| 100 | 0,16 | | 0,24 | |
| 125 | 0,19 | 0,20 | 0,37 | 0,36 |
| 160 | 0,24 | | 0,48 | |
| 200 | 0,38 | | 0,64 | |
| 250 | 0,43 | 0,45 | 0,69 | 0,70 |
| 315 | 0,53 | | 0,77 | |
| 400 | 0,63 | | 0,84 | |
| 500 | 0,73 | 0,70 | 0,85 | 0,85 |
| 630 | 0,73 | | 0,87 | |
| 800 | 0,78 | | 0,85 | |
| 1000 | 0,82 | 0,80 | 0,81 | 0,82 |
| 1250 | 0,79 | | 0,79 | |
| 1600 | 0,78 | | 0,71 | |
| 2000 | 0,69 | 0,69 | 0,67 | 0,66 |
| 2500 | 0,60 | | 0,60 | |
| 3150 | 0,54 | | 0,60 | |
| 4000 | 0,58 | 0,58 | 0,63 | 0,64 |
| 5000 | 0,62 | | 0,68 | |

- Plénum de 60 mm
- FON+ R8/18

- Plénum de 60 mm
- Laine minérale de 45 mm
- FON+ R8/18

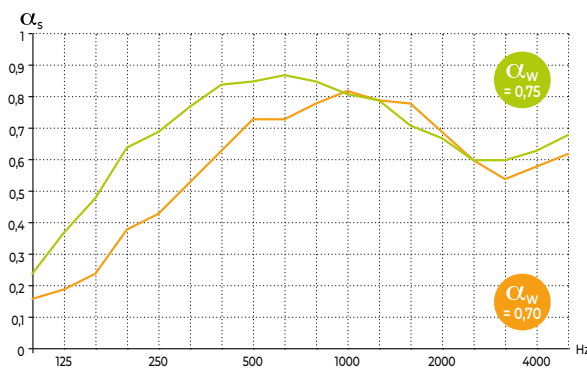

► Pladur® FON+ R6/18

% perforation: 8,1

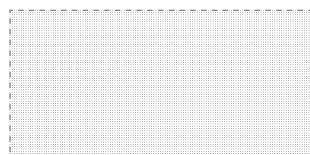

| Rapport | ACI4-26050500/17 | | ACI4-26050500/12 | |
|---------|------------------|------------|------------------|------------|
| | 1/3 octave | Octave | 1/3 octave | Octave |
| Hz | α_s | α_p | α_s | α_p |
| 100 | 0,30 | | 0,38 | |
| 125 | 0,44 | 0,42 | 0,49 | 0,47 |
| 160 | 0,53 | | 0,55 | |
| 200 | 0,62 | | 0,60 | |
| 250 | 0,63 | 0,63 | 0,66 | 0,63 |
| 315 | 0,65 | | 0,62 | |
| 400 | 0,63 | | 0,69 | |
| 500 | 0,68 | 0,64 | 0,67 | 0,66 |
| 630 | 0,62 | | 0,63 | |
| 800 | 0,60 | | 0,59 | |
| 1000 | 0,53 | 0,55 | 0,58 | 0,58 |
| 1250 | 0,53 | | 0,57 | |
| 1600 | 0,49 | | 0,53 | |
| 2000 | 0,46 | 0,46 | 0,49 | 0,49 |
| 2500 | 0,42 | | 0,45 | |
| 3150 | 0,39 | | 0,43 | |
| 4000 | 0,39 | 0,40 | 0,39 | 0,42 |
| 5000 | 0,41 | | 0,44 | |

- Plénum de 200 mm
- FON+ R6/18

- Plénum de 200 mm
- Laine minérale de 60 mm
- FON+ R6/18



LES PERFORMANCES ACOUSTIQUES DES PLAFONDS

PLAFONDS NON DÉMONTABLES PLADUR® FON+ R12/25 – R15/30

13x1200x2400 BV

Système de plafond Pladur® FON+ R12/25 ou R15/30 13x1200x2400 BV délimitant un plénum, avec ou sans laine minérale de 60 mm.

Taux de perforation: de 18,2 à 19,7%. Réaction au feu: A2-s1, d0.

Le plafond est constitué d'une épaisseur de plaques de plâtre Pladur® FON+ vissées sur une ossature constituée de fourrures PLADUR® T-45 disposées à entraxe 40 à 60 cm et clipsées aux suspentes PLADUR®, disposées elles-mêmes à entraxe 1200 mm.

► Pladur® FON+ R12/25

% perforation: 18,2

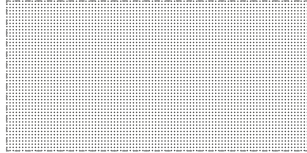

| Rapport | AC14-26050500/18 | | AC14-26053711/2 | |
|---------|------------------|------------|-----------------|------------|
| Hz | 1/3 octave | Octave | 1/3 octave | Octave |
| | α_s | α_p | α_s | α_p |
| 100 | 0,33 | | 0,38 | |
| 125 | 0,47 | 0,45 | 0,63 | 0,58 |
| 160 | 0,55 | | 0,73 | |
| 200 | 0,68 | | 0,81 | |
| 250 | 0,78 | 0,74 | 0,83 | 0,82 |
| 315 | 0,76 | | 0,83 | |
| 400 | 0,91 | | 0,87 | |
| 500 | 0,88 | 0,88 | 0,85 | 0,84 |
| 630 | 0,84 | | 0,80 | |
| 800 | 0,76 | | 0,80 | |
| 1000 | 0,68 | 0,72 | 0,81 | 0,82 |
| 1250 | 0,71 | | 0,85 | |
| 1600 | 0,73 | | 0,80 | |
| 2000 | 0,70 | 0,69 | 0,78 | 0,79 |
| 2500 | 0,63 | | 0,79 | |
| 3150 | 0,52 | | 0,72 | |
| 4000 | 0,54 | 0,57 | 0,71 | 0,74 |
| 5000 | 0,64 | | 0,78 | |

- Plénum de 200 mm
- FON+ R12/25

- Plénum de 200 mm
- Laine minérale de 60 mm
- FON+ R12/25

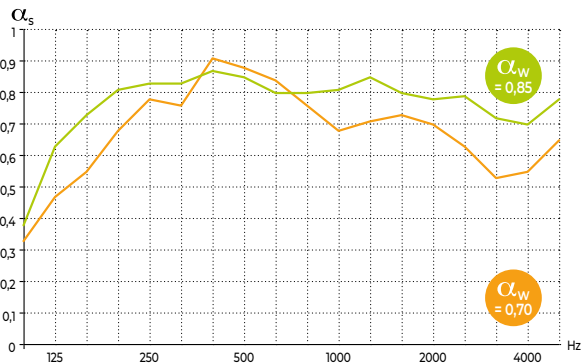

► Pladur® FON+ R15/30

% perforation: 19,7

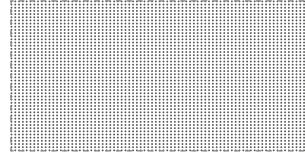

| Rapport | AC14-26053711/52 | | AC14-26053711/49 | |
|---------|------------------|------------|------------------|------------|
| Hz | 1/3 octave | Octave | 1/3 octave | Octave |
| | α_s | α_p | α_s | α_p |
| 100 | 0,30 | | 0,39 | |
| 125 | 0,46 | 0,43 | 0,66 | 0,60 |
| 160 | 0,53 | | 0,74 | |
| 200 | 0,72 | | 0,84 | |
| 250 | 0,77 | 0,78 | 0,90 | 0,88 |
| 315 | 0,85 | | 0,91 | |
| 400 | 0,81 | | 0,93 | |
| 500 | 0,89 | 0,86 | 0,90 | 0,89 |
| 630 | 0,89 | | 0,84 | |
| 800 | 0,82 | | 0,83 | |
| 1000 | 0,68 | 0,75 | 0,81 | 0,83 |
| 1250 | 0,74 | | 0,85 | |
| 1600 | 0,74 | | 0,85 | |
| 2000 | 0,57 | 0,62 | 0,75 | 0,75 |
| 2500 | 0,56 | | 0,66 | |
| 3150 | 0,59 | | 0,69 | |
| 4000 | 0,62 | 0,64 | 0,71 | 0,73 |
| 5000 | 0,70 | | 0,80 | |

- Plénum de 200 mm
- FON+ R15/30

- Plénum de 200 mm
- Laine minérale de 60 mm
- FON+ R15/30

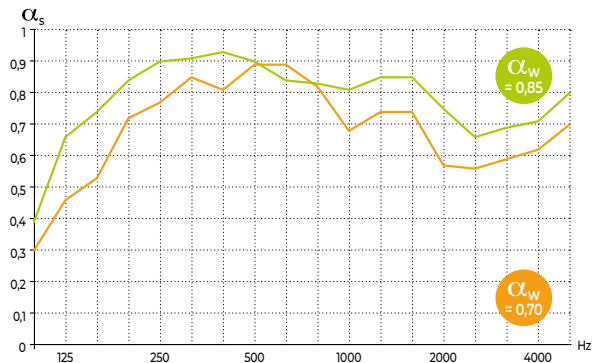

NON DÉMONTABLES Pladur® FON+

PLAFONDS NON DÉMONTABLES Pladur® FON+

RAAltern. 8-12/50 – RAléat. 8-15-20 – RAléat. Plus 12-20-35 13x1200x2400 BV

Système de plafond Pladur® FON+ RAAltern. 8-12/50 ou RAléat. 8-15-20 ou Plus 12-20-35 13x1200x2400 BV délimitant un plénum, avec ou sans laine minérale de 60 mm. Taux de perforation: de 9,8 à 13,1%. Réaction au feu: A2-s1, d0.

Le plafond est constitué d'une épaisseur de plaques de plâtre Pladur® FON+ vissées sur une ossature constituée de fourrures PLADUR® T-45 disposées à entraxe 40 à 60 cm et clipsées aux suspentes PLADUR®, disposées elles-mêmes à entraxe 1200 mm.

► Pladur® FON+ RAAltern. 8-12/50 % perforation: 13,1

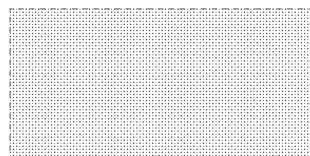

| Rapport | AC14-26053711/2 | | AC14-26053711/22 | |
|---------|-----------------------|-------------------|-----------------------|-------------------|
| Hz | 1/3 octave α_s | Octave α_p | 1/3 octave α_s | Octave α_p |
| 100 | 0,14 | | 0,33 | |
| 125 | 0,24 | 0,24 | 0,55 | 0,57 |
| 160 | 0,35 | | 0,84 | |
| 200 | 0,52 | | 0,89 | |
| 250 | 0,70 | 0,64 | 1,07 | 1,02 |
| 315 | 0,71 | | 1,10 | |
| 400 | 0,70 | | 0,98 | |
| 500 | 0,59 | 0,59 | 0,91 | 0,90 |
| 630 | 0,48 | | 0,80 | |
| 800 | 0,38 | | 0,72 | |
| 1000 | 0,34 | 0,37 | 0,74 | 0,72 |
| 1250 | 0,40 | | 0,69 | |
| 1600 | 0,34 | | 0,57 | |
| 2000 | 0,32 | 0,32 | 0,52 | 0,51 |
| 2500 | 0,29 | | 0,43 | |
| 3150 | 0,28 | | 0,42 | |
| 4000 | 0,33 | 0,33 | 0,42 | 0,43 |
| 5000 | 0,37 | | 0,45 | |

- Plénum de 200 mm
- FON+ RAAltern. 8-12/50

- Plénum de 200 mm
- Laine minérale de 60 mm
- FON+ RAAltern. 8-12/50

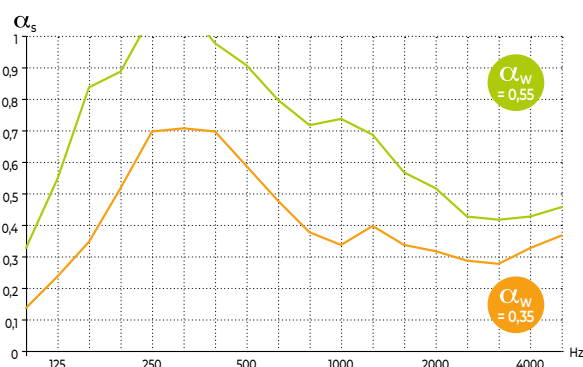

► Pladur® FON+ RAléat. 8-15-20 % perforation: 10,2

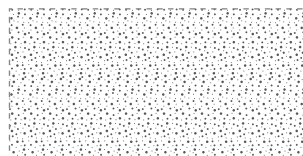

| Rapport | AC14-26050500/20 | | AC14-26053711/3 | |
|---------|-----------------------|-------------------|-----------------------|-------------------|
| Hz | 1/3 octave α_s | Octave α_p | 1/3 octave α_s | Octave α_p |
| 100 | 0,32 | | 0,33 | |
| 125 | 0,45 | 0,45 | 0,57 | 0,50 |
| 160 | 0,58 | | 0,59 | |
| 200 | 0,63 | | 0,65 | |
| 250 | 0,65 | 0,64 | 0,64 | 0,65 |
| 315 | 0,65 | | 0,66 | |
| 400 | 0,68 | | 0,67 | |
| 500 | 0,74 | 0,71 | 0,67 | 0,66 |
| 630 | 0,72 | | 0,64 | |
| 800 | 0,67 | | 0,63 | |
| 1000 | 0,59 | 0,60 | 0,64 | 0,63 |
| 1250 | 0,54 | | 0,62 | |
| 1600 | 0,49 | | 0,54 | |
| 2000 | 0,42 | 0,43 | 0,51 | 0,50 |
| 2500 | 0,37 | | 0,44 | |
| 3150 | 0,38 | | 0,44 | |
| 4000 | 0,40 | 0,40 | 0,50 | 0,49 |
| 5000 | 0,40 | | 0,53 | |

- Plénum de 200 mm
- FON+ RAléat. 8-15-20

- Plénum de 200 mm
- Laine minérale de 60 mm
- FON+ RAléat. 8-15-20

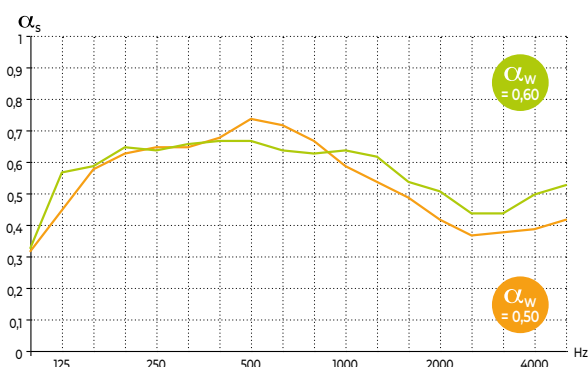

► Pladur® FON+ RAléat. PLUS 12-20-35 % perforation: 9,8

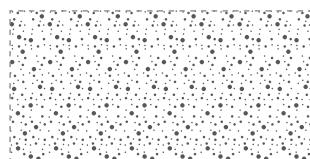

| Rapport | AC14-26050500/19 | | AC14-26053711/1 | |
|---------|-----------------------|-------------------|-----------------------|-------------------|
| Hz | 1/3 octave α_s | Octave α_p | 1/3 octave α_s | Octave α_p |
| 100 | 0,33 | | 0,36 | |
| 125 | 0,43 | 0,43 | 0,5 | 0,50 |
| 160 | 0,52 | | 0,64 | |
| 200 | 0,60 | | 0,63 | |
| 250 | 0,73 | 0,74 | 0,69 | 0,67 |
| 315 | 0,90 | | 0,69 | |
| 400 | 0,71 | | 0,69 | |
| 500 | 0,64 | 0,65 | 0,65 | 0,64 |
| 630 | 0,61 | | 0,59 | |
| 800 | 0,57 | | 0,53 | |
| 1000 | 0,43 | 0,47 | 0,55 | 0,53 |
| 1250 | 0,42 | | 0,52 | |
| 1600 | 0,40 | | 0,44 | |
| 2000 | 0,37 | 0,37 | 0,42 | 0,42 |
| 2500 | 0,33 | | 0,41 | |
| 3150 | 0,31 | | 0,4 | |
| 4000 | 0,30 | 0,32 | 0,37 | 0,38 |
| 5000 | 0,35 | | 0,38 | |

- Plénum de 200 mm
- FON+ RAléat. Plus 12-20-35

- Plénum de 200 mm
- Laine minérale de 60 mm
- FON+ RAléat. Plus 12-20-35

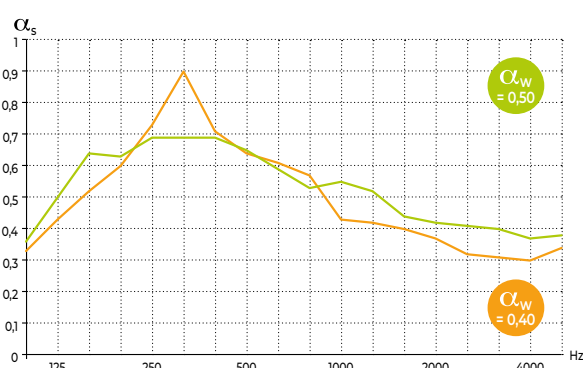

LES PERFORMANCES ACOUSTIQUES DES PLAFONDS NON DÉMONTABLES Pladur® FON⁺

PLAFONDS NON DÉMONTABLES

PLADUR® FON⁺ CRYSTAL 14, TWEED 14, VERDE 11

13x1200x2400 BV

Absorption acoustique élevée

Une solution esthétique qui offre également une absorption acoustique très élevée, favorisant la clarté, l'échange et une perception optimale du son.

Pladur® FON⁺ CRYSTAL 14 BV

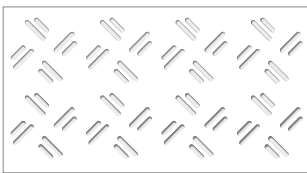

Perforation: 14 %
Classe : C

Plénum 63 mm

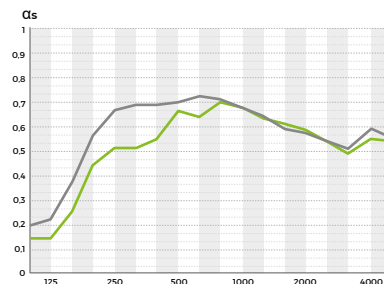

■ Sans laine
 $\alpha_w = 0,65$
 $\alpha_m = 0,62$

■ Avec laine de 20 mm
 $\alpha_w = 0,65$
 $\alpha_m = 0,65$

Plénum 200 mm

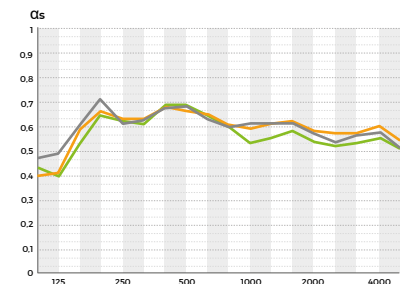

■ Sans laine
 $\alpha_w = 0,60$
 $\alpha_m = 0,59$

■ Avec laine de 20 mm
 $\alpha_w = 0,62$
 $\alpha_m = 0,65$

■ Avec laine de 60 mm
 $\alpha_w = 0,60$
 $\alpha_m = 0,61$

Pladur® FON⁺ TWEED 14 BV

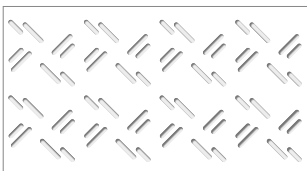

Perforation: 14 %
Classe : C

Plénum 63 mm

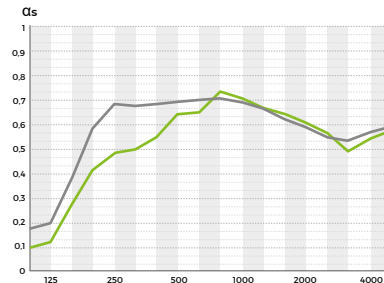

■ Sans laine
 $\alpha_w = 0,65$
 $\alpha_m = 0,64$

■ Avec laine de 20 mm
 $\alpha_w = 0,65$
 $\alpha_m = 0,65$

Plénum 200 mm

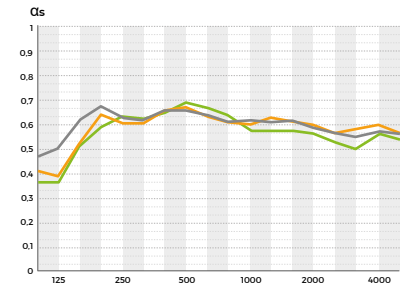

■ Sans laine
 $\alpha_w = 0,60$
 $\alpha_m = 0,60$

■ Avec laine de 20 mm
 $\alpha_w = 0,62$
 $\alpha_m = 0,65$

■ Avec laine de 60 mm
 $\alpha_w = 0,65$
 $\alpha_m = 0,62$

Pladur® FON⁺ VERDE 11 BV

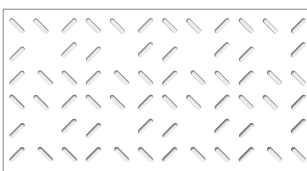

Perforation: 11,4 %
Classe : C

Plénum 63 mm

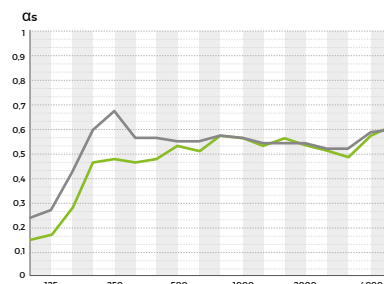

■ Sans laine
 $\alpha_w = 0,65$
 $\alpha_m = 0,64$

■ Avec laine de 20 mm
 $\alpha_w = 0,65$
 $\alpha_m = 0,65$

Plénum 200 mm

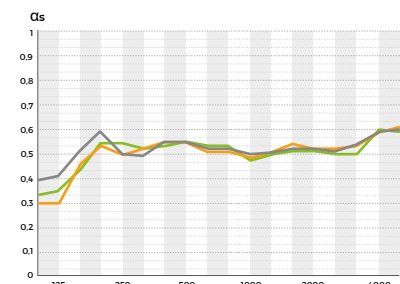

■ Sans laine
 $\alpha_w = 0,60$
 $\alpha_m = 0,60$

■ Avec laine de 20 mm
 $\alpha_w = 0,52$
 $\alpha_m = 0,55$

■ Avec laine de 60 mm
 $\alpha_w = 0,65$
 $\alpha_m = 0,62$



LES PERFORMANCES ACOUSTIQUES DES PLAFONDS

PLAFONDS NON DÉMONTABLES PLADUR® FON+ C8/18 – C12/25

13x1200x2400 BV

Système de plafond Pladur® FON+ C8/18 ou C12/25 13x1200x2400 BD délimitant un plénum, avec ou sans laine minérale de 60 mm.

Taux de perforation: de 18,3 à 23,1%. Réaction au feu: A2-s1, d0.

Le plafond est constitué d'une épaisseur de plaques de plâtre Pladur® FON+ vissées sur une ossature constituée de fourrures PLADUR® T-45 disposées à entraxe 40 à 60 cm et clipsées aux suspentes PLADUR®, disposées elles-mêmes à entraxe 1200 mm.

► Pladur® FON+ C8/18

% perforation: 18,3

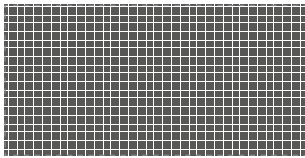

| Rapport | ACI4-2605371/8 | | ACI4-2605371/7 | |
|---------|----------------|------------|----------------|------------|
| | 1/3 octave | Octave | 1/3 octave | Octave |
| | α_s | α_p | α_s | α_p |
| 100 | 0,28 | | 0,37 | |
| 125 | 0,45 | 0,43 | 0,59 | 0,57 |
| 160 | 0,55 | | 0,75 | |
| 200 | 0,71 | | 0,83 | |
| 250 | 0,75 | 0,75 | 0,9 | 0,86 |
| 315 | 0,78 | | 0,85 | |
| 400 | 0,86 | | 0,89 | |
| 500 | 0,89 | 0,87 | 0,87 | 0,86 |
| 630 | 0,85 | | 0,83 | |
| 800 | 0,82 | | 0,78 | |
| 1000 | 0,70 | 0,75 | 0,8 | 0,80 |
| 1250 | 0,74 | | 0,82 | |
| 1600 | 0,71 | | 0,81 | |
| 2000 | 0,68 | 0,70 | 0,78 | 0,78 |
| 2500 | 0,70 | | 0,75 | |
| 3150 | 0,67 | | 0,73 | |
| 4000 | 0,65 | 0,67 | 0,76 | 0,75 |
| 5000 | 0,70 | | 0,77 | |

- Plénum de 200 mm
- FON+ C8/18

- Plénum de 200 mm
- Laine minérale de 60 mm
- FON+ C8/18

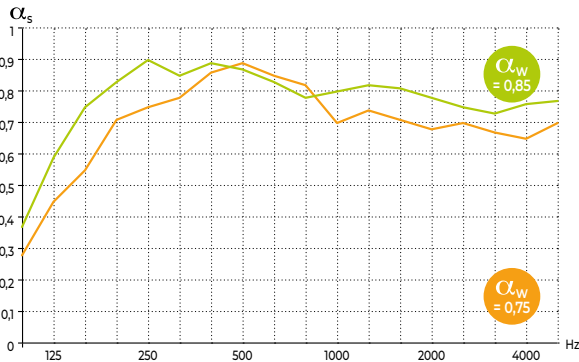

► Pladur® FON+ C12/25

% perforation: 23,1

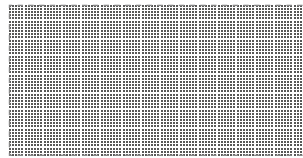

| Rapport | ACI4-26050500/14 | | ACI4-26050500/13 | |
|---------|------------------|------------|------------------|------------|
| | 1/3 octave | Octave | 1/3 octave | Octave |
| | α_s | α_p | α_s | α_p |
| 100 | 0,27 | | 0,40 | |
| 125 | 0,43 | 0,43 | 0,62 | 0,61 |
| 160 | 0,58 | | 0,81 | |
| 200 | 0,74 | | 0,82 | |
| 250 | 0,80 | 0,81 | 0,93 | 0,91 |
| 315 | 0,89 | | 0,98 | |
| 400 | 0,91 | | 0,96 | |
| 500 | 0,92 | 0,91 | 0,94 | 0,93 |
| 630 | 0,90 | | 0,90 | |
| 800 | 0,84 | | 0,85 | |
| 1000 | 0,71 | 0,76 | 0,87 | 0,88 |
| 1250 | 0,74 | | 0,91 | |
| 1600 | 0,78 | | 0,90 | |
| 2000 | 0,71 | 0,71 | 0,85 | 0,84 |
| 2500 | 0,63 | | 0,78 | |
| 3150 | 0,61 | | 0,76 | |
| 4000 | 0,64 | 0,66 | 0,78 | 0,80 |
| 5000 | 0,72 | | 0,85 | |

- Plénum de 200 mm
- FON+ C12/25

- Plénum de 200 mm
- Laine minérale de 60 mm
- FON+ C12/25

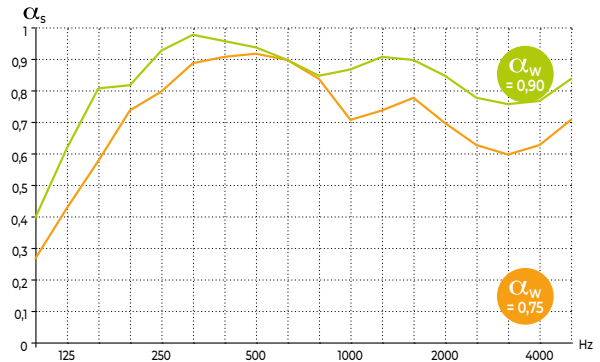

NON DÉMONTABLES Pladur® FON+[®]

PLAFONDS NON DÉMONTABLES PLADUR® FON+ C8/18 N°1 – N°2 – N°4 – N°8

13x1200x2400 BA

Système de plafond Pladur® FON+ C8/18 N°1, N°2, N°4 ou N°8 13x1200x2400 BA délimitant un plénum, avec ou sans laine minérale de 60 mm.
Taux de perforation: de 12,1 à 18,3%. Réaction au feu: A2-s1, d0.
Le plafond est constitué d'une épaisseur de plaques de plâtre Pladur® FON+ vissées sur une ossature constituée de fourrures PLADUR® T-45 disposées à entraxe 40 à 60 cm et clipsées aux suspentes PLADUR®, disposées elles-mêmes à entraxe 1200 mm.

▶ Pladur® FON+ C8/18 N°1

% perforation: 15,8

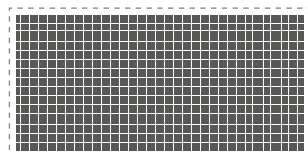

| Rapport | AC15-26055261-14a | | AC15-26055261-14b | |
|---------|-------------------|------------|-------------------|------------|
| | 1/3 octave | Octave | 1/3 octave | Octave |
| Hz | α_s | α_p | α_s | α_p |
| 100 | 0,31 | | 0,37 | |
| 125 | 0,45 | 0,43 | 0,55 | 0,53 |
| 160 | 0,54 | | 0,68 | |
| 200 | 0,64 | | 0,70 | |
| 250 | 0,69 | 0,68 | 0,72 | 0,72 |
| 315 | 0,72 | | 0,73 | |
| 400 | 0,74 | | 0,75 | |
| 500 | 0,75 | 0,74 | 0,74 | 0,73 |
| 630 | 0,74 | | 0,71 | |
| 800 | 0,69 | | 0,68 | |
| 1000 | 0,61 | 0,64 | 0,68 | 0,69 |
| 1250 | 0,63 | | 0,71 | |
| 1600 | 0,64 | | 0,70 | |
| 2000 | 0,62 | 0,62 | 0,71 | 0,70 |
| 2500 | 0,61 | | 0,69 | |
| 3150 | 0,58 | | 0,68 | |
| 4000 | 0,60 | 0,59 | 0,68 | 0,68 |
| 5000 | 0,60 | | 0,69 | |

- Plénum de 200 mm
- FON+ C8/18 N°1
- Plénum de 200 mm
- Laine minérale de 60 mm
- FON+ C8/18 N°1

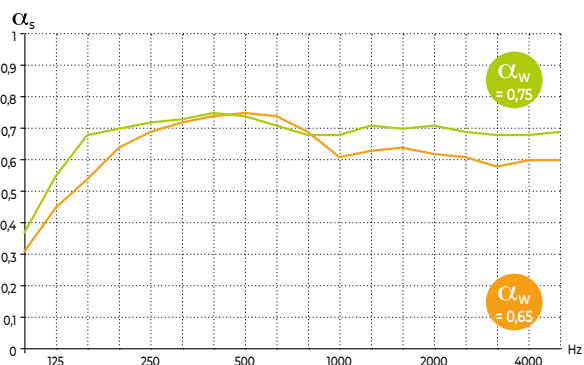

Modélisation du CSTB sur le logiciel AcousYS

▶ Pladur® FON+ C8/18 N°2

% perforation: 15

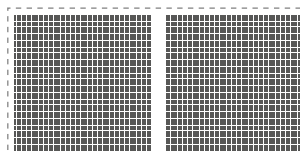

| Rapport | AC15-26055261-15a | | AC15-26055261-15b | |
|---------|-------------------|------------|-------------------|------------|
| | 1/3 octave | Octave | 1/3 octave | Octave |
| Hz | α_s | α_p | α_s | α_p |
| 100 | 0,31 | | 0,37 | |
| 125 | 0,46 | 0,44 | 0,55 | 0,53 |
| 160 | 0,54 | | 0,68 | |
| 200 | 0,64 | | 0,70 | |
| 250 | 0,70 | 0,69 | 0,72 | 0,72 |
| 315 | 0,72 | | 0,73 | |
| 400 | 0,74 | | 0,74 | |
| 500 | 0,75 | 0,74 | 0,73 | 0,73 |
| 630 | 0,74 | | 0,71 | |
| 800 | 0,68 | | 0,68 | |
| 1000 | 0,60 | 0,63 | 0,67 | 0,68 |
| 1250 | 0,62 | | 0,70 | |
| 1600 | 0,63 | | 0,69 | |
| 2000 | 0,61 | 0,61 | 0,69 | 0,68 |
| 2500 | 0,60 | | 0,67 | |
| 3150 | 0,56 | | 0,66 | |
| 4000 | 0,57 | 0,57 | 0,65 | 0,66 |
| 5000 | 0,57 | | 0,66 | |

- Plénum de 200 mm
- FON+ C8/18 N°2
- Plénum de 200 mm
- Laine minérale de 60 mm
- FON+ C8/18 N°2

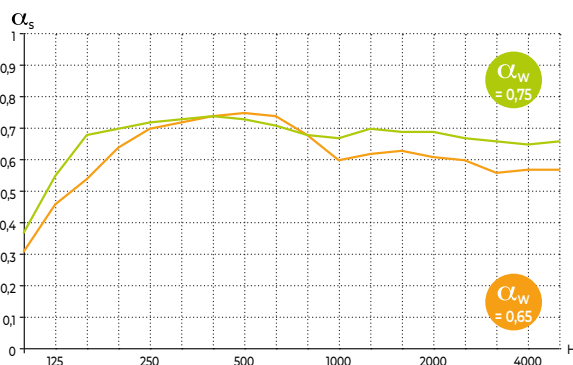

Modélisation du CSTB sur le logiciel AcousYS

▶ Pladur® FON+ C8/18 N°4

% perforation: 13,5

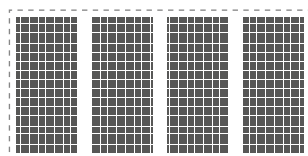

| Rapport | AC15-26055261-16a | | AC15-26055261-16b | |
|---------|-------------------|------------|-------------------|------------|
| | 1/3 octave | Octave | 1/3 octave | Octave |
| Hz | α_s | α_p | α_s | α_p |
| 100 | 0,32 | | 0,37 | |
| 125 | 0,46 | 0,44 | 0,56 | 0,54 |
| 160 | 0,54 | | 0,69 | |
| 200 | 0,65 | | 0,70 | |
| 250 | 0,70 | 0,69 | 0,72 | 0,72 |
| 315 | 0,72 | | 0,73 | |
| 400 | 0,74 | | 0,74 | |
| 500 | 0,75 | 0,74 | 0,73 | 0,72 |
| 630 | 0,73 | | 0,70 | |
| 800 | 0,67 | | 0,67 | |
| 1000 | 0,59 | 0,62 | 0,66 | 0,67 |
| 1250 | 0,61 | | 0,68 | |
| 1600 | 0,61 | | 0,66 | |
| 2000 | 0,57 | 0,58 | 0,66 | 0,65 |
| 2500 | 0,55 | | 0,62 | |
| 3150 | 0,51 | | 0,60 | |
| 4000 | 0,52 | 0,51 | 0,59 | 0,60 |
| 5000 | 0,51 | | 0,60 | |

- Plénum de 200 mm
- FON+ C8/18 N°4
- Plénum de 200 mm
- Laine minérale de 60 mm
- FON+ C8/18 N°4



Modélisation du CSTB sur le logiciel AcousYS

▶ Pladur® FON+ C8/18 N°8

% perforation: 12,1

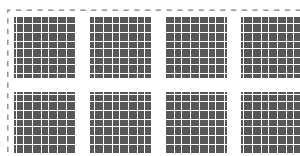

| Rapport | AC14-2605371/13 | | AC14-2605371/23 | |
|---------|-----------------|------------|-----------------|------------|
| | 1/3 octave | Octave | 1/3 octave | Octave |
| Hz | α_s | α_p | α_s | α_p |
| 100 | 0,32 | | 0,35 | |
| 125 | 0,43 | 0,43 | 0,53 | 0,52 |
| 160 | 0,53 | | 0,69 | |
| 200 | 0,64 | | 0,66 | |
| 250 | 0,72 | 0,68 | 0,73 | 0,70 |
| 315 | 0,68 | | 0,72 | |
| 400 | 0,74 | | 0,75 | |
| 500 | 0,73 | 0,72 | 0,70 | 0,71 |
| 630 | 0,68 | | 0,69 | |
| 800 | 0,64 | | 0,65 | |
| 1000 | 0,56 | 0,59 | 0,66 | 0,65 |
| 1250 | 0,58 | | 0,65 | |
| 1600 | 0,56 | | 0,61 | |
| 2000 | 0,51 | 0,53 | 0,60 | 0,59 |
| 2500 | 0,53 | | 0,57 | |
| 3150 | 0,48 | | 0,59 | |
| 4000 | 0,53 | 0,50 | 0,58 | 0,58 |
| 5000 | 0,50 | | 0,57 | |

- Plénum de 200 mm
- FON+ C8/18 N°8
- Plénum de 200 mm
- Laine minérale de 60 mm
- FON+ C8/18 N°8

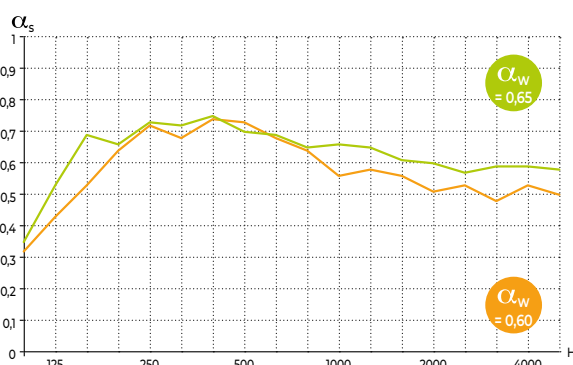

Essais réalisés par le CSTB

LES PERFORMANCES ACOUSTIQUES DES PLAFONDS

PLAFONDS NON DÉMONTABLES

PLADUR® FON+ C12/25 N°1 – N°2 – N°4

13x1200x2400 BA

Système de plafond Pladur® FON+ C12/25 N°1, N°2 ou N°4 13x1200x2400 BA délimitant un plénum, avec ou sans laine minérale de 60 mm.

Taux de perforation: de 17,6 à 20,3%. Réaction au feu: A2-s1, d0.

Le plafond est constitué d'une épaisseur de plaques de plâtre Pladur® FON+ vissées sur une ossature constituée de fourrures PLADUR® T-45 disposées à entraxe 40 à 60 cm et clipsées aux suspentes PLADUR®, disposées elles-mêmes à entraxe 1200 mm.

▶ Pladur® FON+ C12/25 N°1

% perforation: 20,3

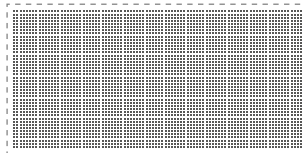

| Rapport | AC14-26053711/14 | | AC14-26053711/24 | |
|---------|------------------|------------|------------------|------------|
| | 1/3 octave | Octave | 1/3 octave | Octave |
| Hz | α_s | α_p | α_s | α_p |
| 100 | 0,29 | | 0,35 | |
| 125 | 0,44 | 0,44 | 0,62 | 0,57 |
| 160 | 0,60 | | 0,74 | |
| 200 | 0,72 | | 0,79 | |
| 250 | 0,78 | 0,77 | 0,89 | 0,85 |
| 315 | 0,80 | | 0,88 | |
| 400 | 0,83 | | 0,92 | |
| 500 | 0,86 | 0,86 | 0,85 | 0,87 |
| 630 | 0,88 | | 0,84 | |
| 800 | 0,78 | | 0,80 | |
| 1000 | 0,67 | 0,72 | 0,80 | 0,81 |
| 1250 | 0,70 | | 0,83 | |
| 1600 | 0,70 | | 0,78 | |
| 2000 | 0,67 | 0,68 | 0,80 | 0,78 |
| 2500 | 0,67 | | 0,77 | |
| 3150 | 0,49 | | 0,67 | |
| 4000 | 0,59 | 0,58 | 0,71 | 0,72 |
| 5000 | 0,67 | | 0,79 | |

- Plénum de 200 mm
- FON+ C12/25 N°1
- Plénum de 200 mm
- Laine minérale de 60 mm
- FON+ C12/25 N°1

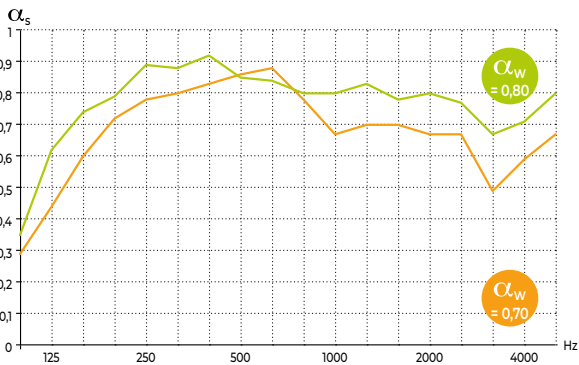

Essais réalisés par le CSTB

▶ Pladur® FON+ C12/25 N°2

% perforation: 19,4

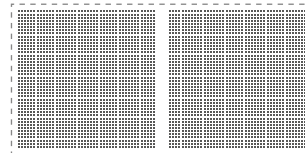

| Rapport | AC14-26053711/15 | | AC14-26053711/25 | |
|---------|------------------|------------|------------------|------------|
| | 1/3 octave | Octave | 1/3 octave | Octave |
| Hz | α_s | α_p | α_s | α_p |
| 100 | 0,30 | | 0,33 | |
| 125 | 0,44 | 0,43 | 0,64 | 0,60 |
| 160 | 0,55 | | 0,82 | |
| 200 | 0,71 | | 0,83 | |
| 250 | 0,77 | 0,76 | 0,87 | 0,85 |
| 315 | 0,79 | | 0,86 | |
| 400 | 0,89 | | 0,89 | |
| 500 | 0,83 | 0,85 | 0,90 | 0,87 |
| 630 | 0,83 | | 0,82 | |
| 800 | 0,77 | | 0,79 | |
| 1000 | 0,68 | 0,72 | 0,81 | 0,80 |
| 1250 | 0,70 | | 0,81 | |
| 1600 | 0,71 | | 0,78 | |
| 2000 | 0,64 | 0,66 | 0,79 | 0,78 |
| 2500 | 0,64 | | 0,78 | |
| 3150 | 0,50 | | 0,68 | |
| 4000 | 0,56 | 0,57 | 0,69 | 0,72 |
| 5000 | 0,66 | | 0,78 | |

- Plénum de 200 mm
- FON+ C12/25 N°2
- Plénum de 200 mm
- Laine minérale de 60 mm
- FON+ C12/25 N°2

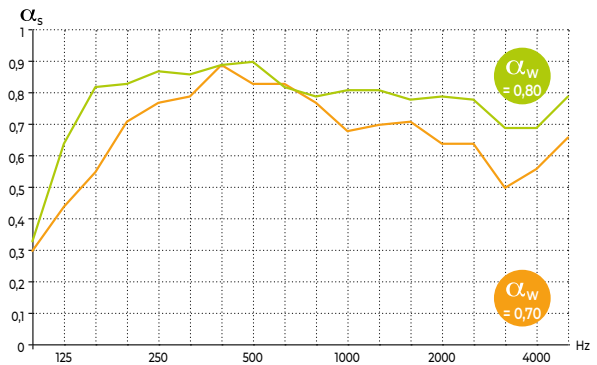

Essais réalisés par le CSTB

▶ Pladur® FON+ C12/25 N°4

% perforation: 17,6

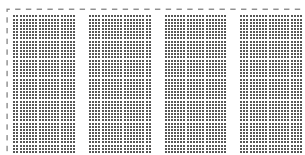

| Rapport | AC14-26053711/16 | | AC14-26053711/26 | |
|---------|------------------|------------|------------------|------------|
| | 1/3 octave | Octave | 1/3 octave | Octave |
| Hz | α_s | α_p | α_s | α_p |
| 100 | 0,28 | | 0,34 | |
| 125 | 0,47 | 0,42 | 0,61 | 0,57 |
| 160 | 0,50 | | 0,77 | |
| 200 | 0,69 | | 0,81 | |
| 250 | 0,80 | 0,77 | 0,85 | 0,83 |
| 315 | 0,82 | | 0,83 | |
| 400 | 0,85 | | 0,86 | |
| 500 | 0,84 | 0,84 | 0,82 | 0,83 |
| 630 | 0,83 | | 0,82 | |
| 800 | 0,77 | | 0,75 | |
| 1000 | 0,66 | 0,69 | 0,77 | 0,76 |
| 1250 | 0,65 | | 0,76 | |
| 1600 | 0,67 | | 0,74 | |
| 2000 | 0,61 | 0,62 | 0,75 | 0,72 |
| 2500 | 0,59 | | 0,67 | |
| 3150 | 0,46 | | 0,61 | |
| 4000 | 0,53 | 0,54 | 0,65 | 0,65 |
| 5000 | 0,62 | | 0,69 | |

- Plénum de 200 mm
- FON+ C12/25 N°4
- Plénum de 200 mm
- Laine minérale de 60 mm
- FON+ C12/25 N°4

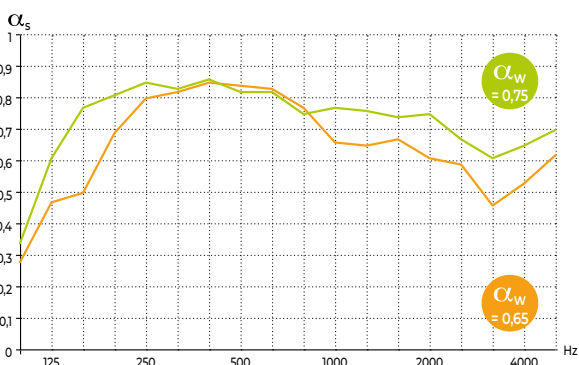

Essais réalisés par le CSTB

NON DÉMONTABLES Pladur® FON+[®]

PLAFONDS NON DÉMONTABLES PLADUR® FON+ C12/25 N° 8 – N° 32

13x1200x2400 BA

Système de plafond Pladur® FON+ C12/25 N° 8 ou N° 32 13x1200x2400 BA délimitant un plénum, avec ou sans laine minérale de 60mm ou 45 mm. Taux de perforation: de 10,3 à 16%. Réaction au feu: A2-s1, d0. Le plafond est constitué d'une épaisseur de plaques de plâtre Pladur® FON+ vissées sur une ossature constituée de fourrures PLADUR® T-45 disposées à entraxe 40 à 60 cm et clipsées aux suspentes PLADUR®, disposées elles-mêmes à entraxe 1200 mm.

▶ Pladur® FON+ C12/25 N° 8 % perforation: 16,0

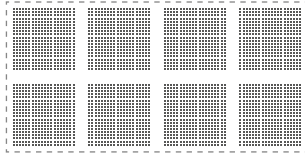

| Rapport | AC14-26053711/10 | | AC14-26053711/4 | |
|---------|---------------------------|-----------------------|---------------------------|-----------------------|
| Hz | 1/3 octave $\alpha_{s,1}$ | Octave $\alpha_{s,p}$ | 1/3 octave $\alpha_{s,2}$ | Octave $\alpha_{s,p}$ |
| 100 | 0,29 | | 0,34 | |
| 125 | 0,46 | 0,44 | 0,61 | 0,58 |
| 160 | 0,57 | | 0,78 | |
| 200 | 0,70 | | 0,80 | |
| 250 | 0,82 | 0,77 | 0,89 | 0,85 |
| 315 | 0,80 | | 0,86 | |
| 400 | 0,84 | | 0,83 | |
| 500 | 0,81 | 0,81 | 0,80 | 0,80 |
| 630 | 0,77 | | 0,78 | |
| 800 | 0,72 | | 0,75 | |
| 1000 | 0,63 | 0,66 | 0,72 | 0,73 |
| 1250 | 0,62 | | 0,73 | |
| 1600 | 0,60 | | 0,71 | |
| 2000 | 0,57 | 0,57 | 0,68 | 0,68 |
| 2500 | 0,55 | | 0,65 | |
| 3150 | 0,45 | | 0,61 | |
| 4000 | 0,47 | 0,49 | 0,63 | 0,65 |
| 5000 | 0,54 | | 0,72 | |

- Plénum de 200 mm
- FON+ C12/25 N° 8
- Plénum de 200 mm
- Laine minérale de 60 mm
- FON+ C12/25 N° 8

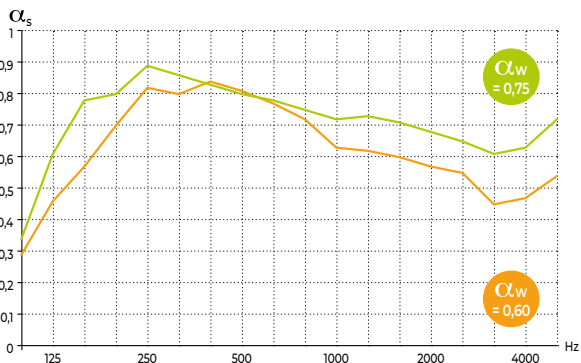

▶ Pladur® FON+ C12/25 N° 8 % perforation: 16,0

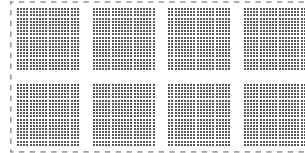

| Rapport | AC14-26053711/53 | | AC14-26053711/57 | |
|---------|---------------------------|-----------------------|---------------------------|-----------------------|
| Hz | 1/3 octave $\alpha_{s,1}$ | Octave $\alpha_{s,p}$ | 1/3 octave $\alpha_{s,2}$ | Octave $\alpha_{s,p}$ |
| 100 | 0,12 | | 0,28 | |
| 125 | 0,16 | 0,16 | 0,36 | 0,40 |
| 160 | 0,20 | | 0,55 | |
| 200 | 0,36 | | 0,62 | |
| 250 | 0,42 | 0,44 | 0,77 | 0,74 |
| 315 | 0,55 | | 0,84 | |
| 400 | 0,66 | | 0,90 | |
| 500 | 0,81 | 0,75 | 0,86 | 0,89 |
| 630 | 0,79 | | 0,92 | |
| 800 | 0,81 | | 0,84 | |
| 1000 | 0,81 | 0,80 | 0,81 | 0,80 |
| 1250 | 0,78 | | 0,75 | |
| 1600 | 0,70 | | 0,72 | |
| 2000 | 0,63 | 0,60 | 0,65 | 0,65 |
| 2500 | 0,48 | | 0,57 | |
| 3150 | 0,37 | | 0,53 | |
| 4000 | 0,46 | 0,44 | 0,59 | 0,57 |
| 5000 | 0,50 | | 0,59 | |

- Plénum de 60 mm
- FON+ C12/25 N° 8
- Plénum de 60 mm
- Laine minérale de 45 mm
- FON+ C12/25 N° 8

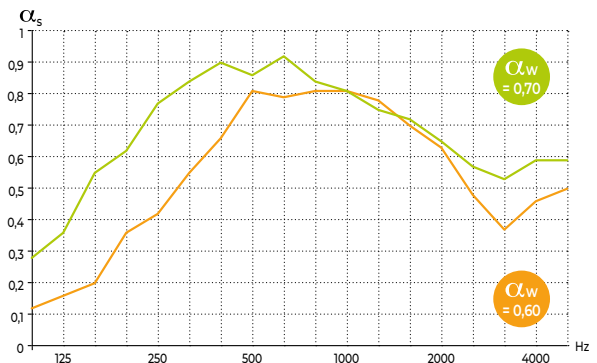

▶ Pladur® FON+ C12/25 N° 32 % perforation: 10,3

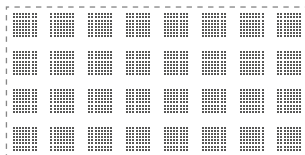

| Rapport | AC14-26053711/17 | | AC14-26053711/27 | |
|---------|---------------------------|-----------------------|---------------------------|-----------------------|
| Hz | 1/3 octave $\alpha_{s,1}$ | Octave $\alpha_{s,p}$ | 1/3 octave $\alpha_{s,2}$ | Octave $\alpha_{s,p}$ |
| 100 | 0,32 | | 0,32 | |
| 125 | 0,44 | 0,43 | 0,59 | 0,51 |
| 160 | 0,53 | | 0,62 | |
| 200 | 0,64 | | 0,66 | |
| 250 | 0,73 | 0,69 | 0,69 | 0,68 |
| 315 | 0,70 | | 0,68 | |
| 400 | 0,72 | | 0,72 | |
| 500 | 0,72 | 0,69 | 0,65 | 0,67 |
| 630 | 0,64 | | 0,63 | |
| 800 | 0,58 | | 0,58 | |
| 1000 | 0,50 | 0,53 | 0,57 | 0,57 |
| 1250 | 0,50 | | 0,55 | |
| 1600 | 0,46 | | 0,48 | |
| 2000 | 0,40 | 0,42 | 0,50 | 0,48 |
| 2500 | 0,40 | | 0,45 | |
| 3150 | 0,34 | | 0,41 | |
| 4000 | 0,32 | 0,36 | 0,42 | 0,43 |
| 5000 | 0,41 | | 0,47 | |

- Plénum de 200 mm
- FON+ C12/25 N° 32
- Plénum de 200 mm
- Laine minérale de 60 mm
- FON+ C12/25 N° 32



LES PERFORMANCES ACOUSTIQUES DES PLAFONDS

PLAFONDS NON DÉMONTABLES

PLADUR® FON+ R12/25 N°1 – N°2 – N°4 – N°8

13x1200x2400 BA

Système de plafond Pladur® FON+ R12/25 N°1, N°2, N°4 ou N°8 13x1200x2400 BA délimitant un plénum, avec ou sans laine minérale de 60 mm.

Taux de perforation: de 10,2 à 14,9%. Réaction au feu: A2-s1, d0.

Le plafond est constitué d'une épaisseur de plaques de plâtre Pladur® FON+ vissées sur une ossature constituée de fourrures PLADUR® T-45 disposées à entraxe 40 à 60 cm et clipsées aux suspentes PLADUR®, disposées elles-mêmes à entraxe 1200 mm.

▶ Pladur® FON+ R12/25 N°1

% perforation: 14,9

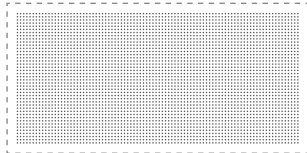

| Rapport | ACI4-2605371/18 | | ACI4-2605371/28 | |
|---------|--------------------------|----------------------|--------------------------|----------------------|
| | 1/3 octave α_s | Octave α_p | 1/3 octave α_s | Octave α_p |
| 100 | 0,28 | | 0,36 | |
| 125 | 0,44 | 0,42 | 0,62 | 0,57 |
| 160 | 0,54 | | 0,74 | |
| 200 | 0,67 | | 0,75 | |
| 250 | 0,75 | 0,73 | 0,82 | 0,81 |
| 315 | 0,76 | | 0,85 | |
| 400 | 0,78 | | 0,82 | |
| 500 | 0,80 | 0,78 | 0,80 | 0,79 |
| 630 | 0,76 | | 0,75 | |
| 800 | 0,70 | | 0,73 | |
| 1000 | 0,60 | 0,64 | 0,71 | 0,72 |
| 1250 | 0,62 | | 0,72 | |
| 1600 | 0,61 | | 0,69 | |
| 2000 | 0,58 | 0,58 | 0,68 | 0,68 |
| 2500 | 0,56 | | 0,66 | |
| 3150 | 0,44 | | 0,57 | |
| 4000 | 0,48 | 0,48 | 0,60 | 0,61 |
| 5000 | 0,53 | | 0,66 | |

- Plénum de 200 mm
- FON+ R12/25 N°1
- Plénum de 200 mm
- Laine minérale de 60 mm
- FON+ R12/25 N°1

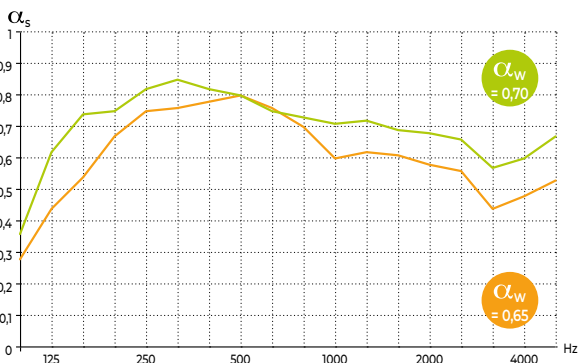

Essais réalisés par le CSTB

▶ Pladur® FON+ R12/25 N°2

% perforation: 13,9

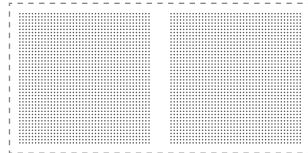

| Rapport | ACI4-2605371/20 | | ACI4-2605371/30 | |
|---------|--------------------------|----------------------|--------------------------|----------------------|
| | 1/3 octave α_s | Octave α_p | 1/3 octave α_s | Octave α_p |
| 100 | 0,28 | | 0,37 | |
| 125 | 0,43 | 0,43 | 0,59 | 0,56 |
| 160 | 0,58 | | 0,71 | |
| 200 | 0,69 | | 0,83 | |
| 250 | 0,76 | 0,73 | 0,79 | 0,80 |
| 315 | 0,73 | | 0,77 | |
| 400 | 0,76 | | 0,81 | |
| 500 | 0,76 | 0,76 | 0,76 | 0,77 |
| 630 | 0,76 | | 0,73 | |
| 800 | 0,69 | | 0,71 | |
| 1000 | 0,59 | 0,63 | 0,69 | 0,71 |
| 1250 | 0,61 | | 0,72 | |
| 1600 | 0,59 | | 0,66 | |
| 2000 | 0,55 | 0,56 | 0,66 | 0,65 |
| 2500 | 0,55 | | 0,62 | |
| 3150 | 0,45 | | 0,55 | |
| 4000 | 0,43 | 0,47 | 0,54 | 0,57 |
| 5000 | 0,53 | | 0,61 | |

- Plénum de 200 mm
- FON+ R12/25 N°2
- Plénum de 200 mm
- Laine minérale de 60 mm
- FON+ R12/25 N°2

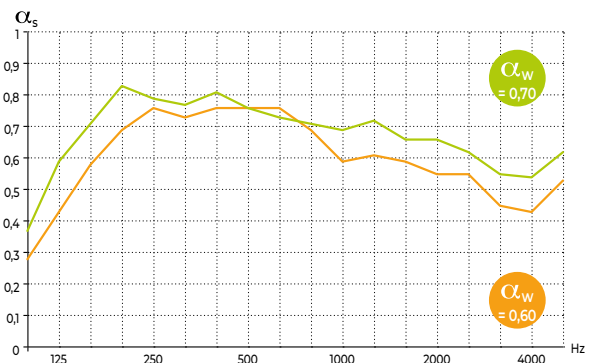

Essais réalisés par le CSTB

▶ Pladur® FON+ R12/25 N°4

% perforation: 11,9

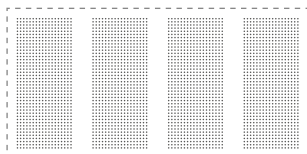

| Rapport | ACI4-2605371/21 | | ACI4-2605371/31 | |
|---------|--------------------------|----------------------|--------------------------|----------------------|
| | 1/3 octave α_s | Octave α_p | 1/3 octave α_s | Octave α_p |
| 100 | 0,31 | | 0,31 | |
| 125 | 0,44 | 0,45 | 0,60 | 0,53 |
| 160 | 0,59 | | 0,67 | |
| 200 | 0,65 | | 0,71 | |
| 250 | 0,69 | 0,67 | 0,74 | 0,73 |
| 315 | 0,67 | | 0,73 | |
| 400 | 0,73 | | 0,72 | |
| 500 | 0,72 | 0,70 | 0,70 | 0,69 |
| 630 | 0,66 | | 0,64 | |
| 800 | 0,62 | | 0,64 | |
| 1000 | 0,56 | 0,57 | 0,63 | 0,63 |
| 1250 | 0,54 | | 0,62 | |
| 1600 | 0,53 | | 0,61 | |
| 2000 | 0,49 | 0,51 | 0,60 | 0,59 |
| 2500 | 0,50 | | 0,55 | |
| 3150 | 0,39 | | 0,50 | |
| 4000 | 0,41 | 0,43 | 0,48 | 0,52 |
| 5000 | 0,48 | | 0,55 | |

- Plénum de 200 mm
- FON+ R12/25 N°4
- Plénum de 200 mm
- Laine minérale de 60 mm
- FON+ R12/25 N°4

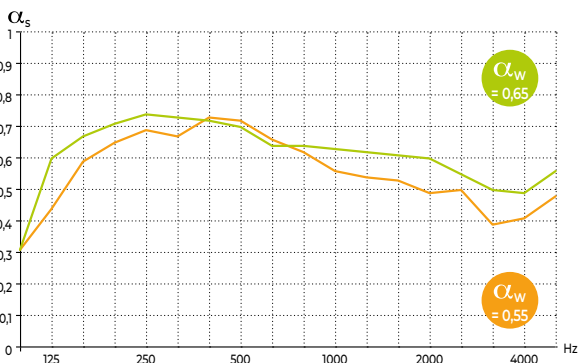

Essais réalisés par le CSTB

▶ Pladur® FON+ R12/25 N°8

% perforation: 10,2

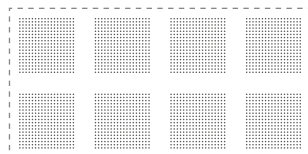

| Rapport | ACI4-2605371/19 | | ACI4-2605371/29 | |
|---------|--------------------------|----------------------|--------------------------|----------------------|
| | 1/3 octave α_s | Octave α_p | 1/3 octave α_s | Octave α_p |
| 100 | 0,30 | | 0,35 | |
| 125 | 0,42 | 0,39 | 0,55 | 0,53 |
| 160 | 0,46 | | 0,70 | |
| 200 | 0,63 | | 0,70 | |
| 250 | 0,74 | 0,68 | 0,72 | 0,70 |
| 315 | 0,68 | | 0,69 | |
| 400 | 0,66 | | 0,69 | |
| 500 | 0,71 | 0,67 | 0,65 | 0,65 |
| 630 | 0,63 | | 0,62 | |
| 800 | 0,59 | | 0,59 | |
| 1000 | 0,50 | 0,53 | 0,56 | 0,57 |
| 1250 | 0,51 | | 0,57 | |
| 1600 | 0,48 | | 0,54 | |
| 2000 | 0,44 | 0,45 | 0,53 | 0,52 |
| 2500 | 0,44 | | 0,48 | |
| 3150 | 0,36 | | 0,43 | |
| 4000 | 0,34 | 0,38 | 0,43 | 0,46 |
| 5000 | 0,43 | | 0,52 | |

- Plénum de 200 mm
- FON+ R12/25 N°8
- Plénum de 200 mm
- Laine minérale de 60 mm
- FON+ R12/25 N°8

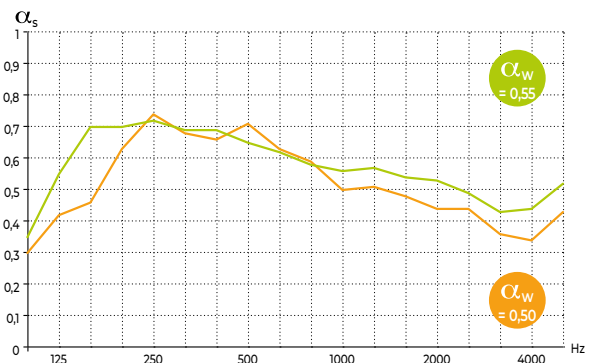

Essais réalisés par le CSTB

NON DÉMONTABLES Pladur® FON+

PLAFONDS NON DÉMONTABLES

PLADUR® FON+ R15/30 N°1 – N°2 – N°4 – N°8

13x1200x2400 BA

Système de plafond Pladur® FON+ R15/30 N°1, N°2, N°4 ou N°8 13x1200x2400 BA délimitant un plénum, avec ou sans laine minérale de 60 mm.

Taux de perforation: de 11,1 à 16,2%. Réaction au feu: A2-s1, d0.

Le plafond est constitué d'une épaisseur de plaques de plâtre Pladur® FON+ vissées sur une ossature constituée de fourrures PLADUR® T-45 disposées à entraxe 40 à 60 cm et clipsées aux suspentes PLADUR®, disposées elles-mêmes à entraxe 1200 mm.

▶ Pladur® FON+ R15/30 N°1

% perforation: 16,2

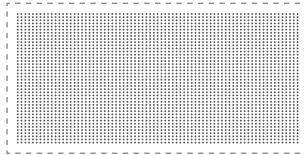

| Rapport | ACIS-26055261-19a | | ACIS-26055261-19b | |
|---------|--------------------------|----------------------|--------------------------|----------------------|
| | 1/3 octave α_s | Octave α_p | 1/3 octave α_s | Octave α_p |
| 100 | 0,31 | | 0,37 | |
| 125 | 0,46 | 0,44 | 0,55 | 0,53 |
| 160 | 0,54 | | 0,68 | |
| 200 | 0,64 | | 0,70 | |
| 250 | 0,70 | 0,69 | 0,72 | 0,72 |
| 315 | 0,72 | | 0,73 | |
| 400 | 0,74 | | 0,74 | |
| 500 | 0,75 | 0,74 | 0,73 | 0,73 |
| 630 | 0,73 | | 0,71 | |
| 800 | 0,68 | | 0,68 | |
| 1000 | 0,60 | 0,63 | 0,67 | 0,68 |
| 1250 | 0,62 | | 0,70 | |
| 1600 | 0,63 | | 0,68 | |
| 2000 | 0,60 | 0,61 | 0,69 | 0,68 |
| 2500 | 0,59 | | 0,66 | |
| 3150 | 0,55 | | 0,65 | |
| 4000 | 0,57 | 0,56 | 0,64 | 0,65 |
| 5000 | 0,57 | | 0,66 | |

- Plénum de 200 mm
- FON+ R15/30 N°1
- Plénum de 200 mm
- Laine minérale de 60 mm
- FON+ R15/30 N°1

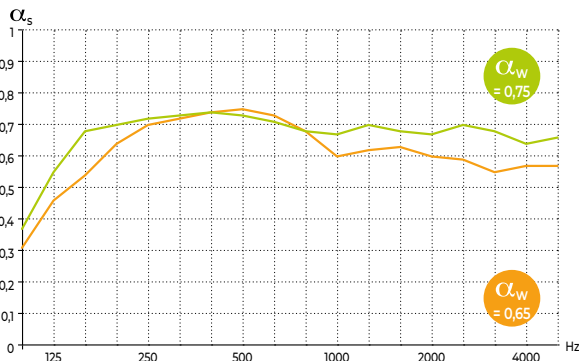

Modélisation du CSTB sur le logiciel AcousSYS

▶ Pladur® FON+ R15/30 N°2

% perforation: 15,1

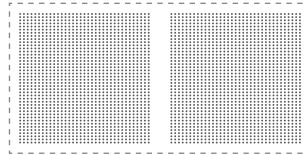

| Rapport | ACIS-26055261-20a | | ACIS-26055261-20b | |
|---------|--------------------------|----------------------|--------------------------|----------------------|
| | 1/3 octave α_s | Octave α_p | 1/3 octave α_s | Octave α_p |
| 100 | 0,32 | | 0,37 | |
| 125 | 0,46 | 0,44 | 0,55 | 0,54 |
| 160 | 0,54 | | 0,69 | |
| 200 | 0,65 | | 0,70 | |
| 250 | 0,70 | 0,69 | 0,72 | 0,72 |
| 315 | 0,72 | | 0,73 | |
| 400 | 0,74 | | 0,74 | |
| 500 | 0,75 | 0,74 | 0,73 | 0,72 |
| 630 | 0,73 | | 0,70 | |
| 800 | 0,67 | | 0,67 | |
| 1000 | 0,59 | 0,62 | 0,67 | 0,67 |
| 1250 | 0,61 | | 0,68 | |
| 1600 | 0,61 | | 0,67 | |
| 2000 | 0,58 | 0,58 | 0,66 | 0,65 |
| 2500 | 0,56 | | 0,63 | |
| 3150 | 0,52 | | 0,61 | |
| 4000 | 0,53 | 0,53 | 0,60 | 0,61 |
| 5000 | 0,53 | | 0,62 | |

- Plénum de 200 mm
- FON+ R15/30 N°2
- Plénum de 200 mm
- Laine minérale de 60 mm
- FON+ R15/30 N°2

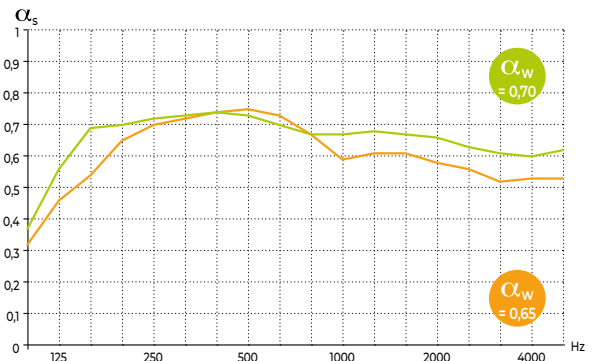

Modélisation du CSTB sur le logiciel AcousSYS

▶ Pladur® FON+ R15/30 N°4

% perforation: 12,9

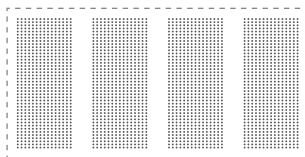

| Rapport | ACIS-26055261-21a | | ACIS-26055261-21b | |
|---------|--------------------------|----------------------|--------------------------|----------------------|
| | 1/3 octave α_s | Octave α_p | 1/3 octave α_s | Octave α_p |
| 100 | 0,32 | | 0,38 | |
| 125 | 0,46 | 0,44 | 0,56 | 0,54 |
| 160 | 0,55 | | 0,69 | |
| 200 | 0,65 | | 0,71 | |
| 250 | 0,70 | 0,69 | 0,72 | 0,72 |
| 315 | 0,73 | | 0,73 | |
| 400 | 0,74 | | 0,74 | |
| 500 | 0,74 | 0,73 | 0,72 | 0,72 |
| 630 | 0,71 | | 0,69 | |
| 800 | 0,65 | | 0,66 | |
| 1000 | 0,57 | 0,60 | 0,65 | 0,65 |
| 1250 | 0,57 | | 0,65 | |
| 1600 | 0,56 | | 0,62 | |
| 2000 | 0,52 | 0,52 | 0,60 | 0,59 |
| 2500 | 0,49 | | 0,55 | |
| 3150 | 0,44 | | 0,53 | |
| 4000 | 0,45 | 0,45 | 0,52 | 0,53 |
| 5000 | 0,46 | | 0,54 | |

- Plénum de 200 mm
- FON+ R15/30 N°4
- Plénum de 200 mm
- Laine minérale de 60 mm
- FON+ R15/30 N°4

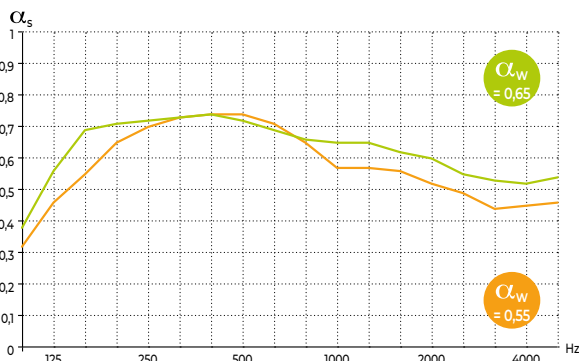

Modélisation du CSTB sur le logiciel AcousSYS

▶ Pladur® FON+ R15/30 N°8

% perforation: 11,1

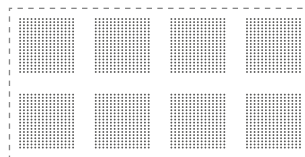

| Rapport | ACI4-26053711/9 | | ACI4-26053711/6 | |
|---------|--------------------------|----------------------|--------------------------|----------------------|
| | 1/3 octave α_s | Octave α_p | 1/3 octave α_s | Octave α_p |
| 100 | 0,28 | | 0,34 | |
| 125 | 0,45 | 0,40 | 0,55 | 0,51 |
| 160 | 0,47 | | 0,64 | |
| 200 | 0,62 | | 0,71 | |
| 250 | 0,74 | 0,69 | 0,71 | 0,71 |
| 315 | 0,72 | | 0,71 | |
| 400 | 0,69 | | 0,69 | |
| 500 | 0,72 | 0,68 | 0,64 | 0,66 |
| 630 | 0,64 | | 0,65 | |
| 800 | 0,58 | | 0,60 | |
| 1000 | 0,50 | 0,53 | 0,60 | 0,59 |
| 1250 | 0,52 | | 0,58 | |
| 1600 | 0,50 | | 0,54 | |
| 2000 | 0,44 | 0,43 | 0,51 | 0,49 |
| 2500 | 0,36 | | 0,41 | |
| 3150 | 0,31 | | 0,39 | |
| 4000 | 0,38 | 0,37 | 0,40 | 0,40 |
| 5000 | 0,41 | | 0,42 | |

- Plénum de 200 mm
- FON+ R15/30 N°8
- Plénum de 200 mm
- Laine minérale de 60 mm
- FON+ R15/30 N°8

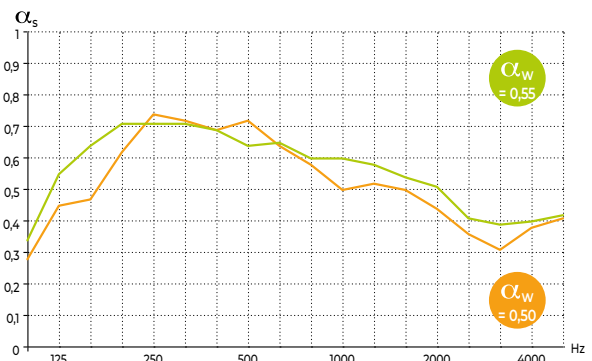

Essais réalisés par le CSTB

LES PERFORMANCES ACOUSTIQUES DES PLAFONDS

PLAFONDS NON DÉMONTABLES

PLADUR® FON+ L5x80 N°1 – N°2 – N°4

13x1200x2400 BA

Système de plafond Pladur® FON+ L5x80 N°1, N°2 ou N°4 13x1200x2400 BA délimitant un plénum, avec ou sans laine minérale de 60 mm.

Taux de perforation: de 18,2 à 19,7%. Réaction au feu: A2-s1, d0.

Le plafond est constitué d'une épaisseur de plaques de plâtre Pladur® FON+ vissées sur une ossature constituée de fourrures PLADUR® T-45 disposées à entraxe 40 à 60 cm et clipsées aux suspentes PLADUR®, disposées elles-mêmes à entraxe 1200 mm.

▶ Pladur® FON+ L5X80 N°1

% perforation: 14,3

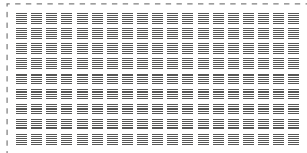

| Rapport | AC15-26055261-17a | | AC15-26055261-17b | |
|---------|-------------------|------------|-------------------|------------|
| | 1/3 octave | Octave | 1/3 octave | Octave |
| Hz | α_s | α_p | α_s | α_p |
| 100 | 0,32 | | 0,38 | |
| 125 | 0,46 | 0,44 | 0,56 | 0,54 |
| 160 | 0,55 | | 0,69 | |
| 200 | 0,65 | | 0,71 | |
| 250 | 0,71 | 0,70 | 0,72 | 0,72 |
| 315 | 0,73 | | 0,73 | |
| 400 | 0,74 | | 0,74 | |
| 500 | 0,74 | 0,73 | 0,72 | 0,72 |
| 630 | 0,71 | | 0,69 | |
| 800 | 0,64 | | 0,66 | |
| 1000 | 0,56 | 0,59 | 0,64 | 0,65 |
| 1250 | 0,57 | | 0,64 | |
| 1600 | 0,55 | | 0,61 | |
| 2000 | 0,51 | 0,51 | 0,59 | 0,58 |
| 2500 | 0,48 | | 0,55 | |
| 3150 | 0,44 | | 0,52 | |
| 4000 | 0,45 | 0,45 | 0,52 | 0,53 |
| 5000 | 0,47 | | 0,55 | |

- Plénum de 200 mm
- FON+ L5x80 N°1
- Plénum de 200 mm
- Laine minérale de 60 mm
- FON+ L5x80 N°1

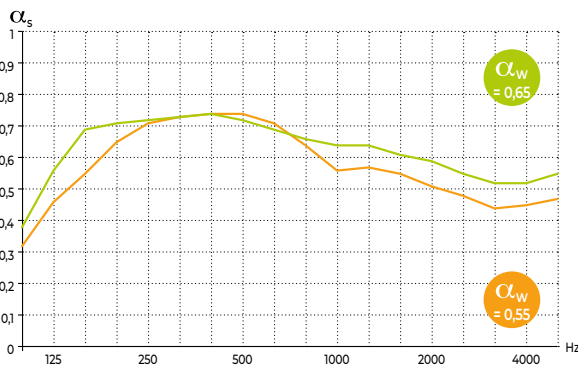

▶ Pladur® FON+ L5X80 N°2

% perforation: 13,6

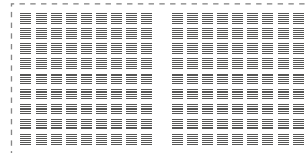

| Rapport | AC15-26055261-18a | | AC15-26055261-18b | |
|---------|-------------------|------------|-------------------|------------|
| | 1/3 octave | Octave | 1/3 octave | Octave |
| Hz | α_s | α_p | α_s | α_p |
| 100 | 0,32 | | 0,38 | |
| 125 | 0,46 | 0,44 | 0,56 | 0,54 |
| 160 | 0,55 | | 0,69 | |
| 200 | 0,65 | | 0,71 | |
| 250 | 0,71 | 0,70 | 0,72 | 0,72 |
| 315 | 0,73 | | 0,73 | |
| 400 | 0,74 | | 0,74 | |
| 500 | 0,74 | 0,73 | 0,72 | 0,71 |
| 630 | 0,70 | | 0,68 | |
| 800 | 0,63 | | 0,65 | |
| 1000 | 0,55 | 0,58 | 0,63 | 0,64 |
| 1250 | 0,56 | | 0,63 | |
| 1600 | 0,53 | | 0,59 | |
| 2000 | 0,49 | 0,49 | 0,56 | 0,56 |
| 2500 | 0,46 | | 0,52 | |
| 3150 | 0,41 | | 0,49 | |
| 4000 | 0,43 | 0,43 | 0,49 | 0,50 |
| 5000 | 0,44 | | 0,52 | |

- Plénum de 200 mm
- FON+ L5x80 N°2
- Plénum de 200 mm
- Laine minérale de 60 mm
- FON+ L5x80 N°2

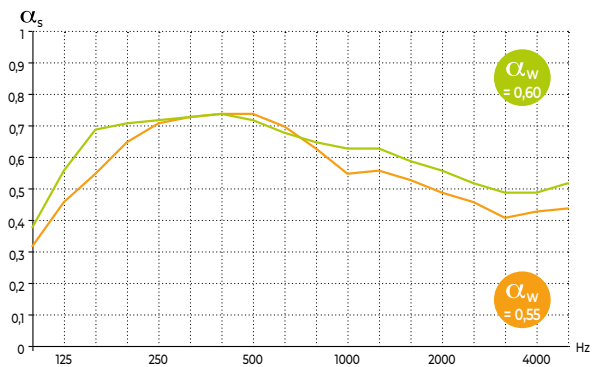

▶ Pladur® FON+ L5X80 N°4

% perforation: 12,1

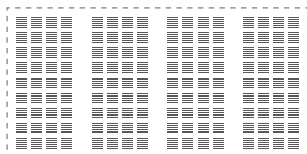

| Rapport | AC14-26053711/51 | | AC14-26053711/50 | |
|---------|------------------|------------|------------------|------------|
| | 1/3 octave | Octave | 1/3 octave | Octave |
| Hz | α_s | α_p | α_s | α_p |
| 100 | 0,31 | | 0,36 | |
| 125 | 0,48 | 0,45 | 0,63 | 0,57 |
| 160 | 0,55 | | 0,71 | |
| 200 | 0,64 | | 0,74 | |
| 250 | 0,70 | 0,70 | 0,71 | 0,73 |
| 315 | 0,75 | | 0,74 | |
| 400 | 0,75 | | 0,74 | |
| 500 | 0,75 | 0,73 | 0,70 | 0,70 |
| 630 | 0,68 | | 0,66 | |
| 800 | 0,62 | | 0,62 | |
| 1000 | 0,51 | 0,55 | 0,60 | 0,60 |
| 1250 | 0,52 | | 0,59 | |
| 1600 | 0,48 | | 0,52 | |
| 2000 | 0,45 | 0,46 | 0,50 | 0,50 |
| 2500 | 0,44 | | 0,47 | |
| 3150 | 0,40 | | 0,47 | |
| 4000 | 0,40 | 0,39 | 0,44 | 0,46 |
| 5000 | 0,38 | | 0,46 | |

- Plénum de 200 mm
- FON+ L5x80 N°4
- Plénum de 200 mm
- Laine minérale de 60 mm
- FON+ L5x80 N°4



NON DÉMONTABLES Pladur® FON+

PLAFONDS NON DÉMONTABLES PLADUR® FON+ L5x80 N° 8

13x1200x2400 BA

Système de plafond Pladur® FON+ L5x80 N° 8 13x1200x2400 BA délimitant un plénum, avec ou sans laine minérale de 60 mm ou 45 mm.
Taux de perforation: 10,7%. Réaction au feu: A2-s1, d0.

Le plafond est constitué d'une épaisseur de plaques de plâtre Pladur® FON+ vissées sur une ossature constituée de fourrures PLADUR® T-45 disposées à entraxe 40 à 60 cm et clipsées aux suspentes PLADUR®, disposées elles-mêmes à entraxe 1200 mm.

► Pladur® FON+ L5X80 N° 8

% perforation: 10,7

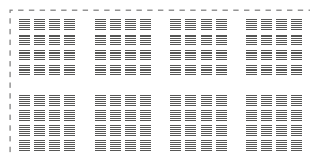

| Rapport | ACI4-26053711/11 | | ACI4-26053711/5 | |
|---------|--------------------------|----------------------|--------------------------|----------------------|
| | 1/3 octave α_s | Octave α_p | 1/3 octave α_s | Octave α_p |
| 100 | 0,32 | | 0,38 | |
| 125 | 0,47 | 0,45 | 0,54 | 0,52 |
| 160 | 0,56 | | 0,63 | |
| 200 | 0,65 | | 0,69 | |
| 250 | 0,72 | 0,69 | 0,69 | 0,69 |
| 315 | 0,71 | | 0,68 | |
| 400 | 0,72 | | 0,68 | |
| 500 | 0,69 | 0,69 | 0,66 | 0,65 |
| 630 | 0,66 | | 0,60 | |
| 800 | 0,58 | | 0,58 | |
| 1000 | 0,49 | 0,52 | 0,55 | 0,55 |
| 1250 | 0,50 | | 0,52 | |
| 1600 | 0,45 | | 0,49 | |
| 2000 | 0,41 | 0,41 | 0,45 | 0,45 |
| 2500 | 0,38 | | 0,41 | |
| 3150 | 0,35 | | 0,38 | |
| 4000 | 0,34 | 0,35 | 0,36 | 0,36 |
| 5000 | 0,37 | | 0,33 | |

- Plénum de 200 mm
- FON+ L5x80 N° 8
- Plénum de 200 mm
- Laine minérale de 60 mm
- FON+ L5x80 N° 8

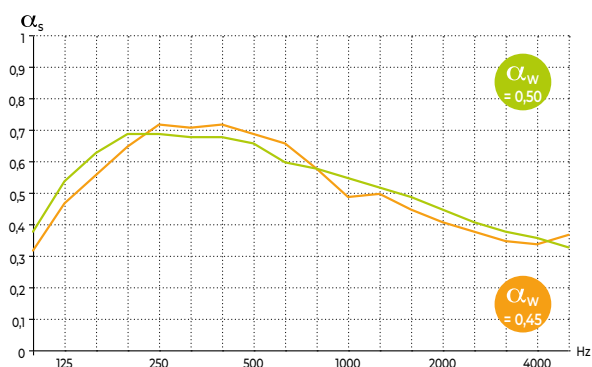

► Pladur® FON+ L5X80 N° 8

% perforation: 10,7



| Rapport | ACI4-26053711/54 | | ACI4-26053711/58 | |
|---------|--------------------------|----------------------|--------------------------|----------------------|
| | 1/3 octave α_s | Octave α_p | 1/3 octave α_s | Octave α_p |
| 100 | 0,13 | | 0,29 | |
| 125 | 0,18 | 0,19 | 0,39 | 0,40 |
| 160 | 0,26 | | 0,52 | |
| 200 | 0,42 | | 0,65 | |
| 250 | 0,46 | 0,49 | 0,72 | 0,70 |
| 315 | 0,58 | | 0,72 | |
| 400 | 0,67 | | 0,74 | |
| 500 | 0,71 | 0,69 | 0,72 | 0,72 |
| 630 | 0,70 | | 0,69 | |
| 800 | 0,66 | | 0,65 | |
| 1000 | 0,61 | 0,60 | 0,60 | 0,60 |
| 1250 | 0,53 | | 0,56 | |
| 1600 | 0,48 | | 0,51 | |
| 2000 | 0,42 | 0,42 | 0,43 | 0,44 |
| 2500 | 0,36 | | 0,39 | |
| 3150 | 0,32 | | 0,39 | |
| 4000 | 0,34 | 0,33 | 0,39 | 0,39 |
| 5000 | 0,33 | | 0,38 | |

- Plénum de 60 mm
- FON+ L5x80 N° 8
- Plénum de 60 mm
- Laine minérale de 45 mm
- FON+ L5x80 N° 8

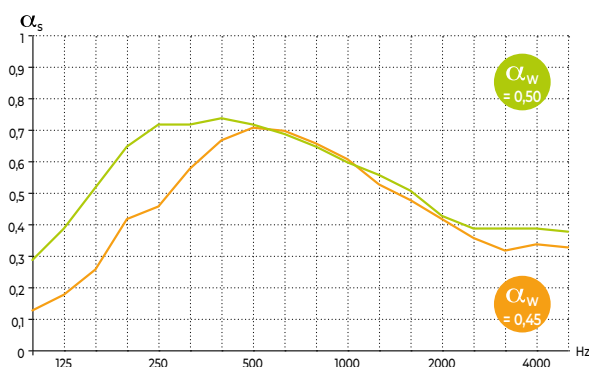

LES SOLUTIONS PLAFONDS ACOUSTIQUES DÉMONTABLES PLADUR® FON+

Les **plafonds acoustiques démontables Pladur® FON+** sont composés de plaques de plâtre 600x600 mm **démontables**, avec des perforations variables pour **répondre aux objectifs acoustiques**. Les plaques possèdent sur leur verso un voile acoustique noir ou blanc améliorant les propriétés d'absorption et servant également de filtre à particules.

Les plafonds peuvent être mis en œuvre avec ou sans matériau absorbant et dans **différentes épaisseurs de plénum** pour satisfaire aux exigences techniques du chantier.

La **variété des finitions** offre un large choix de créations architecturales et décoratives.

- **Plaque** : 600x600 mm
- **Taux de perforation** : 6,9 à 16,4%
- **Réaction au feu** : **FON+ : A2-s1, d0**
FON+ DÉCOR : B-s2, d0
- **Profils** : A1
- **Épaisseur plaque** : 13mm

plus de
200
modèles

3 Types de perforation

● C = Carré

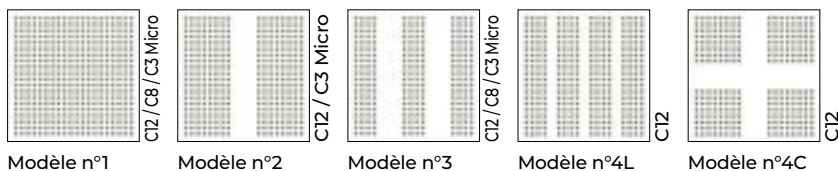

● R = Rond

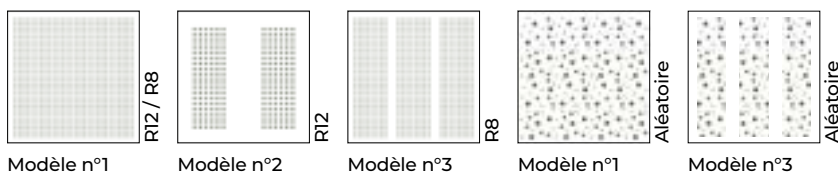

● L = Long



Les finitions

▶ PLADUR® FON+ DÉCOR

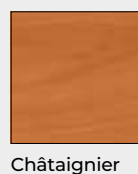
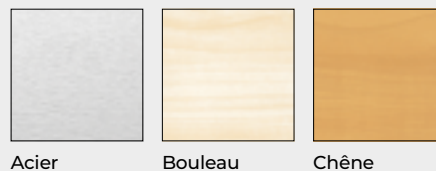

▶ PLADUR® FON+



Les bords des plafonds acoustiques démontables

A BORD DROIT

Convient aux profils de 24 ou 15 mm

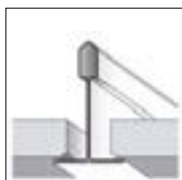

E15 BORD FEUILLURÉ

15 mm

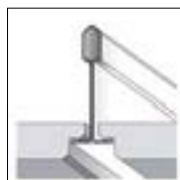

E24 BORD FEUILLURÉ

24 mm

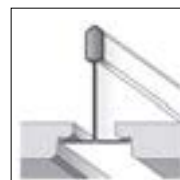

Les plafonds acoustiques démontables Pladur® / plénum de 200 mm

| Type de plaque | Modèle | % perforation | Plénum de 200 mm | | | | | | Page |
|---|--------------------------------------|---------------|---------------------|--------|-------------------|-------------------------|--------|-------------------|---------------------|
| | | | Sans laine minérale | | | Laine minérale de 60 mm | | | |
| | | | α_w | Classe | Référence d'essai | α_w | Classe | Référence d'essai | |
| Pladur® FON+ DÉMONTABLES A BORD DROIT Convient aux profilés de 24 ou 15 mm E15 BORD FEUILLURÉ 15 mm E24 BORD FEUILLURÉ 24 mm épaisseur x largeur x longueur (mm): 13 x 600 x 600 | C = Carré | | | | | | | | |
| | FON+ C3/8 Micro N°1 | 10,2 | 0,50 (LM) | D | AC17-26069028/2 | 0,60 (LM) | C | AC17-26069028/1 | 156 |
| | FON+ C3/8 Micro N°2 | 8,7 | 0,40 (LM) | D | AC16-AC161017-02a | 0,45 (LM) | C | AC16-AC161017-02b | 156 |
| | FON+ C3/8 Micro N°3 | 7,3 | 0,35 (LM) | D | AC16-AC161017-03a | 0,40 (LM) | C | AC16-AC161017-03b | 156 |
| | FON+ DÉCOR C8/18 N°1 13x600x600 A | 14,3 | 0,65 (L) | C | AC14-26053711/36 | | | | 158 |
| | FON+ C8/18 N°1 13x600x600 A | 14,3 | 0,65 (L) | C | AC14-26053711/37 | 0,75 (L) | C | AC14-26053711/44 | 158 |
| | FON+ C8/18 N°3 13x600x600 A | 12,2 | 0,60 (L) | C | AC15-26055261-22a | 0,65 (L) | C | AC15-26055261-22b | 158 |
| | FON+ C12/25 N°1 13x600x600 A | 16,4 | 0,65 (L) | C | AC14-26053711/40 | 0,75 (L) | C | AC14-26053711/41 | 160 |
| | FON+ C12/25 N°1 13x600x600 E24 | 16,4 | 0,65 (L) | C | AC14-26053711/59 | | | | 160 |
| | FON+ C12/25 N°2 13x600x600 A | 13,1 | 0,55 (L) | D | AC14-26053711/39 | 0,65 (L) | C | AC14-26053711/42 | 160 |
| | FON+ C12/25 N°3 13x600x600 A | 9,8 | 0,40 (LM) | D | AC15-26055261-23a | 0,55 (L) | D | AC15-26055261-23b | 160 |
| | FON+ C12/25 N°4L 13x600x600 A | 13,1 | 0,50 (LM) | D | AC15-26055261-24a | 0,65 (L) | C | AC15-26055261-24b | 160 |
| | FON+ C12/25 N°4C 13x600x600 A | 10,5 | 0,5 (L) | D | AC14-26053711/35 | 0,55 (L) | D | AC14-26053711/45 | 160 |
| | R = Rond | | | | | | | | |
| | FON+ R8/18 N°1 13x600x600 A | 11,2 | 0,55 (L) | D | AC14-26053711/34 | 0,65 (L) | C | AC14-26053711/46 | 162 |
| | FON+ R8/18 N°3 13x600x600 A | 9,6 | 0,50 (L) | D | AC15-26055261-26a | 0,60 (L) | C | AC15-26055261-26b | 162 |
| | FON+ R12/25 N°1 13x600x600 A | 10,4 | 0,55 (L) | D | AC14-26053711/38 | 0,55 (L) | D | AC14-26053711/43 | 164 |
| | FON+ R12/25 N°2 13x600x600 A | 6,9 | 0,40 (LM) | D | AC15-26055261-27a | 0,45 (L) | D | AC15-26055261-27b | 164 |
| | FON+ RAleat.8-15-20 N°1 13x600x600 A | 8,1 | 0,45 (L) | D | AC14-26053711/32 | 0,55 | D | AC14-26053711/48 | 168 |
| | FON+ RAleat.8-15-20 N°3 13x600x600 A | 6,9 | 0,40 (LM) | D | AC15-26055261-28a | 0,45 (L) | D | AC15-26055261-28b | 168 |
| | L = Long | | | | | | | | |
| | FON+ L5x80 N°12 13x600x600 A | 8,2 | 0,35 (LM) | D | AC15-26055261-25a | 0,45 (L) | D | AC15-26055261-25b | 166 |
| | FON+ L5x80 N°16 13x600x600 A | 10,9 | 0,45 (LM) | D | AC14-26053711/33 | 0,55 (L) | D | AC14-26053711/47 | 166 |

PLAFONDS ACOUSTIQUES DÉMONTABLES

PLAFONDS DÉMONTABLES PLADUR® FON+ C3/8 Micro N°1 – N°2 – N°3

- Bords Droits (A) avec profilés de 24 ou 15 mm
- Perforation: C = Carré
- Diverses finitions (acier, bouleau, chêne...)
- Avec ou sans laine minérale

Existe aussi en Feuillurés (E15 et E24).

- Plaque: 600x600mm
- Taux de perforation: 7,3 % à 10,2%
- Réaction au feu: A2-s1, d0 pour FON+
B-s2, d0 pour FON+ DÉCOR
- Profilés: A1
- Épaisseur plaque: 13 mm

Coefficient d'absorption acoustique*:

► De: $\alpha_w = 0,35$ ► à: $\alpha_w = 0,60$

* Courbe d'absorption acoustique par bande de fréquences détaillée page 171.
Pour les tableaux des portées et consommations, se reporter pages 108 et 109.

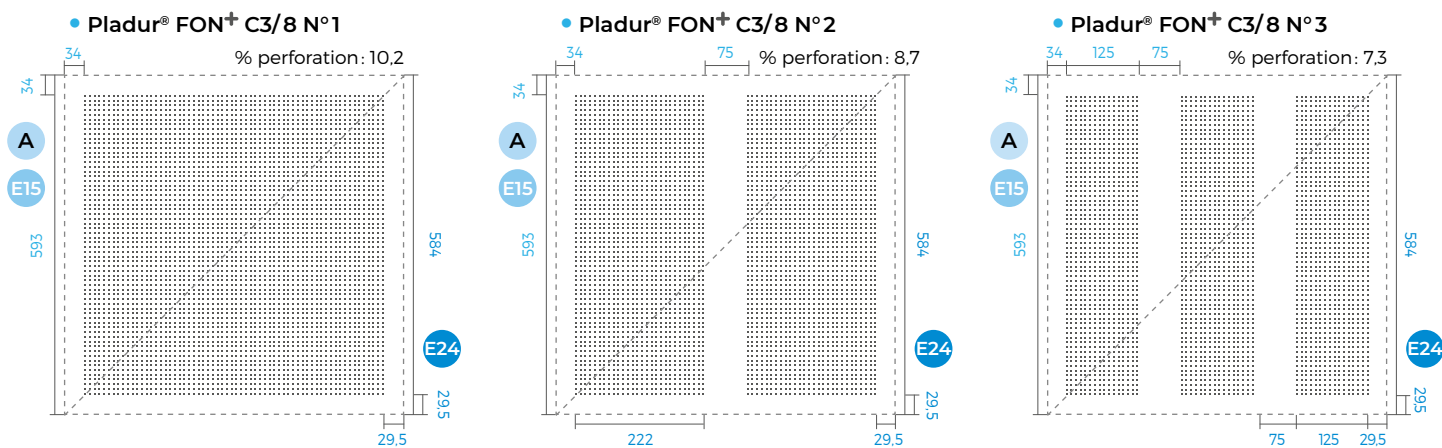

XX Cotes (en mm) correspondant:
• aux Bords Droits **A**
• et aux Bords Feuillurés **E15**

XX Cotes (en mm) correspondant:
• aux Bords Feuillurés **E24**

Image à l'échelle 1/1 - Les cotes sont exprimées en mm.

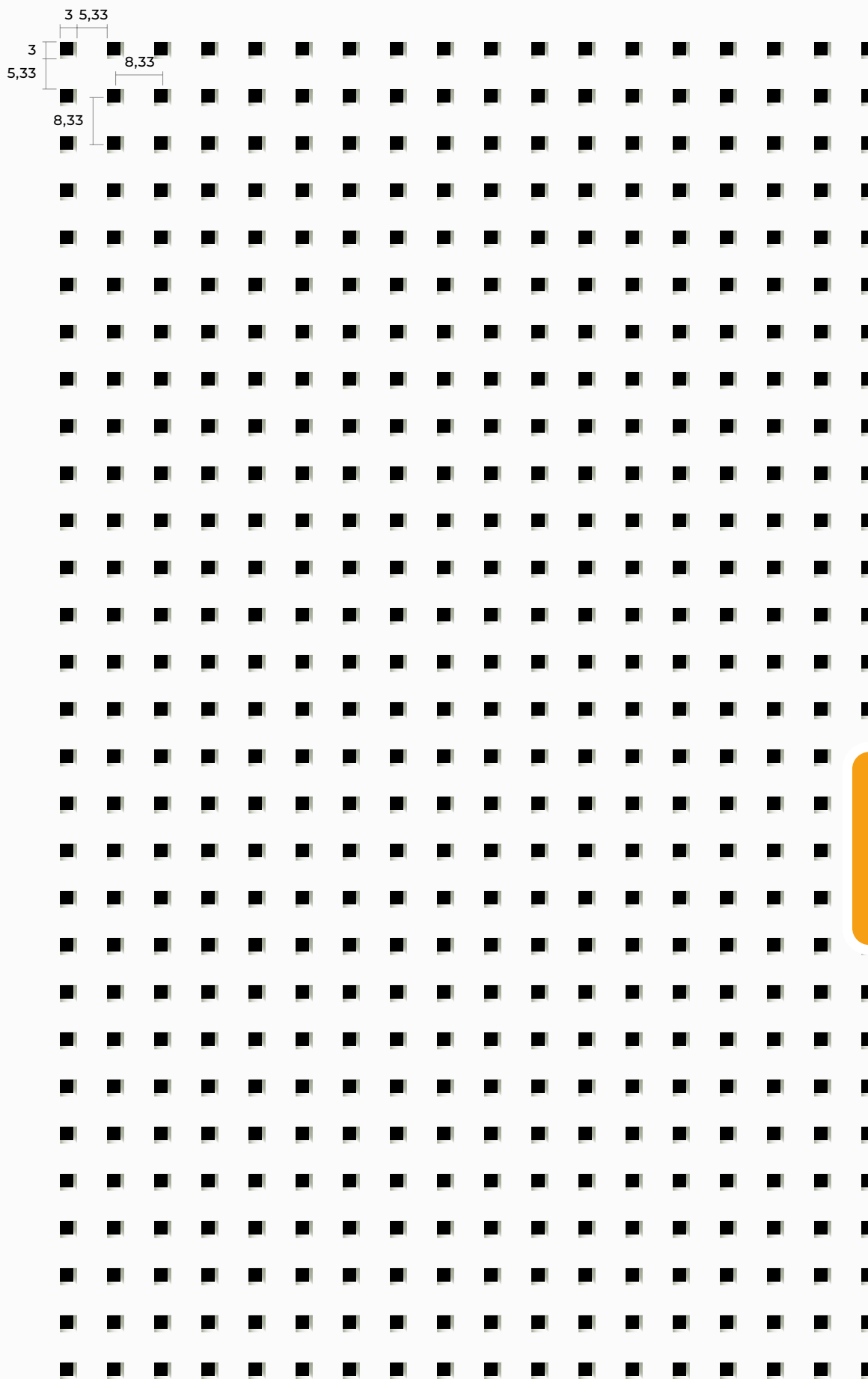

PLAFONDS ACOUSTIQUES DÉMONTABLES

PLAFONDS DÉMONTABLES PLADUR® FON+ C8/18

- Bords Droits (A) avec profilés de 24 ou 15 mm
- Perforation: C = Carré
- Diverses finitions (acier, bouleau, chêne...)
- Avec ou sans laine minérale

Existe aussi en Feuillurés (E15 et E24).

- Plaque: 600x600 mm
- Taux de perforation: 12,2 % à 14,3 %
- Réaction au feu: A2-s1, d0 pour FON+
B-s2, d0 pour FON+ DÉCOR
- Profilés: A1
- Épaisseur plaque: 13 mm

Coefficient d'absorption acoustique*:



* Courbe d'absorption acoustique par bande de fréquences détaillée page 172.
Pour les tableaux des portées et consommations, se reporter pages 108 et 109.

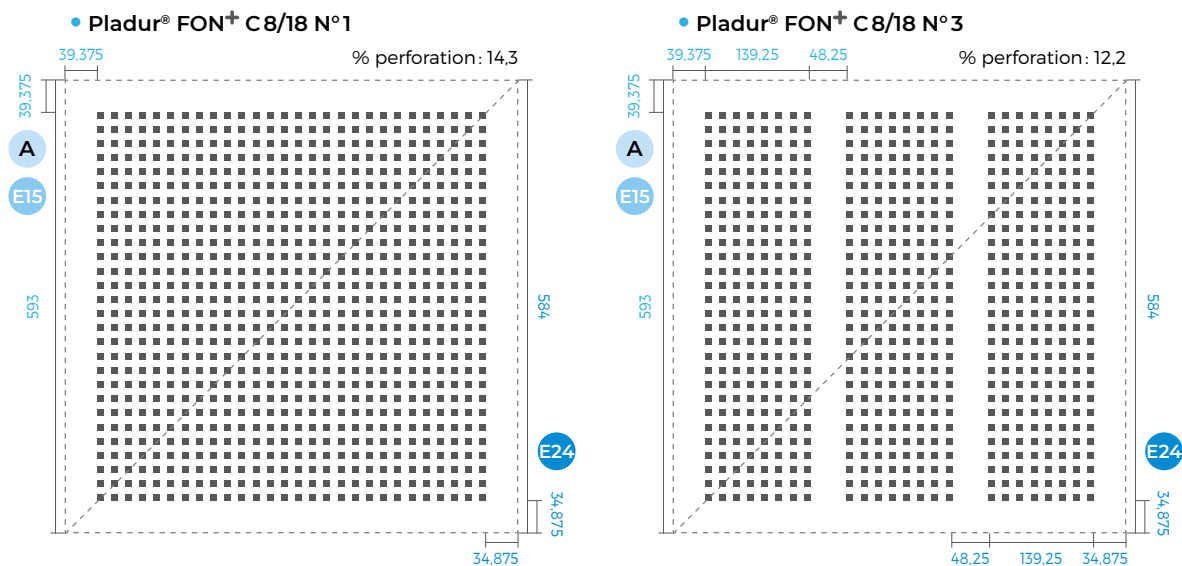

XX Cotes (en mm) correspondant:
 - aux Bords Droits A
 - et aux Bords Feuillurés E15

XX Cotes (en mm) correspondant:
 - aux Bords Feuillurés E24

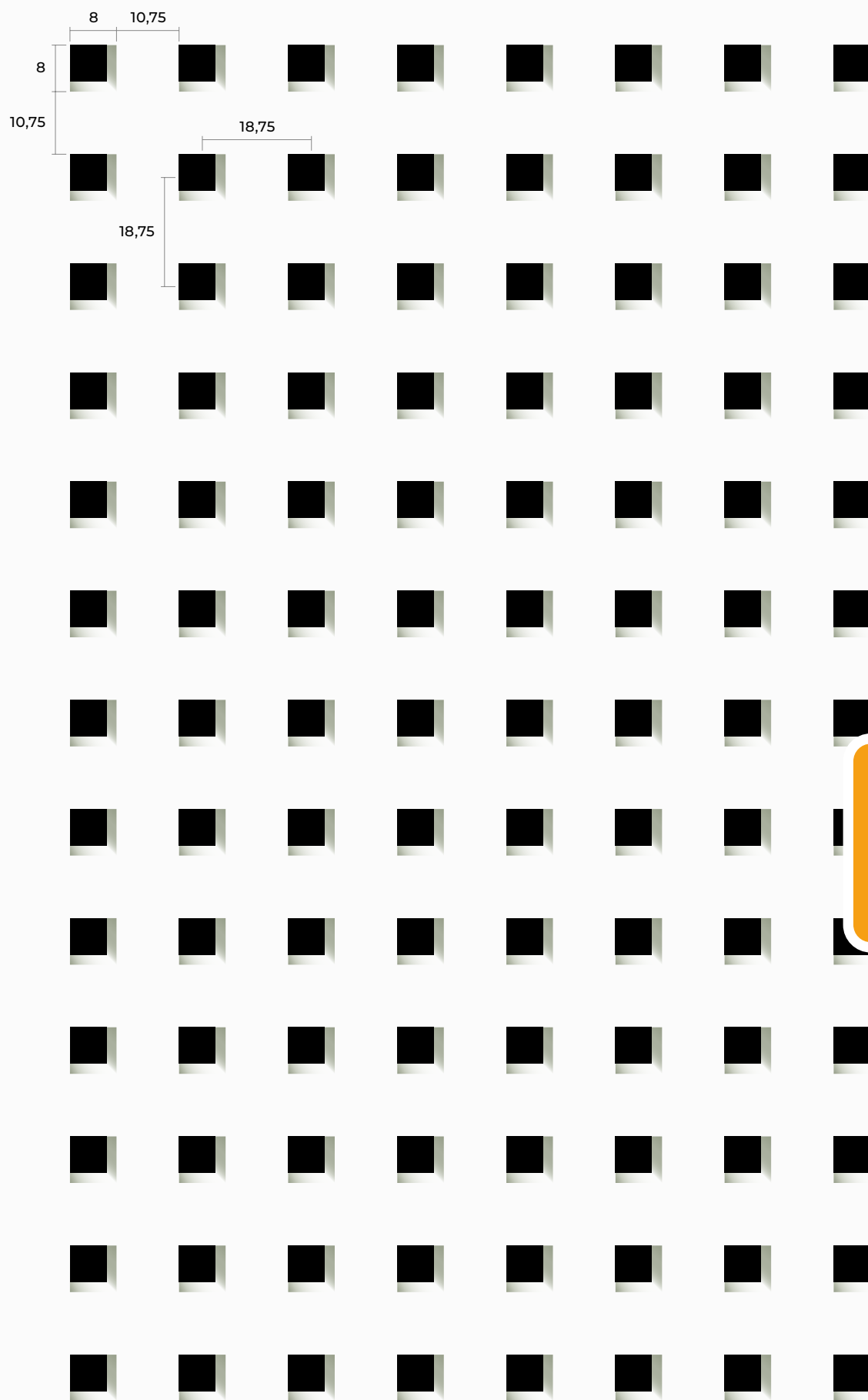

Image à l'échelle 1/1 - Les cotes sont exprimées en mm.

PLAFONDS ACOUSTIQUES DÉMONTABLES

PLAFONDS DÉMONTABLES PLADUR® FON+ C12/25

- Bords Droits (A) avec profilés de 24 ou 15 mm
- Perforation: C = Carré
- Diverses finitions (acier, bouleau, chêne...)
- Avec ou sans laine minérale

Existe aussi en Feuillurés (E15 et E24).

- Plaque: 600x600mm
- Taux de perforation: 9,8 % à 16,4 %
- Réaction au feu: A2-s1, d0 pour FON+
B-s2, d0 pour FON+ DÉCOR
- Profilés: A1
- Épaisseur plaque: 13 mm

Coefficient d'absorption acoustique*:

► De: $\alpha_w = 0,40$ ► à: $\alpha_w = 0,75$

* Courbe d'absorption acoustique par bande de fréquences détaillée pages 173 et 174.

Pour les tableaux des portées et consommations, se reporter pages 108 et 109.

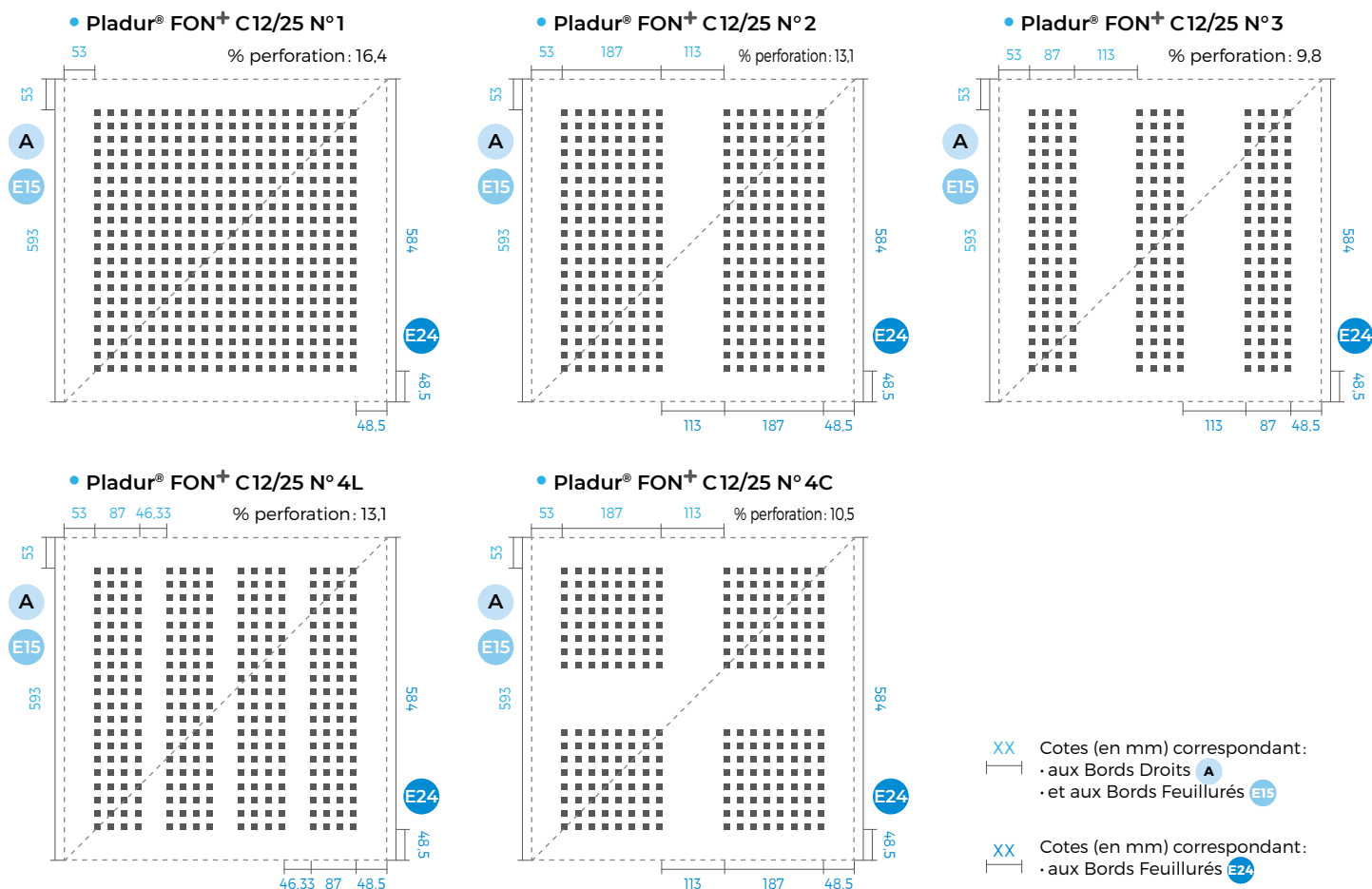
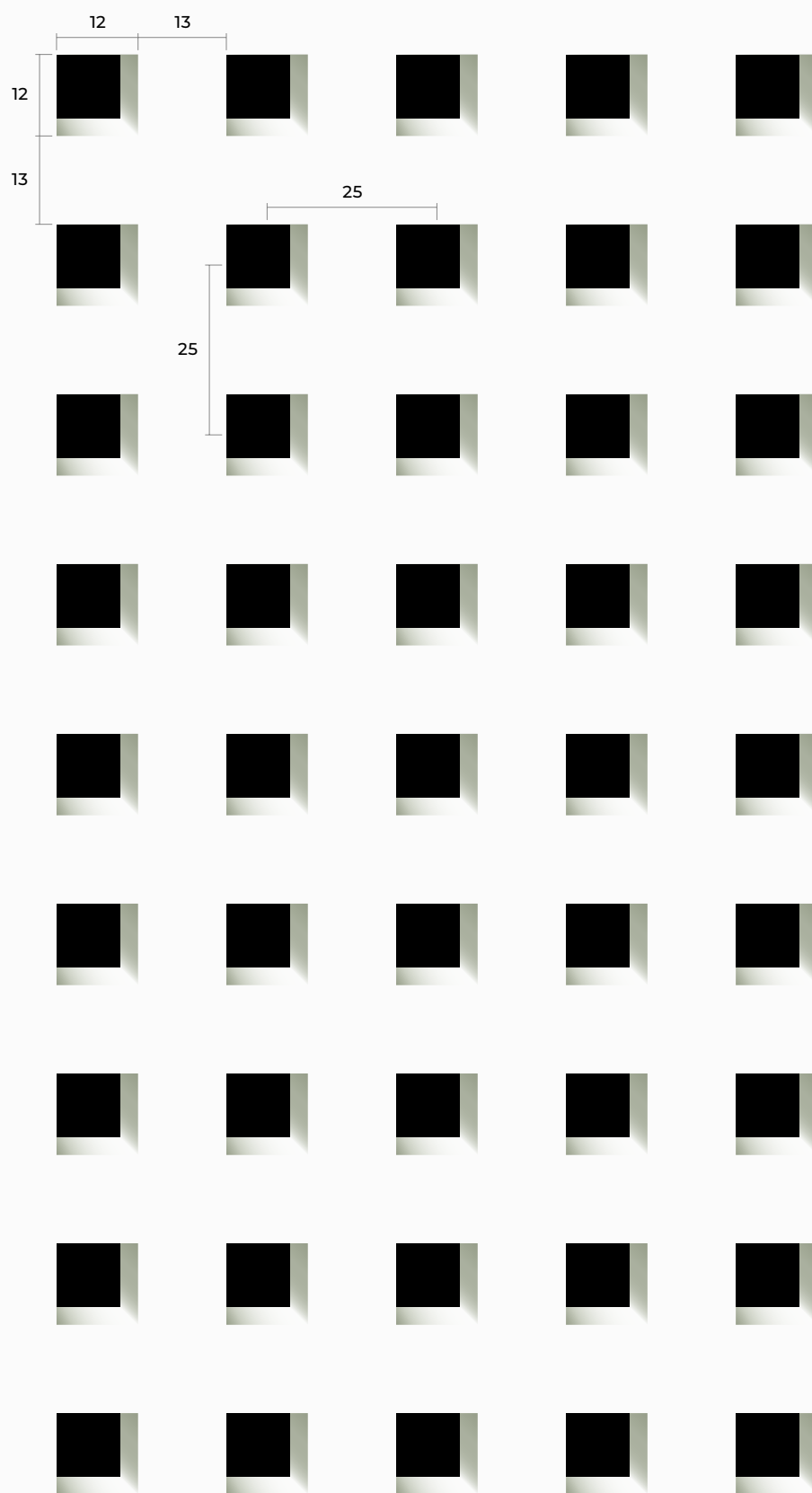

Image à l'échelle 1/1 - Les cotes sont exprimées en mm.



PLAFONDS ACOUSTIQUES DÉMONTABLES

PLAFONDS DÉMONTABLES PLADUR® FON+ R8/18

- Bords Droits (A) avec profilés de 24 ou 15 mm
- Perforation: R = Rond
- Diverses finitions (acier, bouleau, chêne...)
- Avec ou sans laine minérale

Existe aussi en Feuillurés (E15 et E24).

- Plaque: 600x600 mm
- Taux de perforation: 9,6 % à 11,2 %
- Réaction au feu: A2-s1, d0 pour FON+
B-s2, d0 pour FON+ DÉCOR
- Profilés: A1
- Épaisseur plaque: 13 mm

Coefficient d'absorption acoustique*:

► De: $\alpha_w = 0,50$ ► à: $\alpha_w = 0,65$

* Courbe d'absorption acoustique par bande de fréquences détaillée page 175.
Pour les tableaux des portées et consommations, se reporter pages 108 et 109.

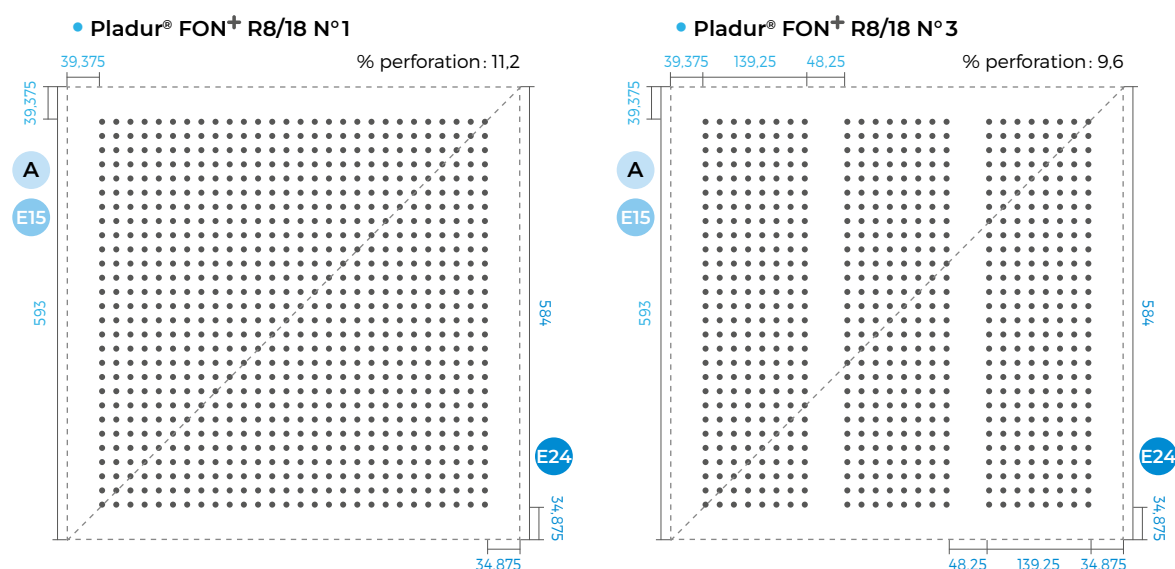

XX Cotes (en mm) correspondant:
 - aux Bords Droits **A**
 - et aux Bords Feuillurés **E15**

XX Cotes (en mm) correspondant:
 - aux Bords Feuillurés **E24**

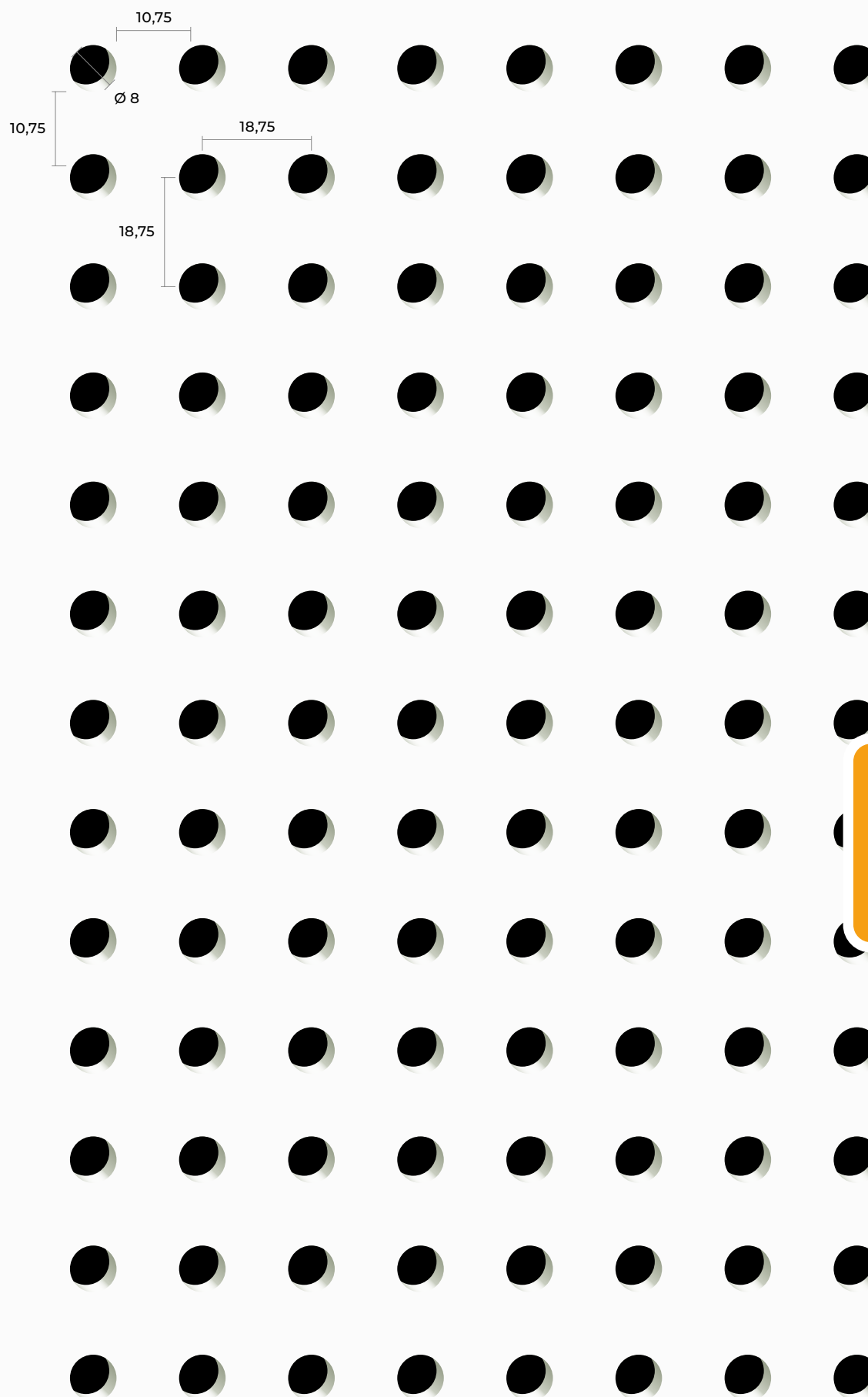

Image à l'échelle 1/1 - Les cotes sont exprimées en mm.

PLAFONDS ACOUSTIQUES DÉMONTABLES

PLAFONDS DÉMONTABLES PLADUR® FON+ R12/25

- Bords Droits (A) avec profilés de 24 ou 15 mm
- Perforation: R = Rond
- Diverses finitions (acier, bouleau, chêne...)
- Avec ou sans laine minérale

Existe aussi en Feuillurés (E15 et E24).

- Plaque: 600x600 mm
- Taux de perforation: 6,9 % à 10,4 %
- Réaction au feu: A2-s1, d0 pour FON+
B-s2, d0 pour FON+ DÉCOR
- Profilés: A1
- Épaisseur plaque: 13 mm

Coefficient d'absorption acoustique*:

► De: $\alpha_w = 0,40$ ► à: $\alpha_w = 0,55$

* Courbe d'absorption acoustique par bande de fréquences détaillée page 176.
Pour les tableaux des portées et consommations, se reporter pages 108 et 109.

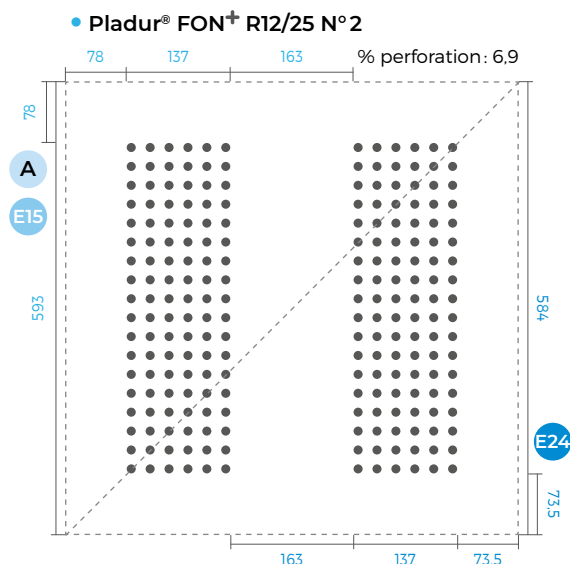
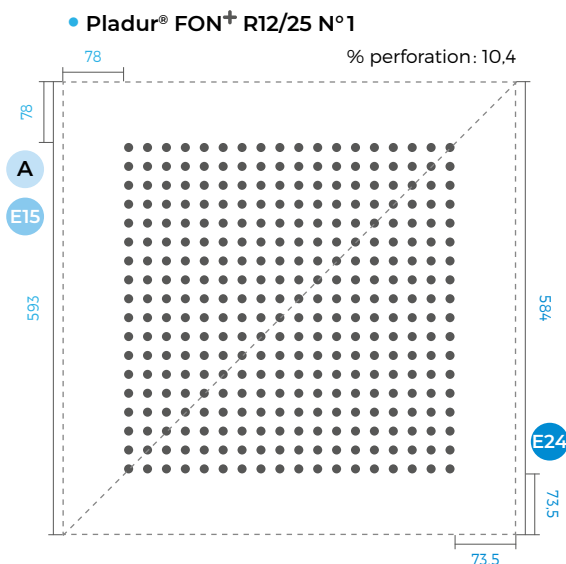

XX Cotes (en mm) correspondant:
 • aux Bords Droits A
 • et aux Bords Feuillurés E15

XX Cotes (en mm) correspondant:
 • aux Bords Feuillurés E24

Image à l'échelle 1/1 - Les cotes sont exprimées en mm.

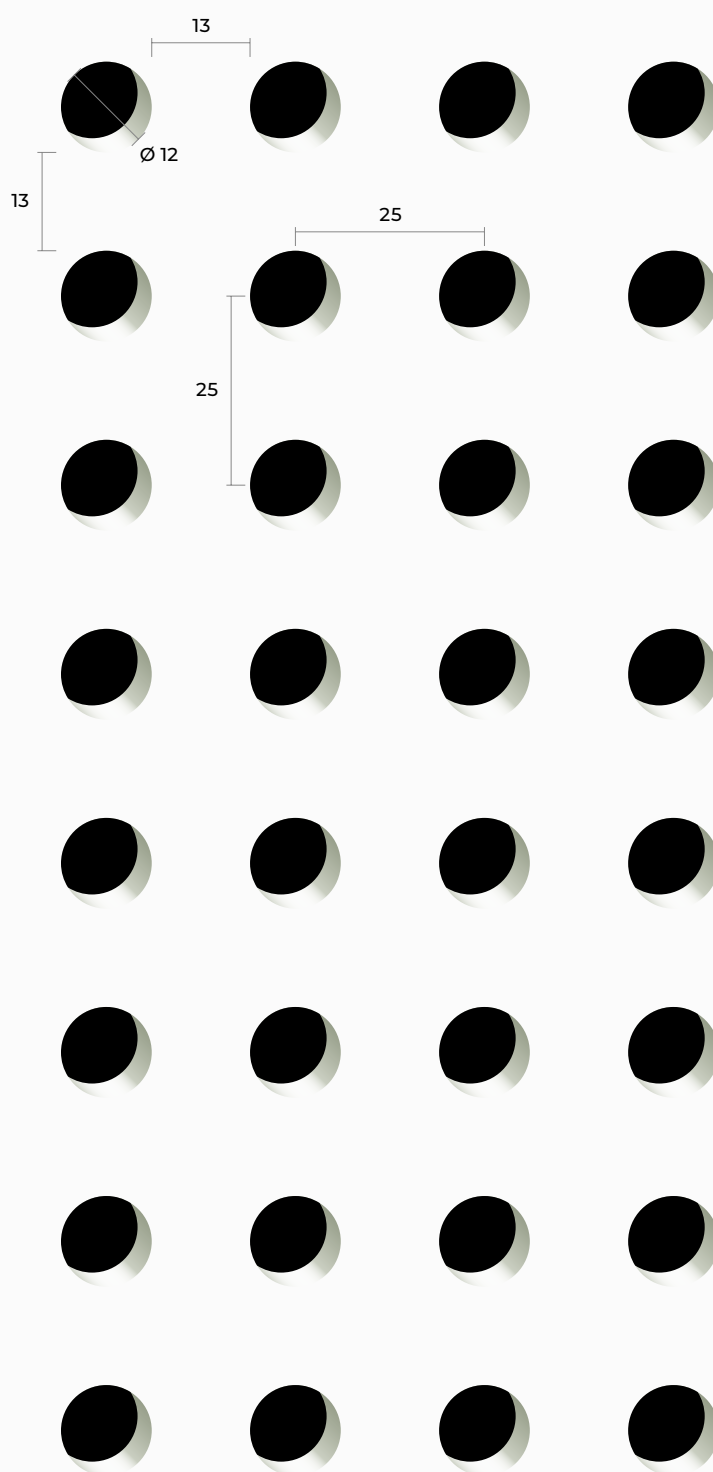

PLAFONDS ACOUSTIQUES DÉMONTABLES

PLAFONDS DÉMONTABLES PLADUR® FON+ L5x80

- Bords Droits (A) avec profilés de 24 ou 15 mm
- Perforation: L = Long
- Diverses finitions (acier, bouleau, chêne...)
- Avec ou sans laine minérale

Existe aussi en Feuillurés (E15 et E24).

- Plaque: 600x600 mm
- Taux de perforation: 8,2 % à 10,9 %
- Réaction au feu: A2-s1, d0 pour FON+
B-s2, d0 pour FON+ DÉCOR
- Profilés: A1
- Épaisseur plaque: 13 mm

Coefficient d'absorption acoustique*:

► De: $\alpha_w = 0,35$ ► à: $\alpha_w = 0,55$

* Courbe d'absorption acoustique par bande de fréquences détaillée page 178.

Pour les tableaux des portées et consommations, se reporter pages 108 et 109.

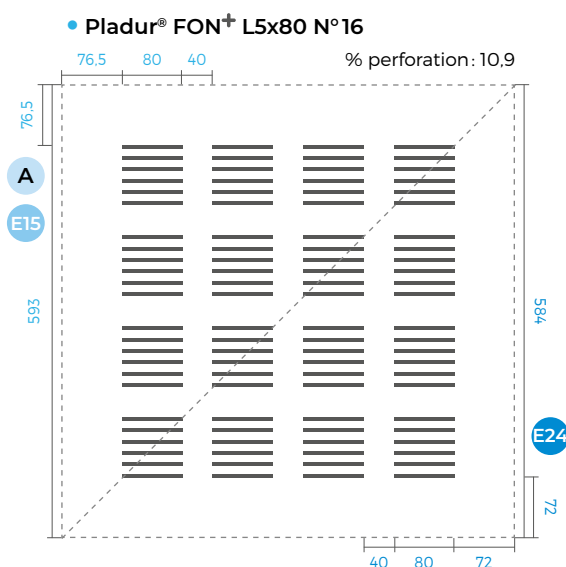
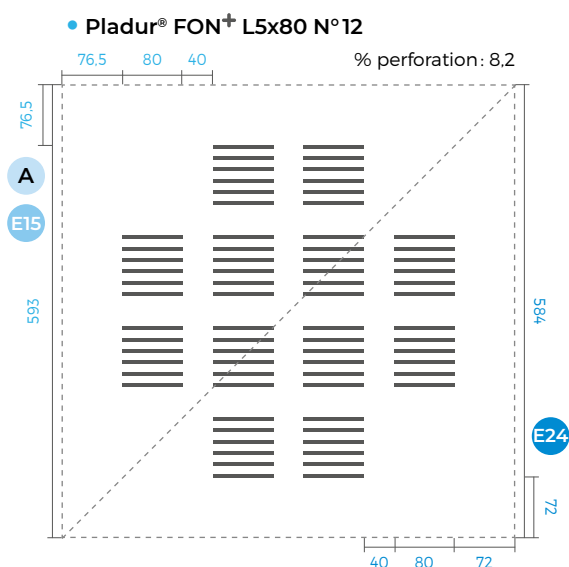

XX Cotes (en mm) correspondant:
 - aux Bords Droits A
 - et aux Bords Feuillurés E15

XX Cotes (en mm) correspondant:
 - aux Bords Feuillurés E24

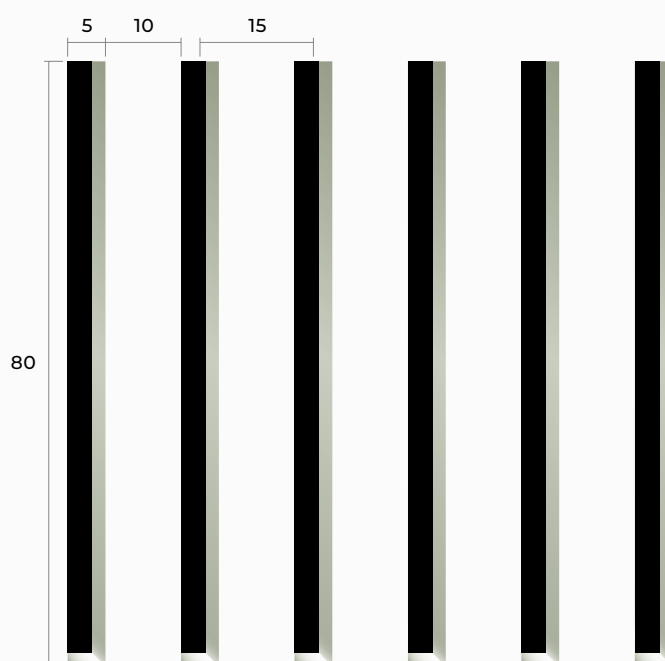

Image à l'échelle 1/1 - Les cotes sont exprimées en mm.

PLAFONDS ACOUSTIQUES DÉMONTABLES

PLAFONDS DÉMONTABLES PLADUR® FON+ RAléat. 8-15-20

- Bords Droits (A) avec profilés de 24 ou 15 mm
- Perforation: RAléat. = Rond Aléatoire
- Diverses finitions (acier, bouleau, chêne...)
- Avec ou sans laine minérale

Existe aussi en Feuillurés (E15 et E24).

- Plaque: 600x600mm
- Taux de perforation: 6,9% à 8,1%
- Réaction au feu: A2-s1, d0 pour FON+
B-s2, d0 pour FON+ DÉCOR
- Profilés: A1
- Épaisseur plaque: 13 mm

Coefficient d'absorption acoustique*:

► De: $\alpha_w = 0,40$ ► à: $\alpha_w = 0,55$

* Courbe d'absorption acoustique par bande de fréquences détaillée page 177.
Pour les tableaux des portées et consommations, se reporter pages 108 et 109.

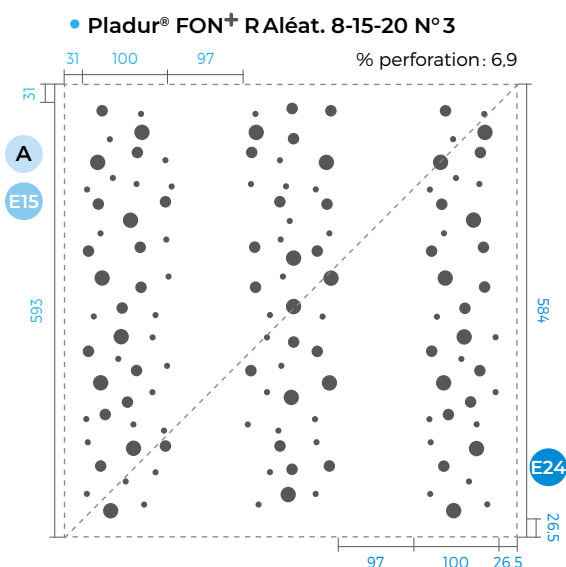
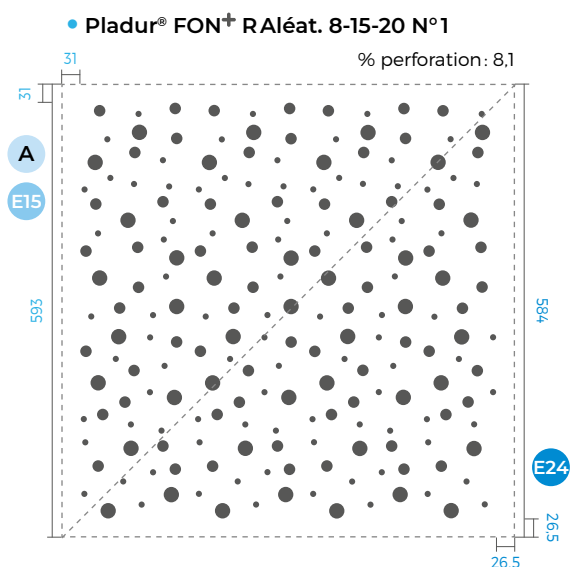

XX Cotes (en mm) correspondant:
 • aux Bords Droits A
 • et aux Bords Feuillurés E15

XX Cotes (en mm) correspondant:
 • aux Bords Feuillurés E24

Image à l'échelle 1/1 - Les cotes sont exprimées en mm.

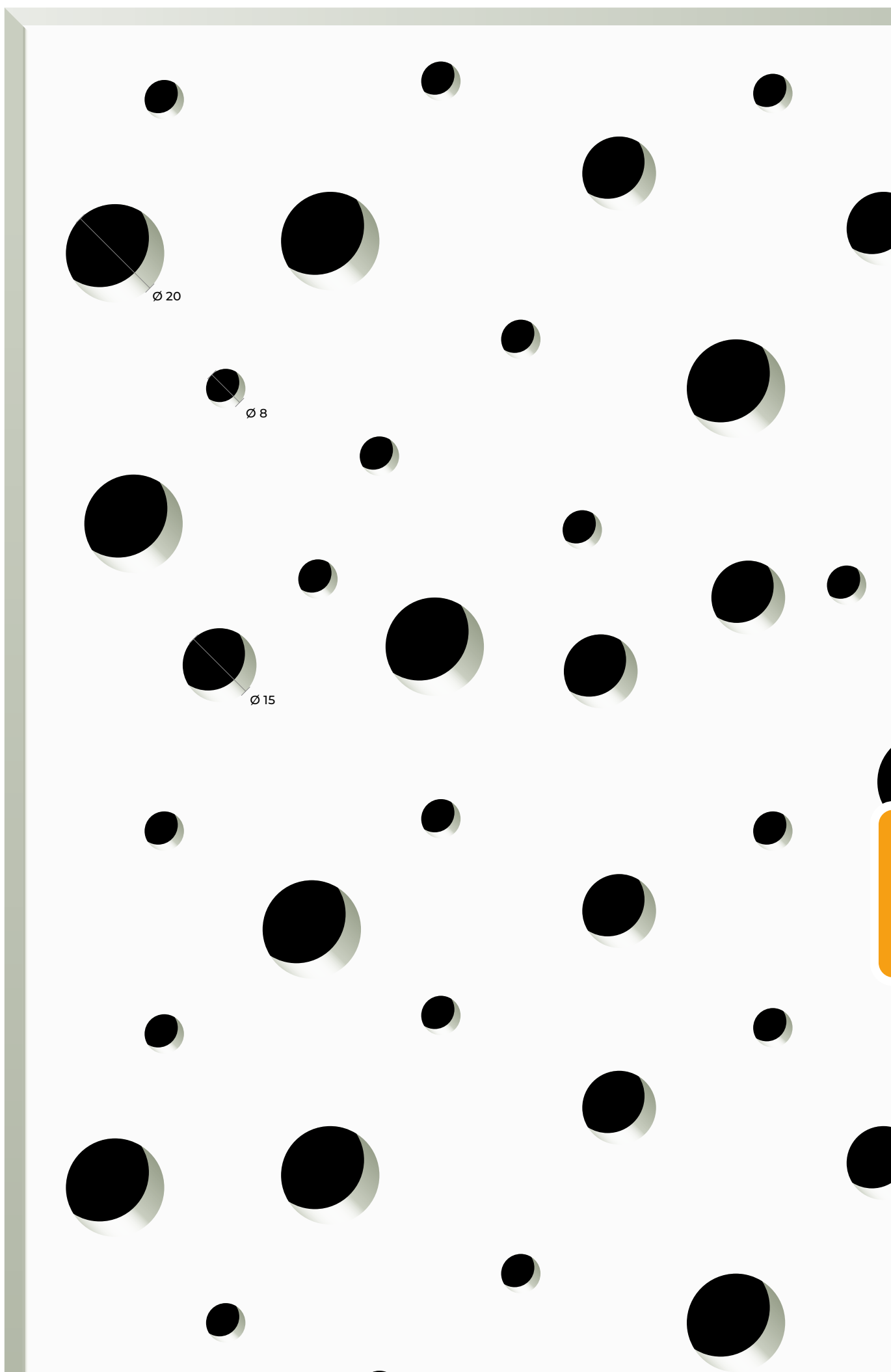

LES PERFORMANCES ACOUSTIQUES DES PLAFONDS DÉMONTABLES PLADUR® FON⁺



PLAFONDS NON DÉMONTABLES

PLADUR® FON+ C 3/8 Micro N°1 – N°2 – N°3

13x600x600 A-E24

Système de plafond Pladur® FON+ C 3/8 Micro N° 1, N° 2 ou N° 3 13x600x600 A délimitant un plénum, avec ou sans laine minérale de 60 mm. Taux de perforation : de 7,3 à 10,2 %. Réaction au feu : A2-s1, d0.

Le plafond est constitué de dalles 600x600 mm reposant sur une ossature, elle-même constituée de porteurs suspendus au support tous les 1 050 ou 1 200 mm en fonction de leur entraxe et du poids des dalles et d'entretoises reposant sur les porteurs.

► Pladur® FON+ C3/8 MICRO N°1 % perforation: 10,2

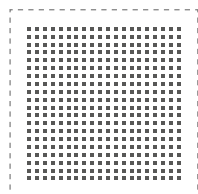

| Rapport | AC17-26069028/2 | | AC17-26069028/1 | |
|---------|-----------------|--------------|-----------------|--------------|
| | 1/3 octave | Octave | 1/3 octave | Octave |
| Hz | α_{s} | α_{p} | α_{s} | α_{p} |
| 100 | 0,28 | | 0,45 | |
| 125 | 0,38 | 0,45 | 0,62 | 0,65 |
| 160 | 0,65 | | 0,91 | |
| 200 | 0,76 | | 0,96 | |
| 250 | 0,83 | 0,85 | 1,03 | 1,00 |
| 315 | 0,90 | | 0,96 | |
| 400 | 0,91 | | 0,95 | |
| 500 | 0,86 | 0,85 | 0,90 | 0,90 |
| 630 | 0,78 | | 0,85 | |
| 800 | 0,64 | | 0,83 | |
| 1000 | 0,50 | 0,55 | 0,80 | 0,80 |
| 1250 | 0,54 | | 0,75 | |
| 1600 | 0,48 | | 0,62 | |
| 2000 | 0,41 | 0,45 | 0,53 | 0,55 |
| 2500 | 0,39 | | 0,47 | |
| 3150 | 0,38 | | 0,47 | |
| 4000 | 0,35 | 0,35 | 0,39 | 0,45 |
| 5000 | 0,36 | | 0,42 | |

- Plénum de 200 mm
- FON+ C3/8 N°1
- Plénum de 200 mm
- Laine minérale de 60 mm
- FON+ C3/8 N°1

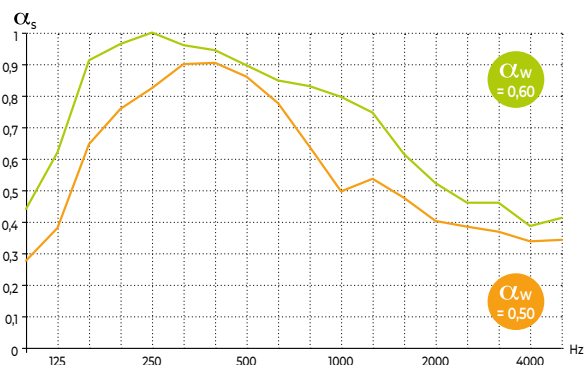

► Pladur® FON+ C3/8 MICRO N°2 % perforation: 8,7

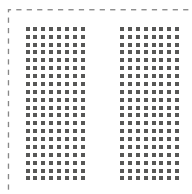

| Rapport | AC16-AC161017-02a | | AC16-AC161017-02b | |
|---------|-------------------|--------------|-------------------|--------------|
| | 1/3 octave | Octave | 1/3 octave | Octave |
| Hz | α_{s} | α_{p} | α_{s} | α_{p} |
| 100 | 0,33 | | 0,58 | |
| 125 | 0,41 | 0,40 | 0,64 | 0,65 |
| 160 | 0,49 | | 0,69 | |
| 200 | 0,56 | | 0,72 | |
| 250 | 0,62 | 0,60 | 0,73 | 0,75 |
| 315 | 0,67 | | 0,73 | |
| 400 | 0,70 | | 0,71 | |
| 500 | 0,71 | 0,70 | 0,68 | 0,70 |
| 630 | 0,68 | | 0,64 | |
| 800 | 0,61 | | 0,60 | |
| 1000 | 0,50 | 0,55 | 0,61 | 0,60 |
| 1250 | 0,52 | | 0,58 | |
| 1600 | 0,46 | | 0,51 | |
| 2000 | 0,39 | 0,40 | 0,46 | 0,45 |
| 2500 | 0,34 | | 0,39 | |
| 3150 | 0,28 | | 0,32 | |
| 4000 | 0,22 | 0,20 | 0,25 | 0,25 |
| 5000 | 0,17 | | 0,20 | |

- Plénum de 200 mm
- FON+ C3/8 N°2
- Plénum de 200 mm
- Laine minérale de 60 mm
- FON+ C3/8 N°2

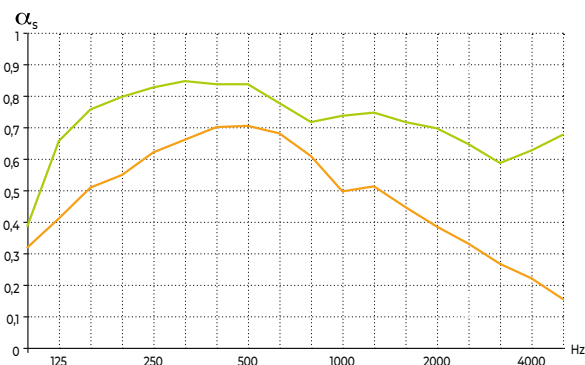

► Pladur® FON+ C3/8 MICRO N°3 % perforation: 7,3

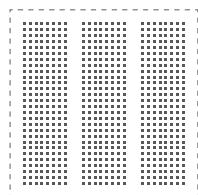

| Rapport | AC16-AC161017-03a | | AC16-AC161017-03b | |
|---------|-------------------|--------------|-------------------|--------------|
| | 1/3 octave | Octave | 1/3 octave | Octave |
| Hz | α_{s} | α_{p} | α_{s} | α_{p} |
| 100 | 0,34 | | 0,58 | |
| 125 | 0,41 | 0,40 | 0,65 | 0,65 |
| 160 | 0,50 | | 0,70 | |
| 200 | 0,56 | | 0,72 | |
| 250 | 0,62 | 0,60 | 0,73 | 0,75 |
| 315 | 0,67 | | 0,73 | |
| 400 | 0,70 | | 0,70 | |
| 500 | 0,69 | 0,70 | 0,67 | 0,65 |
| 630 | 0,66 | | 0,62 | |
| 800 | 0,57 | | 0,58 | |
| 1000 | 0,47 | 0,50 | 0,58 | 0,55 |
| 1250 | 0,48 | | 0,53 | |
| 1600 | 0,41 | | 0,45 | |
| 2000 | 0,34 | 0,35 | 0,39 | 0,40 |
| 2500 | 0,28 | | 0,32 | |
| 3150 | 0,22 | | 0,25 | |
| 4000 | 0,17 | 0,15 | 0,19 | 0,20 |
| 5000 | 0,13 | | 0,15 | |

- Plénum de 200 mm
- FON+ C3/8 N°3
- Plénum de 200 mm
- Laine minérale de 60 mm
- FON+ C3/8 N°3

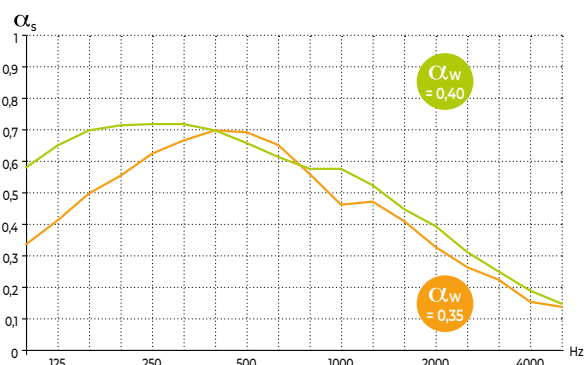

LES PERFORMANCES ACOUSTIQUES DES PLAFONDS

PLAFONDS DÉMONTABLES

PLADUR® FON+ DÉCOR C8/18 N°1 – FON+ C8/18 N°1 – N°3 13x600x600 A

Système de plafond Pladur® FON+ ou FON+ Décor C8/18 N°1 ou N°3 13x600x600 A délimitant un plénum, avec ou sans laine minérale de 60 mm.
 Taux de perforation: de 12,2 à 14,3%. Réaction au feu: B-s2, d0 pour le FON+ Décor et A2-s1, d0 pour les FON+.
 Le plafond est constitué de dalles 600x600 mm reposant sur une ossature, elle-même constituée de porteurs suspendus au support tous les 1050 ou 1200 mm en fonction de leur entraxe et du poids des dalles et d'entretoises reposant sur les porteurs.

▶ Pladur® FON+ DÉCOR C8/18 N°1 % perforation: 14,3

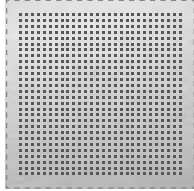

| Rapport | AC14-26053711/36 | | | |
|---------|------------------|------------|------------|--|
| | 1/3 octave | | Octave | |
| | Hz | α_s | α_p | |
| 100 | 0,31 | | | |
| 125 | 0,48 | | | |
| 160 | 0,57 | | 0,45 | |
| 200 | 0,72 | | | |
| 250 | 0,77 | | | |
| 315 | 0,84 | | 0,78 | |
| 400 | 0,88 | | | |
| 500 | 0,87 | | | |
| 630 | 0,86 | | 0,87 | |
| 800 | 0,75 | | | |
| 1000 | 0,62 | | 0,67 | |
| 1250 | 0,65 | | | |
| 1600 | 0,61 | | | |
| 2000 | 0,59 | | 0,59 | |
| 2500 | 0,56 | | | |
| 3150 | 0,56 | | | |
| 4000 | 0,53 | | 0,55 | |
| 5000 | 0,55 | | | |

- Plénum de 200 mm
- FON+ Décor C8/18 N°1

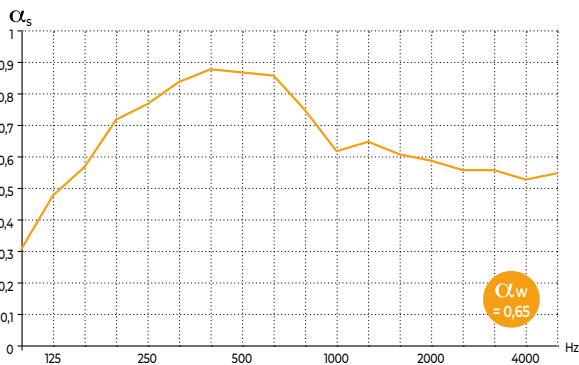

Essais réalisés par le CSTB

▶ Pladur® FON+ C8/18 N°1 % perforation: 14,3

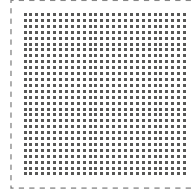

| Rapport | AC14-26053711/39 | | AC14-26053711/44 | | |
|---------|------------------|------------|------------------|------------|------------|
| | 1/3 octave | | 1/3 octave | | |
| | Hz | α_s | α_p | α_s | α_p |
| 100 | 0,29 | | | 0,38 | |
| 125 | 0,46 | | | 0,59 | 0,56 |
| 160 | 0,51 | 0,42 | | 0,71 | |
| 200 | 0,68 | | | 0,79 | |
| 250 | 0,74 | 0,72 | | 0,81 | 0,80 |
| 315 | 0,75 | | | 0,81 | |
| 400 | 0,79 | | | 0,83 | |
| 500 | 0,79 | 0,79 | | 0,78 | 0,79 |
| 630 | 0,79 | | | 0,77 | |
| 800 | 0,74 | | | 0,74 | |
| 1000 | 0,62 | 0,67 | | 0,74 | 0,73 |
| 1250 | 0,65 | | | 0,72 | |
| 1600 | 0,64 | | | 0,69 | |
| 2000 | 0,61 | 0,62 | | 0,69 | 0,68 |
| 2500 | 0,62 | | | 0,67 | |
| 3150 | 0,58 | | | 0,64 | |
| 4000 | 0,60 | 0,59 | | 0,66 | 0,65 |
| 5000 | 0,60 | | | 0,64 | |

- Plénum de 200 mm
- FON+ C8/18 N°1
- Plénum de 200 mm
- Laine minérale de 60 mm
- FON+ C8/18 N°1

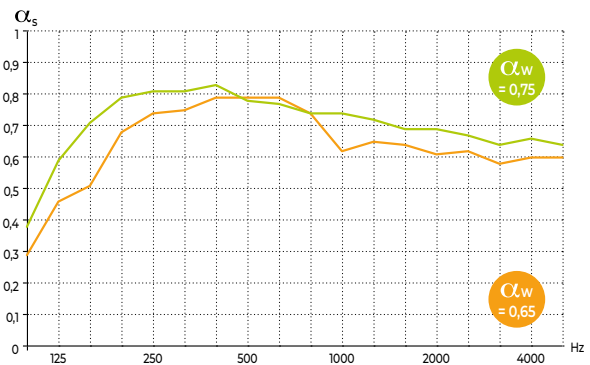

Essais réalisés par le CSTB

▶ Pladur® FON+ C8/18 N°3 % perforation: 12,2

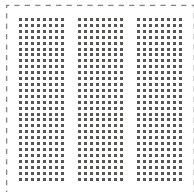

| Rapport | AC15-26055261-22a | | AC15-26055261-22b | |
|---------|-------------------|------------|-------------------|------------|
| | 1/3 octave | | 1/3 octave | |
| | Hz | α_s | α_p | α_s |
| 100 | 0,32 | | 0,37 | |
| 125 | 0,46 | 0,44 | 0,56 | 0,54 |
| 160 | 0,55 | | 0,69 | |
| 200 | 0,65 | | 0,71 | |
| 250 | 0,70 | 0,69 | 0,72 | 0,72 |
| 315 | 0,72 | | 0,73 | |
| 400 | 0,74 | | 0,74 | |
| 500 | 0,74 | 0,73 | 0,73 | 0,72 |
| 630 | 0,72 | | 0,70 | |
| 800 | 0,66 | | 0,66 | |
| 1000 | 0,58 | 0,61 | 0,65 | 0,66 |
| 1250 | 0,59 | | 0,66 | |
| 1600 | 0,58 | | 0,64 | |
| 2000 | 0,54 | 0,54 | 0,62 | 0,61 |
| 2500 | 0,51 | | 0,58 | |
| 3150 | 0,46 | | 0,56 | |
| 4000 | 0,47 | 0,47 | 0,55 | 0,56 |
| 5000 | 0,47 | | 0,56 | |

- Plénum de 200 mm
- FON+ C8/18 N°3
- Plénum de 200 mm
- Laine minérale de 60 mm
- FON+ C8/18 N°3

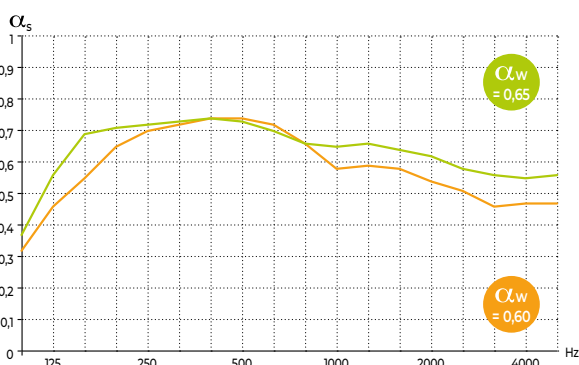

Modélisation du CSTB sur le logiciel AcouSYS

DÉMONTABLES Pladur® FON+

PLAFONDS DÉMONTABLES PLADUR® FON+ C12/25 N°1 – N°2

13x600x600 A-E24

Système de plafond Pladur® FON+ C12/25 N°1 ou N°2 13x600x600 A ou E24 délimitant un plénum, avec ou sans laine minérale de 60 mm.
Taux de perforation: de 13,1 à 16,4%. Réaction au feu: A2-s1, d0.

Le plafond est constitué de dalles 600x600 mm reposant sur une ossature, elle-même constituée de porteurs suspendus au support tous les 1050 ou 1200 mm en fonction de leur entraxe et du poids des dalles et d'entretoises reposant sur les porteurs.

► Pladur® FON+ C12/25 N°1 % perforation: 16,4 A

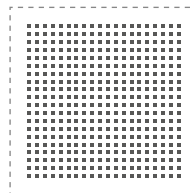

| Rapport | AC14-26053711/40 | | AC14-26053711/41 | |
|---------|------------------|------------|------------------|------------|
| | 1/3 octave | Octave | 1/3 octave | Octave |
| Hz | α_s | α_p | α_s | α_p |
| 100 | 0,28 | | 0,39 | |
| 125 | 0,48 | 0,44 | 0,66 | 0,60 |
| 160 | 0,56 | | 0,76 | |
| 200 | 0,69 | | 0,80 | |
| 250 | 0,72 | 0,73 | 0,83 | 0,83 |
| 315 | 0,79 | | 0,85 | |
| 400 | 0,89 | | 0,84 | |
| 500 | 0,81 | 0,84 | 0,84 | 0,82 |
| 630 | 0,81 | | 0,78 | |
| 800 | 0,72 | | 0,72 | |
| 1000 | 0,62 | 0,67 | 0,74 | 0,74 |
| 1250 | 0,66 | | 0,75 | |
| 1600 | 0,66 | | 0,72 | |
| 2000 | 0,61 | 0,61 | 0,70 | 0,69 |
| 2500 | 0,55 | | 0,65 | |
| 3150 | 0,45 | | 0,59 | |
| 4000 | 0,53 | 0,51 | 0,63 | 0,63 |
| 5000 | 0,56 | | 0,68 | |

- Plénum de 200 mm
- FON+ C12/25 N°1
- Plénum de 200 mm
- Laine minérale de 60 mm
- FON+ C12/25 N°1

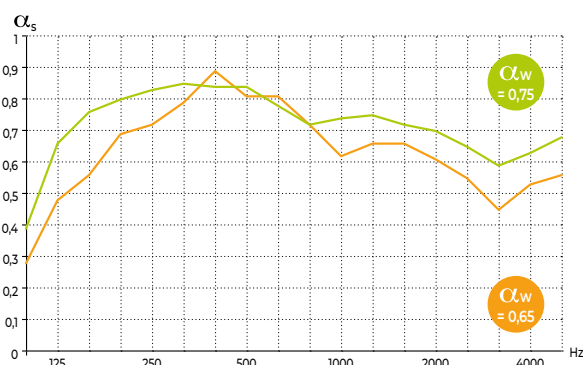

► Pladur® FON+ C12/25 N°1 % perforation: 16,4 E24

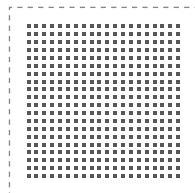

| Rapport | AC14-26053711/59 | |
|---------|------------------|------------|
| | 1/3 octave | Octave |
| Hz | α_s | α_p |
| 100 | 0,28 | |
| 125 | 0,49 | 0,46 |
| 160 | 0,61 | |
| 200 | 0,69 | |
| 250 | 0,77 | 0,77 |
| 315 | 0,84 | |
| 400 | 0,84 | |
| 500 | 0,89 | 0,86 |
| 630 | 0,86 | |
| 800 | 0,74 | |
| 1000 | 0,65 | 0,69 |
| 1250 | 0,67 | |
| 1600 | 0,65 | |
| 2000 | 0,62 | 0,61 |
| 2500 | 0,56 | |
| 3150 | 0,50 | |
| 4000 | 0,55 | 0,54 |
| 5000 | 0,57 | |

- Plénum de 200 mm
- FON+ C12/25 N°1

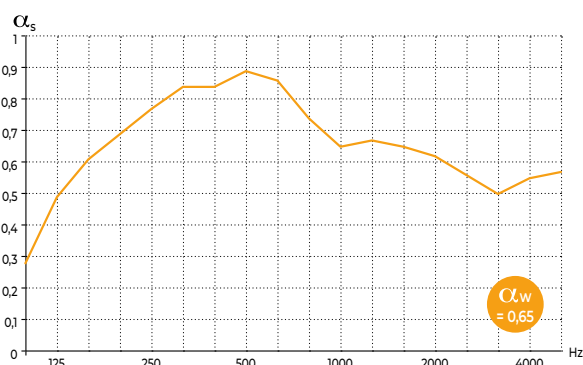

► Pladur® FON+ C12/25 N°2 % perforation: 13,1 A

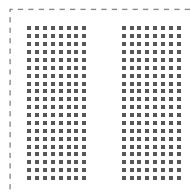

| Rapport | AC14-26053711/39 | | AC14-26053711/42 | |
|---------|------------------|------------|------------------|------------|
| | 1/3 octave | Octave | 1/3 octave | Octave |
| Hz | α_s | α_p | α_s | α_p |
| 100 | 0,29 | | 0,39 | |
| 125 | 0,45 | 0,43 | 0,58 | 0,57 |
| 160 | 0,56 | | 0,73 | |
| 200 | 0,67 | | 0,74 | |
| 250 | 0,68 | 0,69 | 0,75 | 0,77 |
| 315 | 0,71 | | 0,81 | |
| 400 | 0,73 | | 0,76 | |
| 500 | 0,76 | 0,74 | 0,75 | 0,74 |
| 630 | 0,72 | | 0,70 | |
| 800 | 0,64 | | 0,65 | |
| 1000 | 0,59 | 0,60 | 0,65 | 0,65 |
| 1250 | 0,57 | | 0,64 | |
| 1600 | 0,55 | | 0,62 | |
| 2000 | 0,54 | 0,52 | 0,60 | 0,59 |
| 2500 | 0,47 | | 0,56 | |
| 3150 | 0,40 | | 0,51 | |
| 4000 | 0,45 | 0,44 | 0,53 | 0,55 |
| 5000 | 0,47 | | 0,60 | |

- Plénum de 200 mm
- FON+ C12/25 N°2
- Plénum de 200 mm
- Laine minérale de 60 mm
- FON+ C12/25 N°2

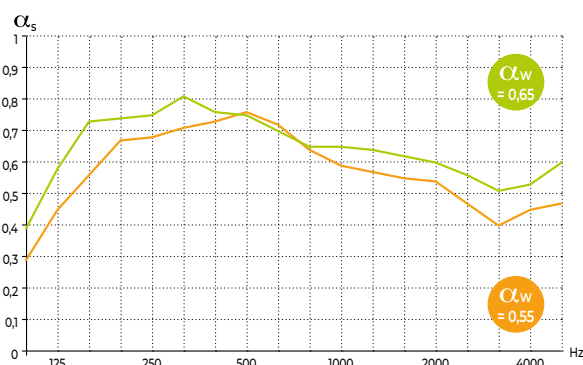

LES PERFORMANCES ACOUSTIQUES DES PLAFONDS

PLAFONDS DÉMONTABLES

PLADUR® FON+ C12/25 – N° 3 – N° 4L – N° 4C

13x600x600 A

Système de plafond Pladur® FON+ C12/25 N° 3, N° 4L ou N° 4C 13x600x600 A délimitant un plénum, avec ou sans laine minérale de 60 mm.

Taux de perforation: de 9,8 à 13,1%. Réaction au feu: A2-s1, d0.

Le plafond est constitué de dalles 600x600 mm reposant sur une ossature, elle-même constituée de porteurs suspendus au support tous les 1050 ou 1200 mm en fonction de leur entraxe et du poids des dalles et d'entretoises reposant sur les porteurs.

▶ Pladur® FON+ C12/25 N° 3

% perforation: 9,8

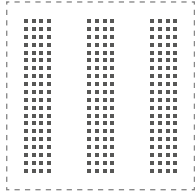

| Rapport | AC15-26055261-23a | | AC15-26055261-23b | |
|---------|-------------------|------------|-------------------|------------|
| | 1/3 octave | Octave | 1/3 octave | Octave |
| Hz | $\alpha_{s,0}$ | α_p | $\alpha_{s,0}$ | α_p |
| 100 | 0,41 | | 0,38 | |
| 125 | 0,49 | 0,49 | 0,57 | 0,55 |
| 160 | 0,57 | | 0,70 | |
| 200 | 0,63 | | 0,71 | |
| 250 | 0,68 | 0,68 | 0,72 | 0,72 |
| 315 | 0,72 | | 0,73 | |
| 400 | 0,74 | | 0,73 | |
| 500 | 0,72 | 0,71 | 0,70 | 0,70 |
| 630 | 0,68 | | 0,66 | |
| 800 | 0,59 | | 0,63 | |
| 1000 | 0,52 | 0,54 | 0,60 | 0,60 |
| 1250 | 0,51 | | 0,58 | |
| 1600 | 0,44 | | 0,53 | |
| 2000 | 0,38 | 0,38 | 0,49 | 0,49 |
| 2500 | 0,32 | | 0,44 | |
| 3150 | 0,26 | | 0,41 | |
| 4000 | 0,21 | 0,21 | 0,42 | 0,43 |
| 5000 | 0,17 | | 0,45 | |

- Plénum de 200 mm
- FON+ C12/25 N° 3
- Plénum de 200 mm
- Laine minérale de 60 mm
- FON+ C12/25 N° 3

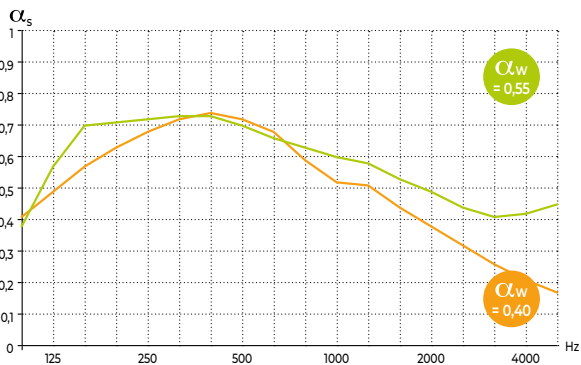

Modélisation du CSTB sur le logiciel AcousYS

▶ Pladur® FON+ C12/25 N° 4L

% perforation: 13,1

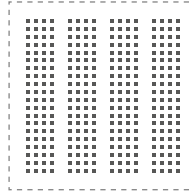

| Rapport | AC15-26055261-24a | | AC15-26055261-24b | |
|---------|-------------------|------------|-------------------|------------|
| | 1/3 octave | Octave | 1/3 octave | Octave |
| Hz | $\alpha_{s,0}$ | α_p | $\alpha_{s,0}$ | α_p |
| 100 | 0,41 | | 0,38 | |
| 125 | 0,48 | 0,48 | 0,56 | 0,54 |
| 160 | 0,56 | | 0,69 | |
| 200 | 0,62 | | 0,71 | |
| 250 | 0,67 | 0,67 | 0,72 | 0,72 |
| 315 | 0,72 | | 0,73 | |
| 400 | 0,74 | | 0,74 | |
| 500 | 0,74 | 0,73 | 0,73 | 0,72 |
| 630 | 0,72 | | 0,69 | |
| 800 | 0,64 | | 0,66 | |
| 1000 | 0,57 | 0,60 | 0,65 | 0,66 |
| 1250 | 0,58 | | 0,66 | |
| 1600 | 0,54 | | 0,63 | |
| 2000 | 0,49 | 0,49 | 0,61 | 0,60 |
| 2500 | 0,44 | | 0,57 | |
| 3150 | 0,39 | | 0,55 | |
| 4000 | 0,33 | 0,33 | 0,54 | 0,55 |
| 5000 | 0,28 | | 0,56 | |

- Plénum de 200 mm
- FON+ C12/25 N° 4L
- Plénum de 200 mm
- Laine minérale de 60 mm
- FON+ C12/25 N° 4L

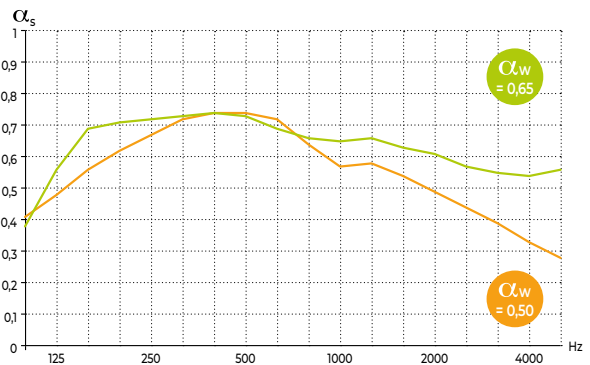

Modélisation du CSTB sur le logiciel AcousYS

▶ Pladur® FON+ C12/25 N° 4C

% perforation: 10,5

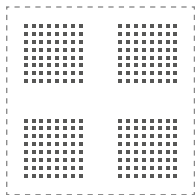

| Rapport | AC14-26053711/35 | | AC14-26053711/45 | |
|---------|------------------|------------|------------------|------------|
| | 1/3 octave | Octave | 1/3 octave | Octave |
| Hz | $\alpha_{s,0}$ | α_p | $\alpha_{s,0}$ | α_p |
| 100 | 0,30 | | 0,38 | |
| 125 | 0,50 | 0,47 | 0,58 | 0,54 |
| 160 | 0,61 | | 0,67 | |
| 200 | 0,65 | | 0,63 | |
| 250 | 0,68 | 0,68 | 0,65 | 0,65 |
| 315 | 0,71 | | 0,67 | |
| 400 | 0,73 | | 0,69 | |
| 500 | 0,70 | 0,69 | 0,66 | 0,65 |
| 630 | 0,65 | | 0,61 | |
| 800 | 0,59 | | 0,60 | |
| 1000 | 0,52 | 0,55 | 0,57 | 0,57 |
| 1250 | 0,54 | | 0,55 | |
| 1600 | 0,49 | | 0,53 | |
| 2000 | 0,47 | 0,45 | 0,51 | 0,50 |
| 2500 | 0,38 | | 0,46 | |
| 3150 | 0,34 | | 0,43 | |
| 4000 | 0,39 | 0,38 | 0,45 | 0,45 |
| 5000 | 0,42 | | 0,47 | |

- Plénum de 200 mm
- FON+ C12/25 N° 4C
- Plénum de 200 mm
- Laine minérale de 60 mm
- FON+ C12/25 N° 4C

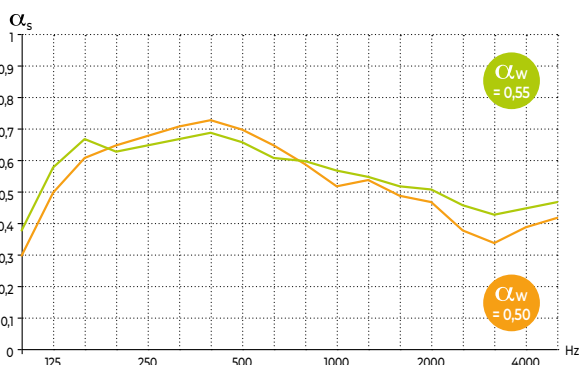

Essais réalisés par le CSTB

DÉMONTABLES Pladur® FON⁺

PLAFONDS DÉMONTABLES PLADUR® FON⁺ R8/18 – N°1 – N°3

13x600x600 A

Système de plafond Pladur® FON⁺ R8/18 N°1 ou N°3 13x600x600 A délimitant un plénum, avec ou sans laine minérale de 60 mm.

Taux de perforation: de 9,6 à 11,2%. Réaction au feu: A2-s1, d0.

Le plafond est constitué de dalles 600x600 mm reposant sur une ossature, elle-même constituée de porteurs suspendus au support tous les 1050 ou 1200 mm en fonction de leur entraxe et du poids des dalles et d'entretoises reposant sur les porteurs.

► Pladur® FON⁺ R8/18 N°1

% perforation: 11,2

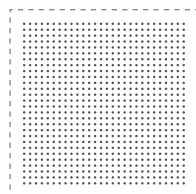

- Plénum de 200 mm
- FON⁺ R8/18 N°1

- Plénum de 200 mm
- Laine minérale de 60 mm
- FON⁺ R8/18 N°1

| Rapport | AC14-26053711/34 | | AC14-26053711/46 | |
|---------|------------------|------------|------------------|------------|
| | 1/3 octave | Octave | 1/3 octave | Octave |
| Hz | α_s | α_p | α_s | α_p |
| 100 | 0,31 | | 0,37 | |
| 125 | 0,47 | 0,44 | 0,60 | 0,58 |
| 160 | 0,54 | | 0,78 | |
| 200 | 0,68 | | 0,76 | |
| 250 | 0,72 | 0,73 | 0,73 | 0,75 |
| 315 | 0,79 | | 0,75 | |
| 400 | 0,77 | | 0,79 | |
| 500 | 0,77 | 0,75 | 0,78 | 0,77 |
| 630 | 0,72 | | 0,73 | |
| 800 | 0,66 | | 0,73 | |
| 1000 | 0,58 | 0,61 | 0,67 | 0,69 |
| 1250 | 0,59 | | 0,68 | |
| 1600 | 0,57 | | 0,62 | |
| 2000 | 0,51 | 0,52 | 0,60 | 0,60 |
| 2500 | 0,48 | | 0,57 | |
| 3150 | 0,48 | | 0,55 | |
| 4000 | 0,44 | 0,46 | 0,53 | 0,54 |
| 5000 | 0,45 | | 0,55 | |

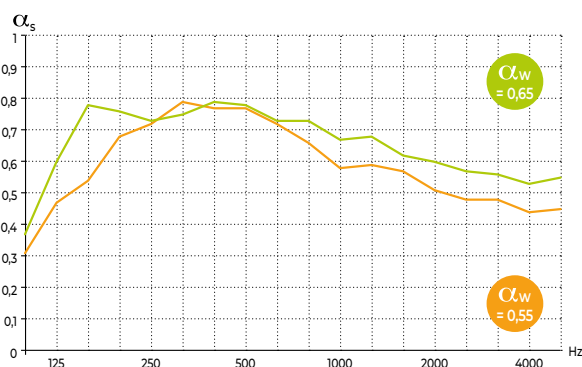

► Pladur® FON⁺ R8/18 N°3

% perforation: 9,6

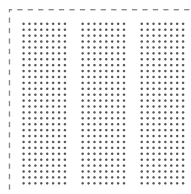

- Plénum de 200 mm
- FON⁺ R8/18 N°3

- Plénum de 200 mm
- Laine minérale de 60 mm
- FON⁺ R8/18 N°3

| Rapport | AC15-26055261-26a | | AC15-26055261-26b | |
|---------|-------------------|------------|-------------------|------------|
| | 1/3 octave | Octave | 1/3 octave | Octave |
| Hz | α_s | α_p | α_s | α_p |
| 100 | 0,32 | | 0,38 | |
| 125 | 0,46 | 0,44 | 0,56 | 0,54 |
| 160 | 0,55 | | 0,69 | |
| 200 | 0,65 | | 0,71 | |
| 250 | 0,71 | 0,70 | 0,72 | 0,72 |
| 315 | 0,73 | | 0,73 | |
| 400 | 0,74 | | 0,73 | |
| 500 | 0,73 | 0,72 | 0,71 | 0,71 |
| 630 | 0,70 | | 0,68 | |
| 800 | 0,62 | | 0,64 | |
| 1000 | 0,54 | 0,57 | 0,62 | 0,62 |
| 1250 | 0,54 | | 0,61 | |
| 1600 | 0,51 | | 0,57 | |
| 2000 | 0,46 | 0,46 | 0,54 | 0,53 |
| 2500 | 0,42 | | 0,48 | |
| 3150 | 0,37 | | 0,46 | |
| 4000 | 0,38 | 0,38 | 0,45 | 0,46 |
| 5000 | 0,38 | | 0,47 | |

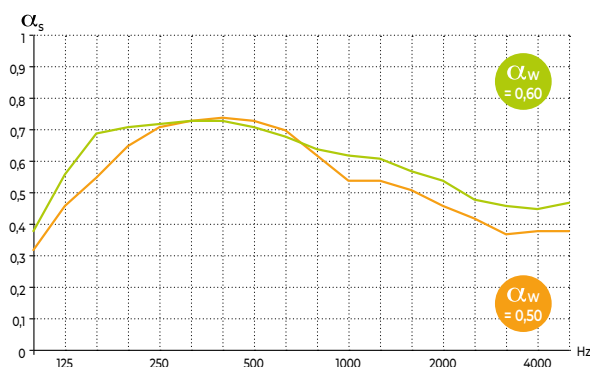

LES PERFORMANCES ACOUSTIQUES DES PLAFONDS

PLAFONDS DÉMONTABLES

PLADUR® FON+ R12/25 – N°1 – N° 2

13x600x600 A

Système de plafond Pladur® FON+ R12/25 N°1 ou N°2 13x600x600 A délimitant un plénum, avec ou sans laine minérale de 60 mm.

Taux de perforation: de 6,9 à 10,4%. Réaction au feu: A2-s1, d0.

Le plafond est constitué de dalles 600x600 mm reposant sur une ossature, elle-même constituée de porteurs suspendus au support tous les 1050 ou 1200 mm en fonction de leur entraxe et du poids des dalles et d'entretoises reposant sur les porteurs.

► Pladur® FON+ R12/25 N°1

% perforation: 10,4

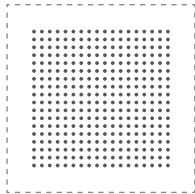

| Rapport | AC14-2605371/38 | | AC14-2605371/43 | |
|---------|-----------------|----------------|-----------------|----------------|
| | 1/3 octave | Octave | 1/3 octave | Octave |
| | $\alpha_{s,1}$ | $\alpha_{s,p}$ | $\alpha_{s,1}$ | $\alpha_{s,p}$ |
| 100 | 0,33 | | 0,37 | |
| 125 | 0,45 | 0,45 | 0,50 | 0,51 |
| 160 | 0,58 | | 0,70 | |
| 200 | 0,59 | | 0,70 | |
| 250 | 0,65 | 0,64 | 0,68 | 0,69 |
| 315 | 0,68 | | 0,68 | |
| 400 | 0,66 | | 0,67 | |
| 500 | 0,67 | 0,65 | 0,66 | 0,65 |
| 630 | 0,63 | | 0,61 | |
| 800 | 0,60 | | 0,58 | |
| 1000 | 0,52 | 0,55 | 0,54 | 0,56 |
| 1250 | 0,52 | | 0,57 | |
| 1600 | 0,49 | | 0,55 | |
| 2000 | 0,47 | 0,49 | 0,54 | 0,54 |
| 2500 | 0,50 | | 0,52 | |
| 3150 | 0,43 | | 0,48 | |
| 4000 | 0,36 | 0,41 | 0,42 | 0,47 |
| 5000 | 0,44 | | 0,50 | |

- Plénum de 200 mm
- FON+ R12/25 N°1
- Plénum de 200 mm
- Laine minérale de 60 mm
- FON+ R12/25 N°1

► Pladur® FON+ R12/25 N°2

% perforation: 6,9

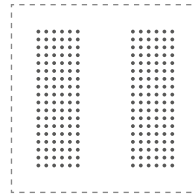

| Rapport | AC15-26055261-27a | | AC15-26055261-27b | |
|---------|-------------------|----------------|-------------------|----------------|
| | 1/3 octave | Octave | 1/3 octave | Octave |
| | $\alpha_{s,1}$ | $\alpha_{s,p}$ | $\alpha_{s,1}$ | $\alpha_{s,p}$ |
| 100 | 0,41 | | 0,58 | |
| 125 | 0,48 | 0,48 | 0,65 | 0,64 |
| 160 | 0,56 | | 0,69 | |
| 200 | 0,63 | | 0,72 | |
| 250 | 0,68 | 0,68 | 0,73 | 0,73 |
| 315 | 0,72 | | 0,73 | |
| 400 | 0,74 | | 0,71 | |
| 500 | 0,73 | 0,72 | 0,68 | 0,67 |
| 630 | 0,69 | | 0,63 | |
| 800 | 0,61 | | 0,60 | |
| 1000 | 0,61 | 0,58 | 0,61 | 0,59 |
| 1250 | 0,53 | | 0,57 | |
| 1600 | 0,47 | | 0,50 | |
| 2000 | 0,41 | 0,41 | 0,43 | 0,43 |
| 2500 | 0,35 | | 0,36 | |
| 3150 | 0,29 | | 0,30 | |
| 4000 | 0,23 | 0,24 | 0,23 | 0,24 |
| 5000 | 0,19 | | 0,19 | |

- Plénum de 200 mm
- FON+ R12/25 N°2
- Plénum de 200 mm
- Laine minérale de 60 mm
- FON+ R12/25 N°2

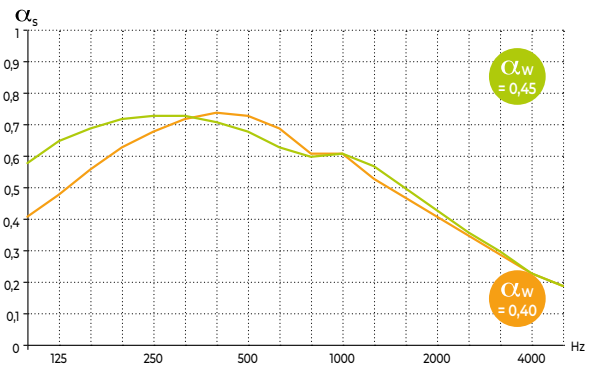
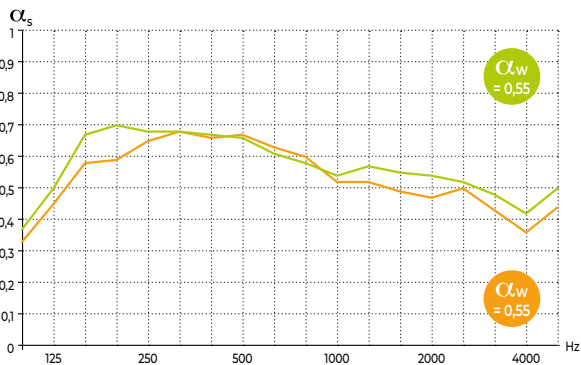

DÉMONTABLES Pladur® FON+

PLAFONDS DÉMONTABLES PLADUR® FON+ RAléat. 8-15-20 N°1 – N°3

13x600x600 A

Système de plafond Pladur® FON+ RAléat. 8-15-20 N°1 ou N°3 13x600x600 A délimitant un plénum, avec ou sans laine minérale de 60 mm.
Taux de perforation: de 6,9 à 8,1%. Réaction au feu: A2-s1, d0.

Le plafond est constitué de dalles 600x600 mm reposant sur une ossature, elle-même constituée de porteurs suspendus au support tous les 1050 ou 1200 mm en fonction de leur entraxe et du poids des dalles et d'entretoises reposant sur les porteurs.

► Pladur® FON+ RAléat. 8-15-20 N°1 % perforation: 8,1

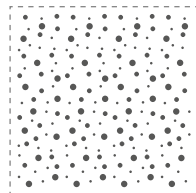

| Rapport | AC14-2605371/32 | | AC14-2605371/48 | |
|---------|-----------------------------|-----------------------|-----------------------------|-----------------------|
| Hz | 1/3 octave $\alpha_{s,1/3}$ | Octave $\alpha_{s,O}$ | 1/3 octave $\alpha_{s,1/3}$ | Octave $\alpha_{s,O}$ |
| 100 | 0,32 | | 0,37 | |
| 125 | 0,43 | 0,43 | 0,49 | 0,48 |
| 160 | 0,53 | | 0,58 | |
| 200 | 0,56 | | 0,59 | |
| 250 | 0,58 | 0,58 | 0,55 | 0,57 |
| 315 | 0,60 | | 0,58 | |
| 400 | 0,62 | | 0,59 | |
| 500 | 0,64 | 0,63 | 0,62 | 0,61 |
| 630 | 0,62 | | 0,61 | |
| 800 | 0,59 | | 0,56 | |
| 1000 | 0,53 | 0,54 | 0,57 | 0,56 |
| 1250 | 0,49 | | 0,55 | |
| 1600 | 0,43 | | 0,46 | |
| 2000 | 0,38 | 0,38 | 0,45 | 0,44 |
| 2500 | 0,32 | | 0,41 | |
| 3150 | 0,32 | | 0,43 | |
| 4000 | 0,31 | 0,33 | 0,41 | 0,43 |
| 5000 | 0,36 | | 0,46 | |

- Plénum de 200 mm
- FON+ RAléat. 8-15-20 N°1
- Plénum de 200 mm
- Laine minérale de 60 mm
- FON+ RAléat. 8-15-20 N°1

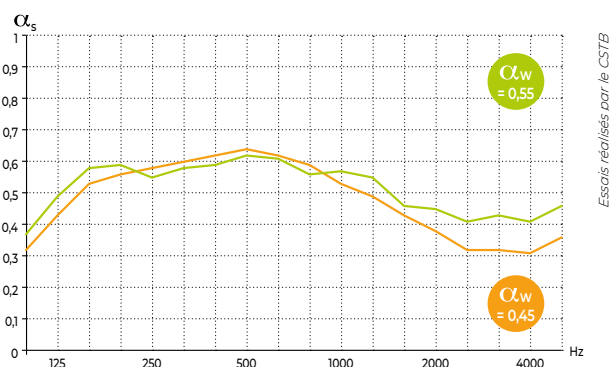

► Pladur® FON+ RAléat. 8-15-20 N°3 % perforation: 6,9

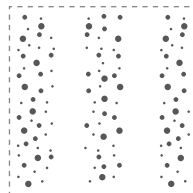

| Rapport | AC15-26055261-28a | | AC15-26055261-28b | |
|---------|-----------------------------|-----------------------|-----------------------------|-----------------------|
| Hz | 1/3 octave $\alpha_{s,1/3}$ | Octave $\alpha_{s,O}$ | 1/3 octave $\alpha_{s,1/3}$ | Octave $\alpha_{s,O}$ |
| 100 | 0,33 | | 0,39 | |
| 125 | 0,47 | 0,45 | 0,58 | 0,56 |
| 160 | 0,56 | | 0,70 | |
| 200 | 0,67 | | 0,72 | |
| 250 | 0,72 | 0,71 | 0,72 | 0,72 |
| 315 | 0,73 | | 0,72 | |
| 400 | 0,73 | | 0,71 | |
| 500 | 0,70 | 0,69 | 0,68 | 0,67 |
| 630 | 0,64 | | 0,63 | |
| 800 | 0,54 | | 0,59 | |
| 1000 | 0,46 | 0,48 | 0,54 | 0,54 |
| 1250 | 0,44 | | 0,50 | |
| 1600 | 0,39 | | 0,44 | |
| 2000 | 0,34 | 0,34 | 0,40 | 0,40 |
| 2500 | 0,30 | | 0,35 | |
| 3150 | 0,25 | | 0,33 | |
| 4000 | 0,28 | 0,28 | 0,35 | 0,36 |
| 5000 | 0,30 | | 0,39 | |

- Plénum de 200 mm
- FON+ RAléat. 8-15-20 N°3
- Plénum de 200 mm
- Laine minérale de 60 mm
- FON+ RAléat. 8-15-20 N°3

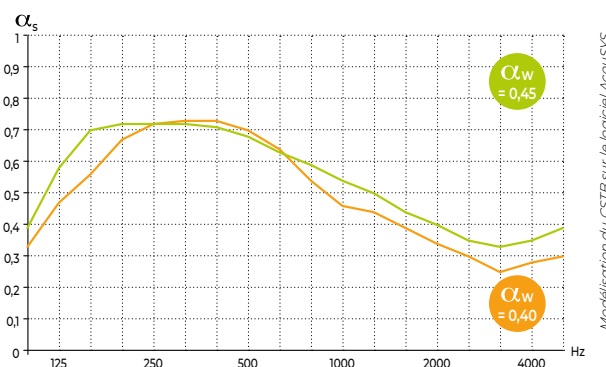

LES PERFORMANCES ACOUSTIQUES DES PLAFONDS DÉMONTABLES Pladur® FON+

PLAFONDS DÉMONTABLES PLADUR® FON+ L5x80 N°12 – N°16

13x600x600 A

Système de plafond Pladur® FON+ L5x80 N°12 ou N°16 13x600x600 A délimitant un plénum, avec ou sans laine minérale de 60 mm.

Taux de perforation : de 8,2 à 10,9%. Réaction au feu: A2-s1, d0.

Le plafond est constitué de dalles 600x600 mm reposant sur une ossature, elle-même constituée de porteurs suspendus au support tous les 1050 ou 1200 mm en fonction de leur entraxe et du poids des dalles et d'entretoises reposant sur les porteurs.

► Pladur® FON+ L5X80 N°12

% perforation: 8,2

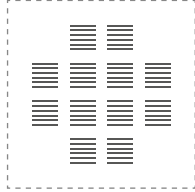

| Rapport | AC15-26055261-25a | | AC15-26055261-25b | |
|---------|--------------------------|----------------------|--------------------------|----------------------|
| | 1/3 octave α_s | Octave α_p | 1/3 octave α_s | Octave α_p |
| 100 | 0,33 | | 0,40 | |
| 125 | 0,48 | 0,46 | 0,58 | 0,56 |
| 160 | 0,57 | | 0,71 | |
| 200 | 0,68 | | 0,72 | |
| 250 | 0,73 | 0,71 | 0,72 | 0,72 |
| 315 | 0,73 | | 0,72 | |
| 400 | 0,71 | | 0,70 | |
| 500 | 0,67 | 0,66 | 0,65 | 0,65 |
| 630 | 0,60 | | 0,59 | |
| 800 | 0,49 | | 0,55 | |
| 1000 | 0,41 | 0,43 | 0,49 | 0,49 |
| 1250 | 0,38 | | 0,43 | |
| 1600 | 0,33 | | 0,37 | |
| 2000 | 0,28 | 0,29 | 0,34 | 0,34 |
| 2500 | 0,25 | | 0,30 | |
| 3150 | 0,22 | | 0,30 | |
| 4000 | 0,26 | 0,26 | 0,32 | 0,33 |
| 5000 | 0,29 | | 0,37 | |

- Plénum de 200 mm
- FON+ L5x80 N°12

- Plénum de 200 mm
- Laine minérale de 60 mm
- FON+ L5x80 N°12

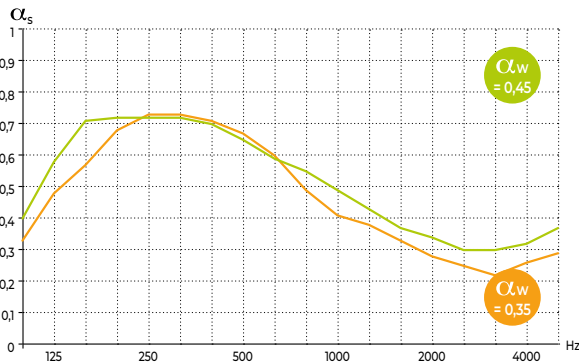

► Pladur® FON+ L5X80 N°16

% perforation: 10,9

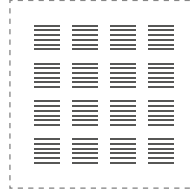

| Rapport | AC14-26053711/33 | | AC14-26053711/47 | |
|---------|--------------------------|----------------------|--------------------------|----------------------|
| | 1/3 octave α_s | Octave α_p | 1/3 octave α_s | Octave α_p |
| 100 | 0,34 | | 0,38 | |
| 125 | 0,45 | 0,45 | 0,54 | 0,54 |
| 160 | 0,55 | | 0,69 | |
| 200 | 0,64 | | 0,68 | |
| 250 | 0,67 | 0,67 | 0,67 | 0,67 |
| 315 | 0,69 | | 0,66 | |
| 400 | 0,69 | | 0,68 | |
| 500 | 0,70 | 0,69 | 0,66 | 0,65 |
| 630 | 0,68 | | 0,62 | |
| 800 | 0,57 | | 0,60 | |
| 1000 | 0,50 | 0,52 | 0,58 | 0,58 |
| 1250 | 0,48 | | 0,55 | |
| 1600 | 0,46 | | 0,52 | |
| 2000 | 0,40 | 0,41 | 0,50 | 0,50 |
| 2500 | 0,37 | | 0,48 | |
| 3150 | 0,36 | | 0,47 | |
| 4000 | 0,35 | 0,35 | 0,43 | 0,44 |
| 5000 | 0,35 | | 0,43 | |

- Plénum de 200 mm
- FON+ L5x80 N°16

- Plénum de 200 mm
- Laine minérale de 60 mm
- FON+ L5x80 N°16

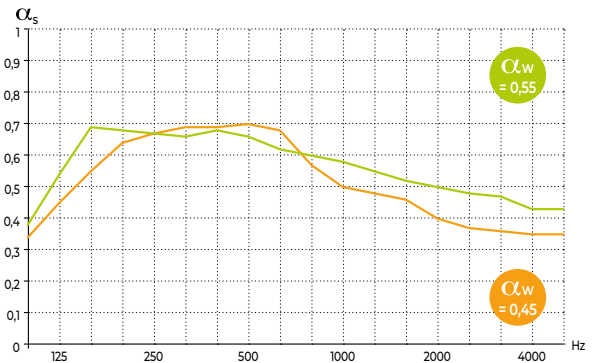



PLADUR®
ALGISS®



PLAFONDS DÉCORATIFS DÉMONTABLES **Pladur®**

La gamme de dalles **Pladur® DÉCOR** est spécialement conçue pour créer une ambiance unique en adéquation avec l'activité de vos espaces quelle qu'elle soit (garderie, cinéma, commerce...) en profitant de nos couleurs pastels, bois ou métalliques.*

Nous vous offrons aussi la possibilité d'allier esthétique et confort acoustique avec la gamme de dalles **Pladur® DÉCOR FON+**.



Qualités techniques :

- Traitement antibactérien Bio Proof®, fongicide.
- Résistance à l'exposition de la lumière ≥ 7 .
- Lavable. Peut être brossé (EN 259-2).
- Résistance chimique savon, alcool, ammoniacale, alcalins et acides dilués.

Des profils adaptés

Pour un meilleur rendu esthétique, Pladur® a développé une gamme de profilés pour plafonds démontables dans différentes couleurs afin de se combiner parfaitement avec nos dalles Pladur® Décor.*

* Renseignez-vous sur notre gamme de profilés pour plafonds démontables page 22.

PLADUR®
ALGISS®



Aspects réglementaires et techniques

| | |
|----------------------------|---------------------|
| Pladur® et l'environnement | 189 |
| Thermique & RE2020 | 195 |
| Humidité | 207 |
| Acoustique | 217 |
| Feu | 239 |
| Mécanique & DTU 25.41 | 255 |

Outre les exigences essentielles définies par le Règlement Européen des Produits de Construction, l'acte de construire implique des garanties de solidité et de durabilité, ainsi que la satisfaction de différentes prescriptions réglementaires applicables à l'ouvrage en fonction de sa nature et de sa destination. La réglementation intègre également des dispositions spécifiques en matière de résistance à l'humidité et dans le domaine de l'environnement.

Les chapitres ci-après rappellent les principales exigences techniques qui peuvent être appliquées aux systèmes Pladur® en date du 1^{er} mars 2022.

Dans tous les cas, il convient de vous rapprocher du maître d'ouvrage ou de ses représentants pour définir la réglementation applicable à vos chantiers. Il est de l'intérêt de tous de respecter ces réglementations, à la fois pour la sécurité des usagers et pour la responsabilité des intervenants professionnels, quel que soit leur niveau d'intervention.

PLADUR®
ALGISS®



info@pladur.fr



www.pladur.fr

Pladur® et l'environnement



Pladur® ET L'ENVIRONNEMENT

LA QUALITÉ ENVIRONNEMENTALE

Définition

La qualité environnementale d'un bâtiment vise à maîtriser ses impacts (lors de sa construction, son exploitation, ses futurs changements d'usage et sa démolition) sur l'environnement, et à créer des conditions intérieures saines et confortables. C'est une approche multicritères qui nécessite de bien maîtriser chacun des thèmes environnementaux, ainsi que leurs interactions, afin d'apporter une réponse adaptée à ces enjeux pour le bâtiment. Pour ce faire, des certifications ont été développées afin de promouvoir et formaliser cette démarche.

Les différentes certifications environnementales

HQE



La certification HQE (Haute Qualité Environnementale) est une démarche française qui permet de contribuer à améliorer, de contrôler et de valoriser les bâtiments qui visent des performances environnementales correspondant aux meilleures pratiques actuelles. Cette certification concerne les phases de programmation, de conception et de réalisation pour des bâtiments neufs, rénovés et en exploitation.

Il existe un référentiel de certification unique permettant de classer le bâtiment selon les différents usages au cours de son cycle de vie. Les exigences portent essentiellement sur la qualité de vie, la qualité environnementale, le confort, la santé, la performance économique, ou encore le management responsable.

LEED®



Leadership in Energy and Environmental Design (LEED®) est un système d'évaluation de projets de bâtiments durables développé aux États-Unis d'Amérique.

Il est applicable à tous types de bâtiments, neufs ou existants, et s'obtient par l'attribution d'un nombre suffisant de points associés à l'atteinte d'exigences relatives à 7 thèmes : la gestion de l'eau, l'énergie et les émissions de gaz à effet de serre, les matériaux et ressources, la qualité de l'air intérieur, l'innovation et la conception, et des crédits associés aux spécificités régionales (en France, prise en compte des réglementations telles que la RT 2012, des particularités du climat et des filières de matériaux français).

BREEAM®



Building Research Establishment Environmental Assessment Method (BREEAM®) est un système d'évaluation de projets de bâtiments durables développé au Royaume-Uni.

Il évalue la performance d'un bâtiment dans 10 domaines : le management, le confort et la santé, l'énergie, les transports, l'eau, les matériaux, les déchets, l'écologie et l'utilisation de la parcelle, la pollution, et les systèmes innovants. Le but de la certification BREEAM® est également de maintenir les performances environnementales du bâtiment dans le temps.

WELL™



Well™ est un système d'évaluation de projets de bâtiments développé aux États-Unis d'Amérique qui vient en complément des trois labels précédents, puisqu'il se focalise sur la problématique de la prise en compte du bien-être au travail dans la conception et l'utilisation du bâtiment.

Adapté pour les bâtiments commerciaux et institutionnels, il s'obtient en respectant les exigences liées à 7 thématiques : air, eau, alimentation, lumière, activité physique, confort et esprit.

Lien entre certification et label

Nous pouvons distinguer 3 niveaux qui garantissent les performances d'un bâtiment en construction et en rénovation :



Les certifications sont définies par des organismes certificateurs tels que Cerqual, Promotelec, Prestaterre ou encore Certivea.

Les labels sont portés et délivrés par ces mêmes organismes en complément de la mise en place d'une certification sur le projet concerné.

Le label biosource

Le label réglementaire Bâtiment Biosourcé est défini par l'arrêté du 19 décembre 2012. Il permet de valoriser les performances environnementales d'un bâtiment par l'incorporation de matières dites "biosourcées". Ces matières sont issues de 2 filières : végétales et animales.

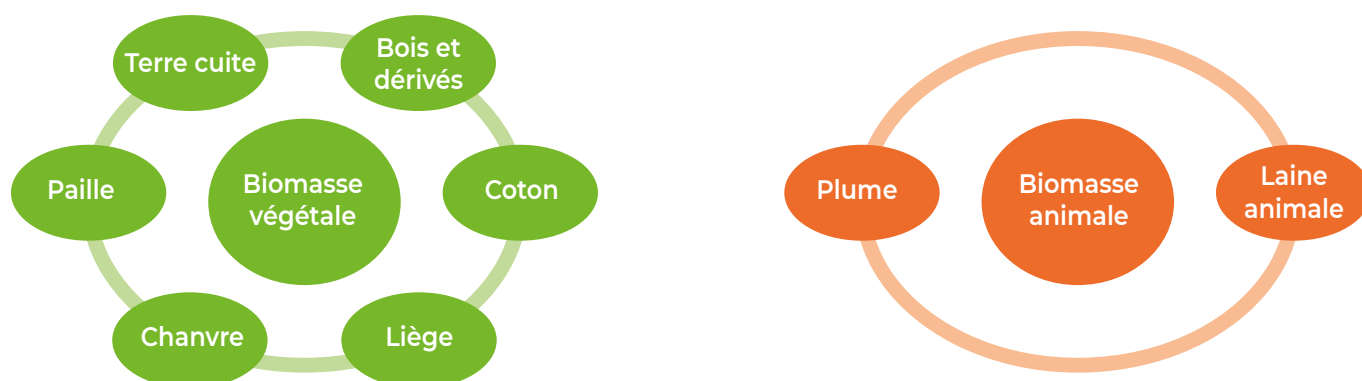

Afin de prétendre à ce label, 3 niveaux sont définis avec un taux minimal d'incorporation au bâtiment de produit biosourcé :

| Type d'usage principal | Taux d'incorporation de matière biosourcée du label "bâtiment biosourcé" (kg/m ² de surface de plancher) | | |
|---|---|----------------------------|----------------------------|
| | 1 ^{er} niveau 2013 | 2 ^e niveau 2013 | 3 ^e niveau 2013 |
| Maison individuelle | 42 | 63 | 84 |
| Industrie, stockage, service de transport | 9 | 12 | 18 |
| Autres usages (bâtiment collectif d'habitation, hébergement hôtelier, bureaux, commerce, enseignement, bâtiment agricole, etc.) | 18 | 24 | 36 |

Extrait de l'arrêté du 19/12/2012

À partir du niveau 1, il sera nécessaire d'incorporer a minima 2 produits, qu'ils soient de la même famille de produit ou non.

À partir du niveau 2, il sera nécessaire d'incorporer à minima 2 produits de deux familles différentes.

L'arrêté expose les autres paramètres d'éligibilité à ce label, tels que le marquage des produits, les différentes déclarations que doivent avoir les produits ainsi que les ratios par défaut de quantité de matière biosourcée dans un produit.

Pladur® ET L'ENVIRONNEMENT

LA QUALITÉ ENVIRONNEMENTALE

Le label BBC Effinergie Renovation

Le label BBC Effinergie Rénovation dans sa nouvelle version est entré en vigueur à partir du 1^{er} octobre 2021. Il concerne les bâtiments existants et est porté par les différents organisme de certification.

LE LABEL EFFINERGIE +

LES AUTRES LABELS (liste non exhaustive)



Label pour la prise en compte de la biodiversité dans les projets immobiliers de construction et de rénovation.



Label en lien avec les bâtiments connectés.



Label pour valoriser les bâtiments à empreinte carbone exemplaire.



Label sur les usages des bâtiments non résidentiels.

LES PRINCIPAUX THÈMES ENVIRONNEMENTAUX

Thermique

La bonne conception de l'enveloppe et de la structure du bâtiment contribue à réduire ses besoins en énergie, principalement pour le chauffage, le refroidissement, la ventilation et l'éclairage. Les efforts faits sur l'enveloppe et son isolation sont importants à évaluer en tant que tels, car pérennes (plusieurs dizaines d'années pour la plupart).

La gamme Pladur® ENAIRGY ISOPOP®, composée de plaques de plâtre comportant un panneau en polystyrène expansé (PSE) contrecollé sur sa face arrière, est idéale pour l'isolation des murs par doublage. Le PSE est un isolant performant qui permet d'atteindre les niveaux de performance énergétique fixés par les réglementations thermiques françaises (RT 2012 et RT existant).

Acoustique

La qualité d'ambiance acoustique peut avoir une influence importante sur le bien-être des occupants du bâtiment. Leurs attentes concernant le confort acoustique consistent à vouloir concilier deux besoins : ne pas être dérangés ou perturbés dans leurs activités (par des bruits aériens intérieurs, des bruits de chocs ou d'équipements et par les bruits de l'espace extérieur) et garder le contact auditif avec l'environnement intérieur et l'extérieur en percevant les signaux qui leur sont utiles.

Les préoccupations de confort acoustique doivent se traiter à différents niveaux : les dispositions architecturales spatiales, l'isolation acoustique du bâtiment par rapport aux bruits de l'espace extérieur, l'isolation acoustique des locaux vis-à-vis des bruits intérieurs, l'acoustique interne des locaux en fonction de leur destination, la création d'une ambiance acoustique extérieure et la protection des riverains contre les bruits engendrés par le bâtiment.

Les gammes de cloisons Pladur® sur ossature métallique et de plafonds Pladur® FON+ et la plaque Pladur® FONIC sont conçues pour contribuer à l'amélioration du confort acoustique dans tous les lieux où elles sont installées.

Chantier

Les chantiers sont vecteurs de diverses sources de pollutions et de nuisances que le maître d'ouvrage peut minimiser afin d'en réduire les impacts environnementaux. Pour ce faire, des mesures doivent être prises sur les différents impacts environnementaux du chantier (production de déchets, nuisances, pollutions, et consommations de ressources).

De plus, lorsque les différentes parties intéressées subissant ces impacts sont impliquées dans la phase chantier (en amont et en aval), les mesures sont plus efficaces, et le chantier est beaucoup mieux perçu.

Confort hygrothermique

Le confort hygrothermique est relatif à la nécessité de gérer les réactions purement physiologiques de l'individu (thermorégulation) qui se superposent à des réactions d'ordre psychosociologique, liées à des sensations hygrothermiques (chaud, neutre, froid), variables dans l'espace et dans le temps, auxquelles on peut associer une satisfaction ou une insatisfaction plus ou moins marquée, différant selon les individus. Les conditions de confort hygrothermique dépendent de caractéristiques liées à l'individu et de l'homogénéité thermique de l'ambiance dans laquelle on se trouve, qu'il convient de favoriser dans les projets.

Les plaques de plâtre, de par leur porosité, permettent de participer à la régulation du degré hygrométrique. Les produits de doublage de la gamme Pladur ENAIRGY ISOPOP®, permettent également d'améliorer le confort thermique de par la suppression de l'effet paroi froide.

Matériaux

Les matériaux doivent être choisis au regard des principaux enjeux que sont la qualité technique et architecturale, la performance d'usage, le critère économique et les impacts environnementaux et sanitaires détaillés dans les fiches de déclaration environnementale et sanitaire (FDES).

Les produits Pladur® disposent de FDES, ce qui leur permet de justifier de leurs atouts environnementaux, notamment concernant le plâtre, qui est l'un des rares matériaux pouvant être recyclé facilement sans procédé industriel lourd.

Qualité d'air intérieur

Les polluants extérieurs qui entrent dans un bâtiment et l'occupation des locaux qui est source d'autres pollutions doivent être pris en compte pour analyser la qualité de l'air intérieur des locaux.

De même, les émissions en composés organiques volatils (COV) et composés organiques semi-volatils (COSV) des matériaux de construction et des produits de finition peuvent avoir des effets néfastes sur la santé. La mise en place de produits avec de faibles émissions de ce type de substances (niveau d'émission détaillé dans les FDES) et la mise en place d'un système de ventilation adapté sont les principaux leviers d'une qualité d'air intérieur satisfaisante.

ZOOM SUR LA QUALITÉ DE L'AIR INTÉRIEUR

La présence de composés chimiques dans l'environnement intérieur provient en grande partie des matériaux de construction, des meubles, des articles de décoration et des produits d'entretien. Ils peuvent contenir des substances chimiques qui peuvent constituer un risque pour la santé.

Depuis le 1^{er} septembre 2013, les produits de construction et de décoration sont munis d'une étiquette qui indique leur niveau d'émission en polluants volatils. Cette information doit être apposée sur le produit ou sur son emballage. La classe A+ indique un niveau d'émission très faible, la classe C, un niveau d'émission très élevé. Le niveau d'émission est indiqué par la concentration d'exposition, exprimée en $\mu\text{g.m}^3$.

Tous les produits Pladur® sont classés A+ (à l'exception de l'enduit Pladur® LU, classé A).

Les moyens de réduction des risques liés à une mauvaise qualité d'air intérieur sont de limiter les sources de pollution, de s'assurer d'une ventilation suffisante des locaux (la meilleure solution consiste à prévoir, dimensionner et installer un système de ventilation mécanique contrôlée, appelé VMC, adapté et performant et en l'absence de système de ventilation, à aérer de façon régulière au moins dix minutes par jour en toute saison (en cas de pic de pollution, aérer aux heures les moins polluées, soit en tout début ou en toute fin de journée).



ZOOM SUR LES FICHES DE DÉCLARATION ENVIRONNEMENTALE ET SANITAIRE (FDES)

Une FDES est un document normalisé qui présente les résultats de l'Analyse de Cycle de Vie d'un produit ainsi que des informations sanitaires dans la perspective du calcul de la performance environnementale et sanitaire du bâtiment pour son éco-conception. Les FDES sont encadrées depuis 2004 par la norme AFNOR NF P 01-010 et depuis 2014 par la norme NF EN 15804+A1 et son complément national XP P01-0641CN.

Elles prennent en compte l'ensemble du cycle de vie du produit, de l'extraction des matières premières à sa fin de vie, sans oublier les transports, la mise en œuvre et l'usage même du produit. Les FDES constituent ainsi un outil multicritère majeur permettant d'aider les professionnels dans leurs choix pour rendre un bâtiment plus durable, avec des impacts limités sur l'environnement tout en créant une ambiance saine pour les futurs utilisateurs. Les produits Pladur® disposent de FDES, ce qui leur permet d'être facilement intégrés dans cette démarche d'éco-conception.

ZOOM SUR LA DÉMARCHE ENVIRONNEMENTALE LORS D'UN CHANTIER

Un chantier respectueux de l'environnement est le prolongement naturel des efforts de qualité environnementale mis en place lors de la conception d'un bâtiment. Tout chantier de construction ou de réhabilitation génère des nuisances sur l'environnement (proche ou au sens large) qu'il convient d'identifier en vue de les limiter. Les enjeux principaux d'un chantier mené avec une démarche environnementale sont de limiter :

- les risques sur la santé du personnel du chantier : si elles sont mises en œuvre avec les équipements de protection individuelle adéquats (casque de chantier, chaussures de sécurité, lunettes de protection ou visière, gants de manutention, vêtements adaptés aux travaux du bâtiment, masques anti-poussière et protections auditives lors de l'utilisation d'outils bruyants), les différentes gammes de produits Pladur® ne présentent pas de risques sur la santé du personnel de chantier et sont facilement manipulables ;
- les pollutions environnementales : les déchets de plâtre sont considérés comme des déchets inertes non dangereux, et doivent être traités dans les filières correspondantes ;
- la consommation de ressources naturelles : le plâtre est l'un des rares matériaux pouvant être recyclés facilement sans procédé industriel lourd, il en va de même pour le PSE, qui se recycle intégralement, à condition de veiller à une dépose soignée conservant les matériaux propres et non souillés ;
- la gêne causée par le chantier dans son environnement proche : afin de limiter la gêne occasionnée sur l'environnement proche, des mesures pour assurer la sécurité et pour limiter les nuisances sur le voisinage doivent être prises (par exemple : mise en protection des abords, installation d'un brumisateur pour limiter les émissions de poussières, présence d'un homme trafic pour la gestion des flux de circulation...);
- la quantité de déchets de chantier et le pourcentage de valorisation : les plaques de plâtre sont particulièrement adaptées au recyclage. Pladur® propose une large gamme de longueurs de ses produits, ce qui contribue à la diminution du volume de déchets.

PLADUR®
ALGISS®



info@pladur.fr



www.pladur.fr

Réglementation thermique

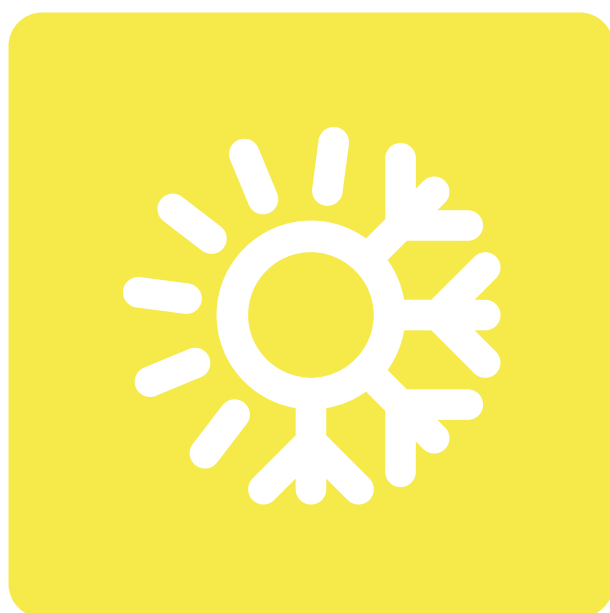

INTRODUCTION À LA THERMIQUE

LES BASES DE LA THERMIQUE

L'isolation thermique d'une paroi réduit le flux de chaleur circulant de l'intérieur vers l'extérieur d'un bâtiment en hiver.

La performance thermique d'une paroi se mesure avec son coefficient U_p . Plus U_p est faible, plus les déperditions à travers la paroi sont faibles.

$$U_p = \frac{1}{R_{mur} + R_{si} + R_{se}}$$

avec R_{si} et R_{se} = résistances surfaciques intérieure et extérieure

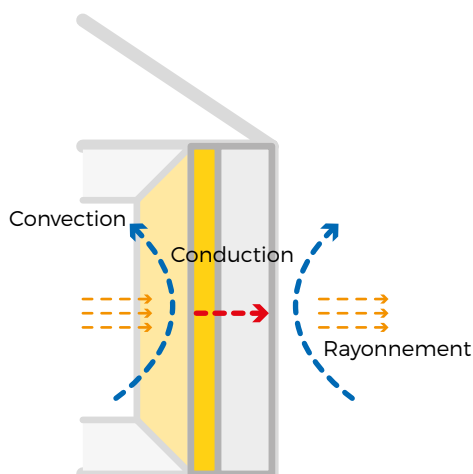

$T^{\circ}\text{ext.} : -3^{\circ}\text{C}$

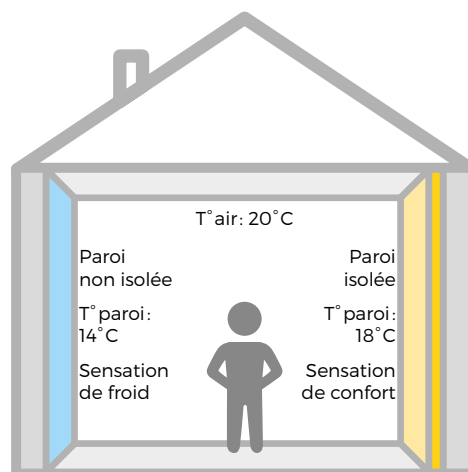

- **Conduction** : transfert de chaleur dans les solides
- **Convection** : transfert de chaleur dans les fluides
- **Rayonnement** : transfert de chaleur immatériel, sans intermédiaire, ex. rayon du soleil

Isoler une paroi permet notamment de réduire l'effet de paroi froide: une différence de température trop importante entre l'air ambiant et la paroi provoque une sensation de froid pour l'occupant.

Glossaire

R : résistance thermique exprimée en $\text{m}^2 \cdot \text{K} / \text{W}$.
Caractérise la performance thermique des parois opaques.
Plus **R** est grand, meilleure est la performance du matériau.

$$R = \frac{\text{épaisseur}}{\lambda}$$

Uc : coefficient de transmission thermique d'une paroi courante ($\text{W} / \text{m}^2 \cdot \text{K}$).

Up : transmission thermique d'une paroi en $\text{W} / \text{m}^2 \cdot \text{K}$
 $U_p = U_c + \Delta U$, avec ΔU = déperditions dues aux ponts thermiques intégrés à la paroi.

λ : conductivité thermique d'un matériau en $\text{W} / \text{m} \cdot \text{K}$
Plus λ est faible, plus le matériau est isolant.

Ψ : coefficient de transmission thermique linéique d'un pont thermique ($\text{W} / \text{m} \cdot \text{K}$).

Ψ9 : pont thermique moyen de liaison entre un plancher intermédiaire et une façade.

Ratio Ψ : exigence de traitement global en moyenne des ponts thermiques.

Srt : surface de calcul réglementaire d'un bâtiment.

Q4 Pa-surf ou I4 : débit de fuite du bâtiment sous 4 Pa.
Caractérise l'étanchéité à l'air du bâtiment.
Il doit être inférieur à $0,6 \text{ m}^3 / \text{h} \cdot \text{m}^2$ pour les maisons neuves hors Labels.

Certifications



Le marquage CE indique qu'un produit est conforme aux normes et législations européennes, mais ne certifie pas ses performances.



ACERMI certifie les performances des matériaux isolants en matière de résistance thermique, de résistance au feu, de performances acoustiques et mécaniques.



Le marquage NF d'un matériau isolant certifie ses caractéristiques de sécurité et de qualité selon des normes françaises et internationales.

Champ d'application: quelle RT s'applique pour votre projet ?

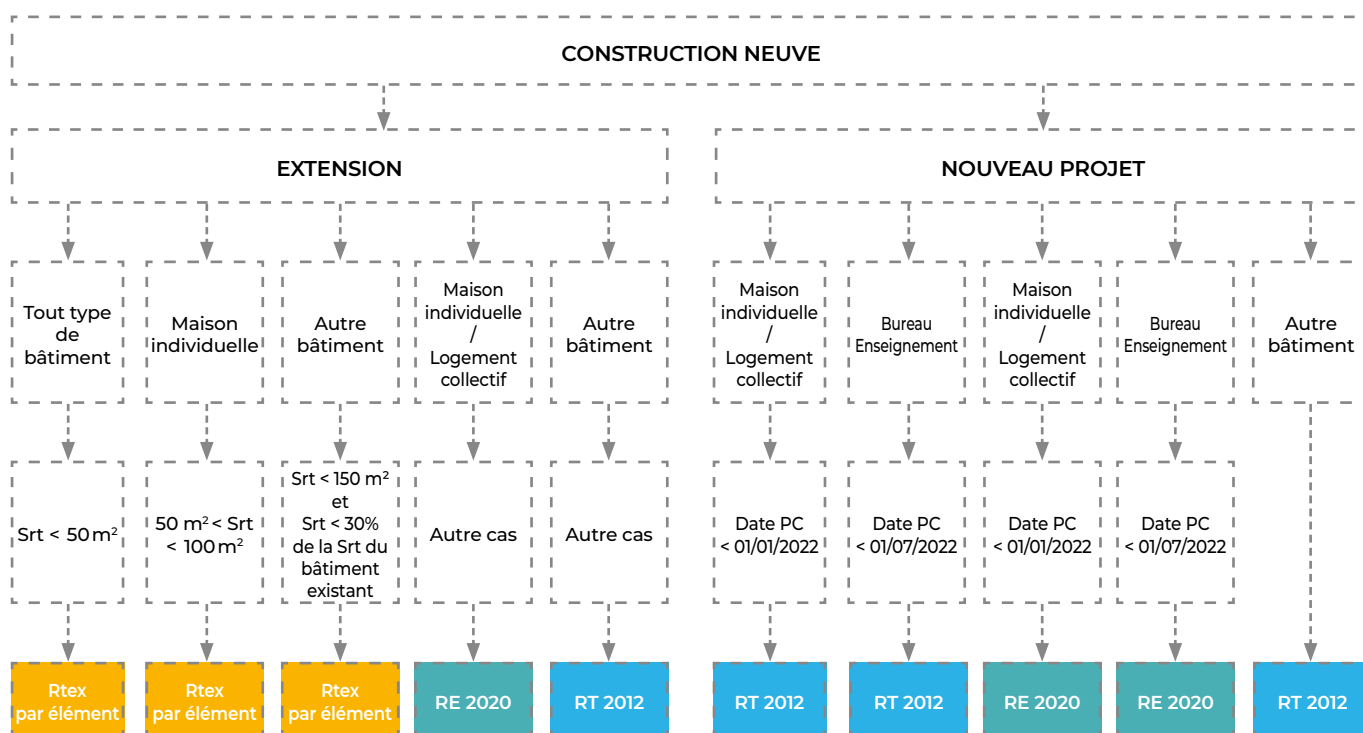

Textes réglementaires:

- **RT2020:** arrêtés du 4 août 2021 pour les bâtiments d'habitation et arrêté du 6 avril 2022 pour les bâtiments à usage de bureaux et d'enseignement primaire ou secondaire
- **RT2012:** arrêtés du 26 octobre 2010 et du 28 décembre 2012
- **RT existant éléments par éléments:** arrêté du 22 mars 2017
- **RT existant globale:** arrêté du 13 juin 2008

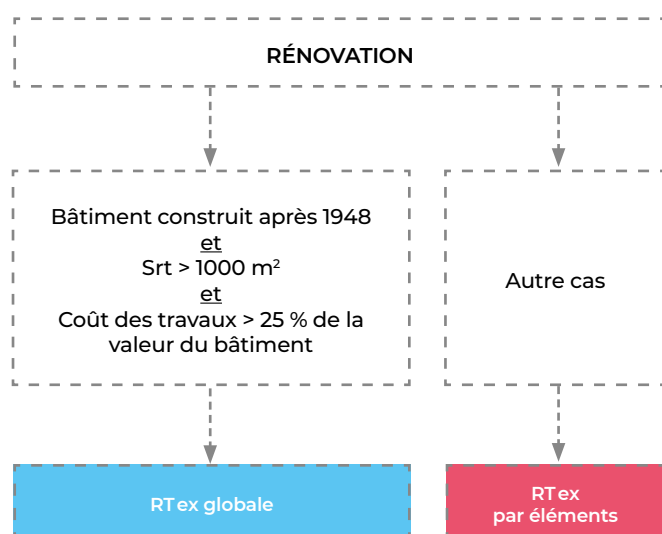

RE 2020 : NOUVELLE RÉGLEMENTATION

Pour plus d'information sur la RE 2020, nous vous invitons à télécharger la mallette pédagogique réalisée par l'AICVF : <https://aicvf.org/comite-technique/outils-re2020/>

Contexte

Depuis la fin du premier choc pétrolier, et l'apparition des règles Th-K 77, toutes les réglementations qui se sont succédé étaient des réglementations thermiques, et ce y compris la RT 2012. Ces différentes réglementations avaient pour seul et unique objectif de réduire les consommations énergétiques des bâtiments.

| RT | LGT | TER | Enveloppe | Besoin | Conso | Confort d'été | CO ₂ | |
|------|-----|-----|-----------|--------|----------------|---------------|-------------------------------|--|
| 1974 | X | | G | | | | | Chauffage seul |
| 1977 | | X | G1 | | | | | Chauffage + ECS |
| 1982 | X | | GV | B | | | | Chauffage ; ECS ; Éclairage ; auxiliaires |
| 1988 | X | X | GV | BV | C | | | Chauffage ; ECS ; refroidissement ; Éclairage ; auxiliaires |
| 2000 | X | X | Ubat | G | Cep | Tic | | Chauffage ; ECS ; refroidissement ; Éclairage ; auxiliaires |
| 2005 | X | X | Ubat | | Cep | Tic | | Chauffage ; ECS ; refroidissement ; Éclairage ; auxiliaires |
| 2012 | X | X | | Bbio | Cep | Tic | | + Déplacement interne (ascenseur, parking, partie commune) |
| 2020 | X | X | | Bbio | Cep, Cep,nr | DH | Icénergie / Icconstruction | |

Source AICVF – Mallette pédagogique RE 2020

Les enjeux liés au changement climatique ont conduit la France à adopter, le 8 novembre 2019, la loi énergie-climat qui fixe les objectifs pour la politique climatique et énergétique française. Cette loi, comportant 69 articles, inscrit l'objectif de neutralité carbone en 2050, permettant ainsi de répondre à l'urgence climatique et à l'accord de Paris signé par 196 nations lors de la COP 21.

Les bâtiments, du fait de leurs consommations d'énergie mais également de leur mode constructif, représentent une part importante de nos émissions de gaz à effet de serre. La phase construction d'un bâtiment neuf peut représenter de 60 à 90% de l'impact carbone total selon le mode constructif choisi. Par conséquent, le choix des matériaux de construction représente un levier important de notre empreinte carbone.

Quand ? Pour quels types de bâtiments ?

Après une période transitoire, qui a vu l'apparition du label E+/C- rattaché à la RT 2012, la loi énergie-climat s'est traduite, pour le secteur du bâtiment, par l'arrêté du 4 août 2021 qui régit la réglementation environnementale dite RE 2020. Celle-ci est applicable, dans un premier temps, aux logements et maisons individuelles, pour tous permis de construire déposés après le 1^{er} janvier 2022.

Quant aux bâtiments de bureau et d'enseignement (primaire et secondaire), la RE 2020 s'appliquera pour tous permis de construire déposés à partir du 1^{er} juillet 2022. Pour les autres bâtiments, la RT 2012 continue à s'appliquer, en attendant le nouveau moteur de calcul RE 2020.

Cela a aussi pour conséquence de mixer les 2 types de calcul sur un même projet. Par exemple, pour un bâtiment de logements qui intégrerait des commerces à rez-de-chaussée, il sera nécessaire de réaliser un calcul RE 2020 pour les logements et un calcul RT 2012 pour les commerces, en attendant l'intégration de ceux-ci au moteur de calcul de la RE 2020.

Cette nouvelle réglementation, plus contraignante et plus ambitieuse que les précédentes, vise à réduire notre impact carbone sur l'environnement de façon à lutter contre les changements climatiques. Cela a des conséquences sur les ou le choix des matériaux constructifs.



Publication prévisionnelle des textes

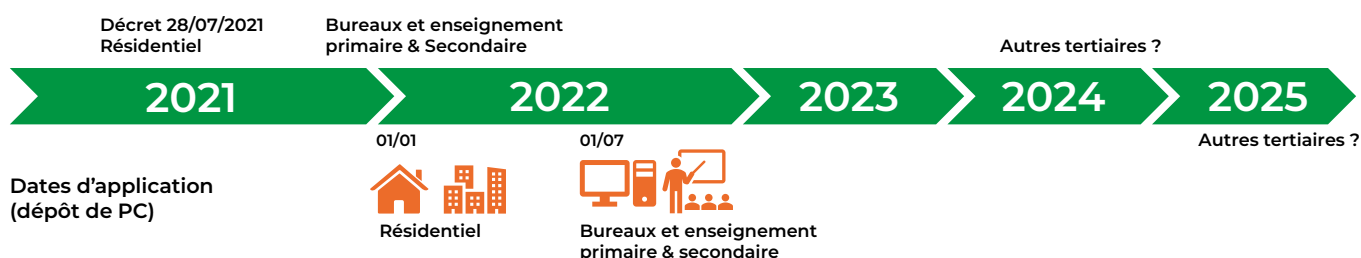

Source AICVF – Mallette pédagogique RE 2020

Objectifs

Les 3 principaux objectifs de la RE 2020 sont :

- **Réduire notre impact carbone.** Pour cela, la RE 2020 intègre un calcul d'ACV (analyse de cycle de vie) qui permet de prendre en compte les émissions de gaz à effet de serre des matériaux depuis la construction jusqu'à la démolition, sur une période de 50 ans. Ce calcul vise à encourager des modes constructifs peu émetteurs de gaz à effet de serre, et notamment d'encourager le recours aux matériaux biosourcés ou capable de stocker du CO₂.
- **Réduire les consommations énergétiques et décarboner les énergies.** C'est accroître la performance de l'enveloppe des bâtiments en intégrant davantage de contraintes sur le coefficient Bbio, lequel devra être 30% moindre que pour la RT 2012. C'est également limiter le recours aux énergies fossiles avec des contraintes qui vont s'accroître dans le temps, la prochaine étape étant 2025.
- **Garantir le confort d'été des occupants avec un nouveau coefficient DH (pour Degré Heure), qui vient se substituer au calcul de la Tic (Température intérieur de confort) de la RT 2012.** Ce nouveau coefficient permettra de concevoir des bâtiments qui résisteront mieux aux épisodes caniculaires. Pour la détermination du coefficient DH, c'est le fichier météo de la canicule de l'été 2003 qui a été intégré dans le moteur de calcul. Cela a pour conséquence d'ajouter des consommations de climatisation aux bâtiments, même si ces derniers ne sont pas pourvus de systèmes de climatisation.

Surfaces de référence

Après la Srt et la SDP de la RT 2012 et du Label E+C-, place à la SHAB (surface habitable) pour les bâtiments résidentiels et à la SU (surface utile) pour les bâtiments tertiaires. Ces surfaces correspondent ENFIN à des éléments connus dans un projet !

Pour le résidentiel, la SHAB correspond aux surfaces notées en vert sur le schéma ci-contre.

La réglementation RE 2020 se traduit par des exigences de résultats et des exigences de moyens.

Comme le montre le schéma en page suivante, les exigences de moyens concernent l'énergie, le confort d'été et le carbone.

Pour minimiser les consommations énergétiques des bâtiments, comme pour les opérations précédemment réalisées en RT 2012, une conception bioclimatique de l'enveloppe des bâtiments va être nécessaire. Pour autant, cette notion, caractérisée par le Bbio (besoins bioclimatiques des bâtiments) a été renforcée et intègre également une nouvelle donnée, puisque les besoins de froid doivent maintenant être comptabilisés, que les bâtiments soient climatisés ou non.

Les objectifs sont d'une part de maîtriser les consommations d'énergie, et d'autre part de limiter la part des énergies NON renouvelables afin de décarboner.

| | RT 2012 | E+C- | RE 2020 |
|---------|---------|------|---------------------|
| ÉNERGIE | Srt | Srt | SHAB en résidentiel |
| CARBONE | - | SDP | SU en tertiaire |

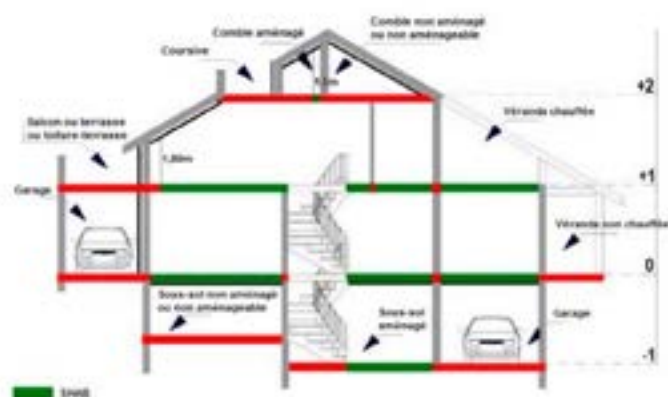

Source AICVF – Mallette pédagogique RE 2020

RE 2020 : NOUVELLE RÉGLEMENTATION

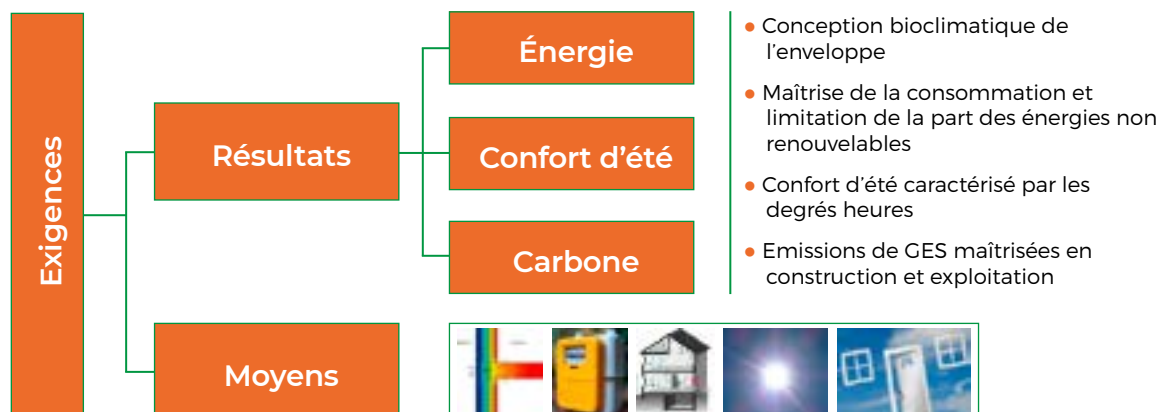

Source AICVF – Mallette pédagogique RE 2020

Le confort d'été des bâtiments voit une grosse évolution concernant le mode de calcul, puisque les Degrés Heures (DH) remplacent la Température intérieure de confort (Tic). A noter également que des besoins de climatisation seront pris en compte dans le calcul, que ces installations soient ou non mises en œuvre.

Enfin, les émissions de gaz à effet de serre, qu'elles soient liées à la construction ou à l'exploitation des bâtiments, devront être maîtrisées. Pour rappel, cette exigence est LA nouveauté de la RE 2020.

| | | | | |
|---------------|---|--|--|-----------|
| Énergie | Bbio [points] | Besoins bioclimatiques | Évaluation des besoins de chaud, de froid (que le bâtiment soit climatisé ou pas) et d'éclairage . | ÉVOLUTION |
| | Cep [kWhep/(m ² .an)] | Consommations d'énergie primaire totale | Évaluation des consommations d'énergie renouvelable et non renouvelable de 5 usages RT 2012 : chauffage, refroidissement, eau chaude sanitaire, éclairage, ventilation et auxiliaires + 1. éclairage et/ou de ventilation des parkings 2. éclairage des circulations en collectif 3. électricité ascenseurs et/ou escalators | ÉVOLUTION |
| | Cep,nr [kWhep/(m ² .an)] | Consommations d'énergie primaire non renouvelable | | NOUVEAU |
| Carbone | Ic^{d'énergie} [kg eq. CO ₂ /m ²] | Impact sur le changement climatique associé aux consommations d'énergie primaire | Introduction de la méthode d'analyse du cycle de vie pour l'évaluation des émissions de gaz à effet de serre des énergies consommées pendant le fonctionnement du bâtiment, soit 50 ans. | NOUVEAU |
| | Ic^{construction} [kg eq. CO ₂ /m ²] | Impact sur le changement climatique associé aux "composants" + "chantier" | Introduction de la méthode d'analyse du cycle de vie pour l'évaluation des émissions de gaz à effet de serre des produits de construction et équipements et leur mise en œuvre : l'impact des contributions "Composants" et « Chantier". | NOUVEAU |
| Confort d'été | DH [°C.h] | Degré-heure d'inconfort : niveau d'inconfort perçu par les occupants sur l'ensemble de la saison chaude | Évaluation des écarts entre température du bâtiment et température de confort (température adaptée en fonction des températures des jours précédents, elle varie entre 26 et 28°C). | NOUVEAU |

Source AICVF – Mallette pédagogique RE 2020

Quant aux exigences de moyens, certaines étaient déjà présentes en RT 2012 (traitement de la perméabilité à l'air des bâtiments résidentiels, traitement des ponts thermiques (L9), surface vitrée correspondant à minima à 1/6 de la SHAB en résidentiel et suivi des consommations énergétiques).

D'autres exigences ont fait leur apparition, telles que les protections solaires et la vérification du bon fonctionnement des installations de ventilation.

EXEMPLES DE SOLUTIONS

Maison individuelle de plain-pied

- Surface habitable : 100 m²
- Exposition au bruit : BR1
- Part de surface vitrée : 17 % de la surface habitable
- Plancher bas sur vide sanitaire
- Murs extérieurs en maçonneries isolantes + doublage thermique intérieur
- Garage intégré à la maison
- Charpente bois

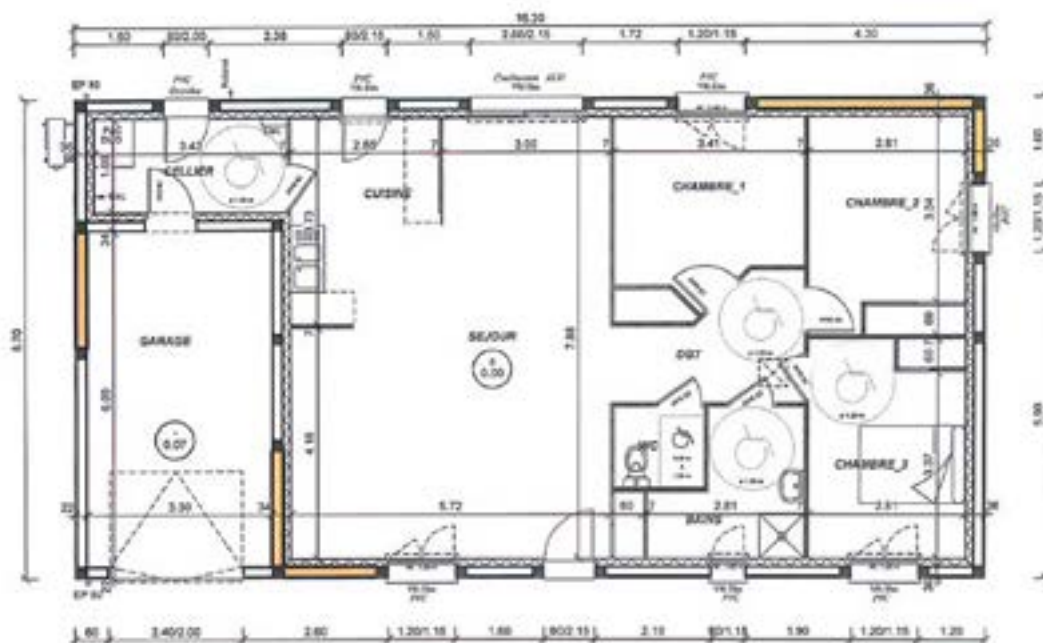

Toiture combles perdus

LdV 40 cm λ 40 (R = 10 m²K/W)



Murs extérieurs

Maçonnerie isolante R \geq 1,00
+ ITI par 10 cm λ 32 (R = 3,15 m²K/W)

Solution Pladur®

Pladur® ENAIRGY ISOPOP® 32 Advanced 13+100



Plancher sur vide sanitaire

Entrevous isolants (Up = 0,27)
+ Isolation sous chape 5,6 cm λ 22 (R = 2,6 m²K/W)



Perméabilité à l'air

0,60 m³/hm²



Fenêtres, Portes-fenêtres

Double vitrage

PVC : Uw = 1,4 W/Km² Sw = 0,45 TI = 0,56

ALU : Uw = 1,5 W/Km² Sw = 0,53 TI = 0,65

Protection mobiles : volets roulants automatiques
Uc = 0,5 W/Km²



Ventilation

Hygroréglable B

Étanchéité du réseau : par défaut



Chauffage et ECS



Ch ECS : Pompe à chaleur Air/Eau DS

Émetteur : plancher chauffant + sèche-serviettes électrique



Brasseurs d'air

En H3

RE 2020 : NOUVELLE RÉGLEMENTATION

Maison individuelle rez-de-chaussée + combles

- Surface habitable : 108 m²
- Exposition au bruit : BR1
- Part de surface vitrée : 20 % de la surface habitable
- Plancher bas sur vide sanitaire
- Murs extérieurs en maçonneries isolantes + doublage thermique intérieur
- Garage accolé à la maison
- Charpente bois



Toiture combles perdus

LdV 35 cm λ 35 (R = 10 m²K/W)

Murs extérieurs

Maçonnerie isolante R \geq 1,00
+ ITI par 10 cm λ 32 (R = 3,15 m²K/W)

Solution Pladur®

Pladur® ENAIRGY ISOPOP® 32 Advanced 13+100

Planchers intermédiaires

Plancher hourdis béton (16+4) avec rupteurs totaux et planelle non isolante

Plancher sur vide sanitaire

Entrevous isolants (Up = 0,27)
+ Isolation sous chape 5,6 cm λ 22 (R = 2,6 m²K/W)

Perméabilité à l'air

0,60 m³/hm²

Fenêtres, portes-fenêtres

Double vitrage

PVC : Uw = 1,4 W/Km² Sw = 0,45 TI = 0,56

ALU : Uw = 1,5 W/Km² Sw = 0,53 TI = 0,65

Protection mobiles : volets roulants automatiques
Uc = 0,5 W/Km²

Ventilation

Hygroréglable B

Étanchéité du réseau : par défaut

Chauffage et ECS

Ch ECS : Pompe à chaleur Air/Eau DS

Émetteur : plancher chauffant + sèche-serviettes électrique

Brasseurs d'air

En H3

Immeuble collectif de 14 logements

- Surface habitable : 889 m²
- Typologie des logements

| | T2 | T3 | T4 |
|-----------------|-------------------|-------------------|-------------------|
| Nombre | 6 | 2 | 6 |
| Surface moyenne | 42 m ² | 60 m ² | 80 m ² |

- Exposition au bruit : BR1

- Part de surface vitrée : 25 % de la surface habitable
- Plancher bas sur vide sanitaire
- Murs extérieurs en maçonneries isolantes + doublage thermique intérieur
- Parking souterrain de 15 places
- Charpente bois majoritaire + toiture terrasse accessible



Toiture combles rampants

20 cm $\lambda = 0,032$ (R = 6,25 m²K/W)

Perméabilité à l'air par échantillonnage*

0,8 m³/hm²

Toiture terrasses accessibles

Dalles béton + 12 cm TH22 (R = 5,45 m²K/W)

Fenêtres, portes-fenêtres

Double vitrage
U_w = 1,4 W/Km² Sw = 0,45 TI = 0,58

Volets roulants gestion manuelle non motorisé
U_c = 2 W/Km²

Murs extérieurs

Maçonnerie (R = 1)
+ ITI par 14 cm $\lambda 0,032$ (R = 4,35 m²K/W)

Ventilation

Simple-flux hygroréglable type B
Étanchéité du réseau : par défaut

Solution Pladur®

Pladur® ENAIRGY ISOPOP® 32 Efficient 13+140

Chauffage et ECS

Ch ECS : Chaudières gaz individuelles

Émetteurs : Radiateurs eau chaude VT : 0,4 °C
Sèche-serviettes VT : 0,2 °C

Planchers intermédiaires

Plancher béton + L9 = 0,6 mK/W (90% de planelles psi = 0,25 sur les PLI sans balcon) 70 ml sans balcons et 115 ml avec balcons

Brasseurs d'air

En H3 (1 dans chaque séjour et dans une des chambres de chaque logement)

Plancher sur sous-sol

15 cm de flocage sous dalle (R = 4,2 m²K/W) +
Isolation sous chape 4,8 cm TH22 (R = 2,2 m²K/W)

* La valeur prise dans le moteur sera 1,2 x la valeur affichée
Source AICVF – Mallette pédagogique RE 2020

RE 2020 : NOUVELLE RÉGLEMENTATION

Immeuble collectif de 57 logements

- Surface habitable : 3 319 m²
- Typologie des logements
- Part de surface vitrée : 20 % de la surface habitable
- Plancher bas sur vide sanitaire
- Murs extérieurs en béton + doublage thermique intérieur
- Parking : aucun
- Toiture terrasse accessible
- Exposition au bruit : BR1

| | T2 | T3 | T4 |
|-----------------|-------------------|-------------------|-------------------|
| Nombre | 29 | 21 | 7 |
| Surface moyenne | 43 m ² | 62 m ² | 78 m ² |



Toiture combles rampants

H1a/H2b : dalles béton + 12 cm $\lambda = 0,022$ (**R = 5,5 m²K/W**)
H3 : dalles béton + 16 cm $\lambda = 0,022$ (**R = 7,4 m²K/W**)

Perméabilité à l'air par échantillonnage*

0,8 m³/hm²

Murs extérieurs

Voiles Béton + ITI par 12 cm $\lambda = 0,032$ (**R = 3,75 m²K/W**)

Fenêtres, portes-fenêtres

Double vitrage
Uw = 1,4 W/Km² Sw = 0,45 TI = 0,58
Volets roulants gestion manuelle non motorisé
H1a/H2b : Uc = 2 W/m²K
H3 : Uc = 1,5 W/m²K

Solution Pladur®

Pladur® Enairgy Isopp® 32 Advanced 13+100

Planchers intermédiaires

Plancher béton + rupteurs thermiques partiels
L9 moyen = 0,6 mK/W
100 % de rupteurs sur PLI sans balcon
5 % de rupteurs sur PLI avec balcons

Ventilation

Simple-flux hygroréglable type B
Étanchéité du réseau : par défaut

Plancher sur sous-sol

Isolant sous dalle 15 cm (R = 4,2 m²K/W)
+ Isolation sous chape 4,8 cm (R = 2,2 m²K/W)

Chauffage et ECS

Ch ECS : Chaudières gaz individuelles
Émetteurs : Radiateurs eau chaude VT : 0,4°C
Radiateur à eau dans sdb

Brasseurs d'air

En H3 (1 dans chaque séjour et dans une des chambres de chaque logement)

INDICATEURS DE LA RE 2020

● Bbio (exprimé en point) : Besoin bioclimatique

Cet indicateur évalue les besoins de chaud, de froid et d'éclairage du bâtiment

● Cep (exprimé en kWhep/m².an) : Consommation d'énergie primaire

Cet indicateur évalue les consommations d'énergies renouvelables et non renouvelables sur les usages de chauffage, refroidissement, eau chaude sanitaire, éclairage (logement + parkings + circulations en collectifs), ventilation (logements + parkings), auxiliaire et électricité des ascenseurs et/ou escalators

● Cep,nr (exprimé en kWhep/m².an) : Consommation d'énergie primaire

Cet indicateur évalue les consommations d'énergies non renouvelables uniquement sur les usages de chauffage, refroidissement, eau chaude sanitaire, éclairage (logement + parkings + circulations en collectifs), ventilation (logements + parkings), auxiliaire et électricité des ascenseurs et/ou escalators

● DH (°C.h) : Degré-heure d'inconfort

Cet indicateur permet d'évaluer le niveau d'inconfort perçu par les occupants sur l'ensemble de la saison chaude. Il est basé sur l'évaluation des écarts de température du bâtiment et température de confort (basé entre 26 et 28 °C)

● Ic Énergie

Cet indicateur évalue l'impact carbone des consommations d'énergie à partir de l'étude thermique (calcul Cep), la fiche standardisée d'étude générée est insérée dans un logiciel d'évaluation de l'empreinte carbone afin de récupérer les consommations calculées pour l'évaluation de l'impact carbone de ce poste.

Les variables de cet indicateur sont le type d'énergie ainsi que les consommations estimées

● Ic Construction :

Cet indicateur évalue l'impact carbone des composants, du chantier et de l'eau par le calcul d'analyse de cycle de vie (ACV) :

- les matériaux et équipements de construction du bâtiment au travers des fiches FDES et PEP sont répertoriés
 - focus INIES
- des consommations et rejets d'eau du projet
- Le poste chantier regroupe différents impacts lors de la construction du bâtiment, à savoir :
 - Les consommations d'énergie générées lors du chantier par les outils et aménagements (grue, base vie, engins...)
 - Les consommations et rejets d'eau lors du chantier
 - L'évacuation et le traitement des déchets du terrassement

Ces deux indicateurs environnementaux sont calculés au travers d'une analyse de cycle de vie :

| | Phase de PRODUCTION (modules A1 à A3) | Phase de CONSTRUCTION (modules A4 à A5) | Phase de d'UTILISATION (modules B1 à B7) | Phase de FIN DE VIE (modules C1 à C4) |
|---|--|---|--|--|
| Produits de construction et équipements | Acquisition matières premières, Transport, Fabrication (A1 à A3) | Transport, Processus de construction-installation (A4 à A5) | Utilisation, Maintenance, Réparation, Remplacement, Réhabilitation (B1 à B5) | Déconstruction, Transport, Traitement, Élimination (C1 à C4) |
| Consommations d'énergie | | | Conso. d'énergie - Usages RT - Usages immobiliers hors RT - Usages mobiliers (B6) | |
| Consommations et rejets d'eau | | | Conso. et rejets d'eau (B7) | |
| Chantier | | Chantier de construction (A5) | | |

RE 2020 : NOUVELLE RÉGLEMENTATION

Les produits de construction et équipements sont déterminés à partir des DPGF.

Le ratio moyen des ponts thermiques

Cet indicateur évalue le ratio de la moyenne des déperditions thermiques par les linéiques du bâtiment.

Le psi moyen L9

Cet indicateur évalue la déperdition thermique moyenne de la liaison mur extérieur/plancher intermédiaire du bâtiment.

Le ratio surface vitrée

Cet indicateur évalue la surface de surface vitrée par rapport à la surface habitable dans le but de garder un bon équilibre entre apport lumineux et déperditions.

RE 2022

Au travers des indicateurs présentés, la RE2020 se décompose en 2 calculs avec 6 exigences de résultats

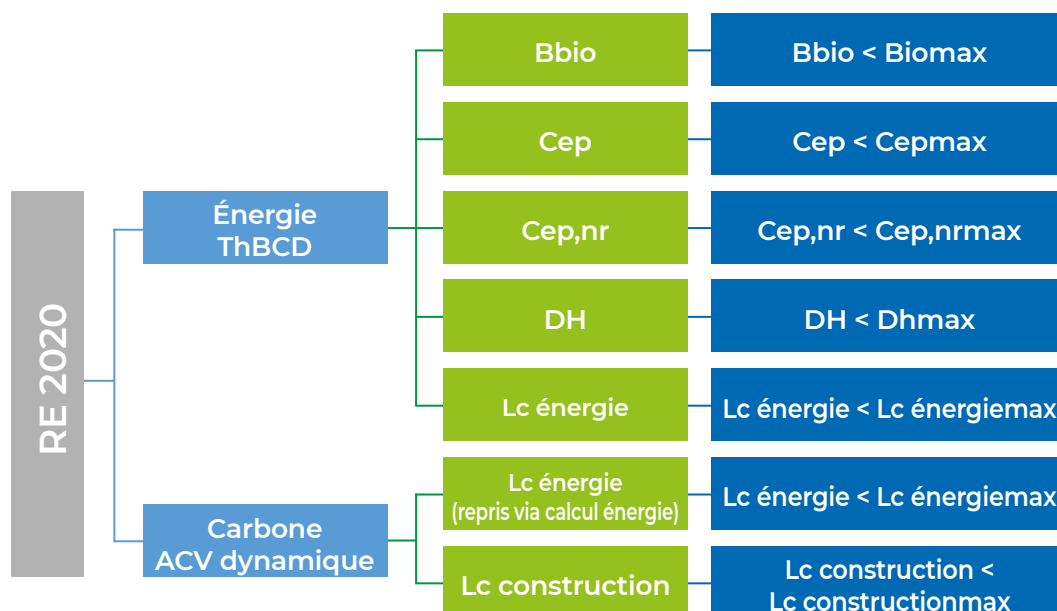

Les modalités d'applications :

Cet indicateur évalue le ratio de la moyenne des déperditions thermiques par les linéiques du bâtiment.

Lors du dépôt de PC

- Attestation Bbio
- Étude de faisabilité
- Calcul du DU
- Engagement à réaliser une étude ACV

À la réception du bâtiment

- Attestation de fin de chantier RE2020 Énergie + CARBONE
- Mesure d'étanchéité à l'air de l'enveloppe par un opérateur agréé
- Vérification de l'installation de ventilation par un opérateur agréé
- DPE construction

Les garde-fous

Idem RT2012

RÉGLEMENTATION THERMIQUE DANS L'EXISTANT

Pourquoi la RT dans l'existant ?

- Pour réduire les consommations des bâtiments existants
- Pour lutter contre le réchauffement climatique
- Pour contribuer à l'indépendance énergétique nationale
- Pour réduire les charges liées à l'énergie
- Pour améliorer le confort des occupants

Quels sont les enjeux ?

28 millions de logements anciens en France

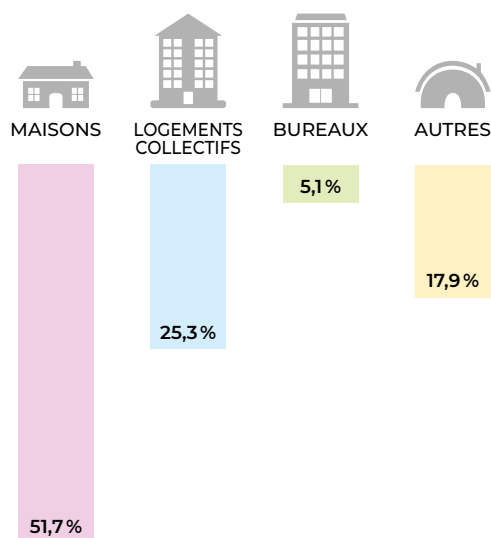

Répartition des déperditions dans une maison non isolée :

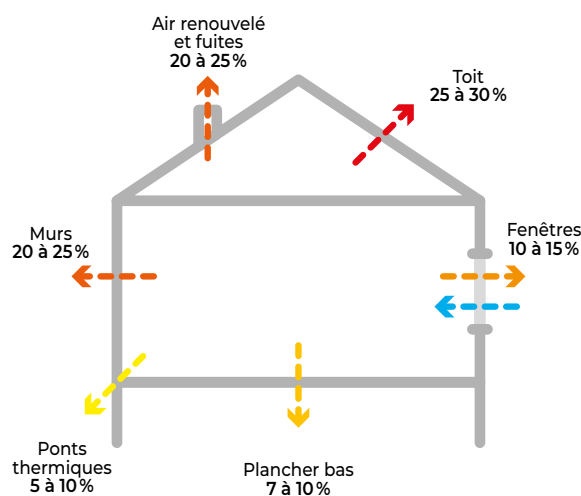

Source: ADEME

Quels sont les bâtiments concernés ?

La RT existant concerne tous les bâtiments existants sauf :

- les monuments historiques classés.
- les constructions provisoires (< 2 ans).

Les bâtiments de plus de 1000 m² construits après 1948 et dont le coût des rénovations est conséquent sont concernés par la RT globale.

Les autres bâtiments sont concernés par la RT élément par élément

La réglementation concerne tout remplacement ou toute installation touchant à :

- isolation des parois opaques,
- isolation des baies vitrées,
- installation de chauffage,
- installation de refroidissement,
- production d'eau chaude sanitaire,
- système de ventilation,
- installation d'énergie renouvelable.

Quels sont les murs concernés ?

Les murs en contact avec l'extérieur ou séparant un local chauffé d'un local non chauffé en :

- voile béton,
- blocs de béton,
- briques industrielles,
- bardage métallique.

Les autres types de murs ne sont pas concernés par la réglementation RT existant.

Attention : Lors de l'isolation de bâtiments anciens, à ne pas modifier l'équilibre hygrothermique des parois, au risque de créer des désordres.

RÉGLEMENTATION THERMIQUE DANS L'EXISTANT

Les aides financières

● Les Certificats d'Économies d'Énergie (CEE)

Il est possible de bénéficier des CEE via les **primes énergies** en s'adressant à des enseignes de distribution (Leclerc, Auchan...) ou certains magasins spécialisés (Castorama...).

● MaPrimeRénov'

MaPrimeRénov' permet de financer des travaux et/ou dépenses de rénovation énergétique.

● L'éco-prêt à taux zéro

Dans le cas d'un bouquet de travaux, il est possible de souscrire à un éco-prêt à taux zéro dont le montant peut atteindre 30 000 €, remboursable sous 10 ans (15 ans pour les bouquets de 3 actions ou plus).

● Autres aides financières

D'autres aides régionales existent, ainsi que des aides Anah (Agence nationale pour l'amélioration de l'habitat) sous conditions de ressources. Le détail des aides est disponible sur le site de l'ADEME :

<https://librairie.ademe.fr/urbanisme-et-batiment/5208-aides-financieres-en-2022-les-9791029719127.html>

Les textes réglementaires

Réglementation thermique dans l'existant éléments par éléments :

- arrêté du 22 mars 2017.

Réglementation thermique dans l'existant globale :

- arrêté du 13 juin 2008.

RT éléments par éléments

■ Toiture:

- **Combles aménagés:**
RT existant: $R \geq 4 \text{ m}^2\text{K/W}$
CEE : $R = 6 \text{ m}^2\text{K/W}$
- **Combles perdus:**
RT existant: $R \geq 4,5 \text{ m}^2\text{K/W}$
CEE : $R = 7 \text{ m}^2\text{K/W}$
- **Toitures terrasses:**
RT existant: $R \geq 2,5 \text{ m}^2\text{K/W}$
CEE : $R = 4,5 \text{ m}^2\text{K/W}$

■ Fenêtres:

- **Ouvrants coulissants:**
RT existant: $U_w \leq 2,6 \text{ W/m}^2\text{K}$
CEE : $U_w = 1,4 \text{ W/m}^2\text{K}$
- **Façades rideaux:**
RT existant: $U_w \leq 2,6 \text{ W/m}^2\text{K}$
CEE : $U_w = 1,4 \text{ W/m}^2\text{K}$
- **Autres cas:**
RT existant: $U_w \leq 2,3 \text{ W/m}^2\text{K}$
CEE : $U_w = 1,4 \text{ W/m}^2\text{K}$

■ Murs:

- **En contact avec l'extérieur:**
 - ▶ RT existant: $R \geq 2,9 \text{ m}^2\text{K/W}$
Doublage Pladur® ENAIRGY ISOPOP® 13+100 mm / $\lambda = 0,032 \text{ W/mK}$

 - ▶ Pour bénéficier des aides financières : $R \geq 3,7$
Doublage Pladur® ENAIRGY ISOPOP® 13+120 mm / $\lambda = 0,032 \text{ W/mK}$

- **En contact avec volume non chauffé:**
 - ▶ RT existant: $R \geq 2$
Doublage Pladur® ENAIRGY ISOPOP® 13+80 mm / $\lambda = 0,038 \text{ W/mK}$

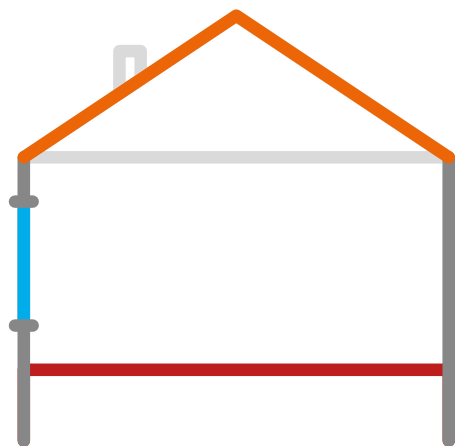
■ Plancher bas:

- **Sur vide sanitaire ou volume non chauffé:** RT existant: $R \geq 2 \text{ m}^2\text{K/W}$
- **Sur extérieur ou parking collectif:** RT existant: $R \geq 2,3 \text{ m}^2\text{K/W}$
CEE : $R = 3 \text{ m}^2\text{K/W}$

EXEMPLES DE CALCUL

Maison individuelle



► 2 types de générations étudiés:

- chaudière gaz standard pour le chauffage et la production d'eau chaude;
- convecteurs électriques pour le chauffage et chauffe-eau électrique.

| | |
|----------------------|------------------|
| Date de construction | 1978 |
| Surface habitable | 95m ² |

Appartement



► 2 types de générations étudiés:

- chaudière gaz standard pour le chauffage et la production d'eau chaude;
- convecteurs électriques pour le chauffage et chauffe-eau électrique.

► Descriptif:

- appartement étage intermédiaire avec double vitrage ($U_w = 2,3$).

| | |
|----------------------|------------------|
| Date de construction | 1964 |
| Surface habitable | 90m ² |

Rénovation: mise en place d'un doublage

Pladur® ENAIRGY ISOPOP® R3,80 13+120 mm



| | | Maison individuelle | | Appartement | | Maison individuelle | | Appartement | | Maison individuelle | | Appartement | |
|----------------------|--|--------------------------|--------------------------|--------------------------|--------------------------|--------------------------|--------------------------|-------------|--|---------------------|--|-------------|--|
| Chauffage gaz | Gain financier | - 242 €/an | - 360 €/an | - 166 €/an | - 249 €/an | - 128 €/an | - 207 €/an | | | | | | |
| | Réduction des consommations en énergie finale (kWh _{ef} /m ² SHON _{RT,an}) | - 35 | - 59 | - 25 | - 39 | - 19 | - 32 | | | | | | |
| | Réduction des émissions de CO ₂ (kg _{éq} CO ₂ /m ² SHON _{RT,an}) | - 9 | - 13 | - 6 | - 9 | - 4 | - 8 | | | | | | |
| | Aides financières | ● Prime énergies : 613 € | ● Prime énergies : 264 € | ● Prime énergies : 500 € | ● Prime énergies : 216 € | ● Prime énergies : 339 € | ● Prime énergies : 339 € | | | | | | |
| Chauffage électrique | Gain financier | - 473 €/an | - 728 €/an | - 307 €/an | - 456 €/an | - 232 €/an | - 301 €/an | | | | | | |
| | Réduction des consommations en énergie finale (kWh _{ef} /m ² SHON _{RT,an}) | - 32 | - 51 | - 21 | - 32 | - 15 | - 21 | | | | | | |
| | Réduction des émissions de CO ₂ (kg _{éq} CO ₂ /m ² SHON _{RT,an}) | - 5 | - 9 | - 4 | - 5 | - 3 | - 4 | | | | | | |
| | Aides financières | ● Prime énergies : 387 € | ● Prime énergies : 167 € | ● Prime énergies : 323 € | ● Prime énergies : 139 € | ● Prime énergies : 210 € | ● Prime énergies : 90 € | | | | | | |

Les calculs ont été réalisés avec le moteur ThCEX V1.0.3.

Ces résultats sont indicatifs, et ne dispensent pas d'une étude thermique RTex réalisée par un bureau d'études pour tout projet de rénovation.

PLADUR®
ALGISS®



info@pladur.fr



www.pladur.fr

Le traitement de l'humidité



LE TRAITEMENT DE L'HUMIDITÉ

LES SOURCES D'HUMIDITÉ DANS LA CONSTRUCTION

L'humidité dans la construction est souvent source de problèmes d'hygiène, de confort et de durabilité des produits et matériaux.

Elle provient de sources diverses et s'évacue essentiellement par le chauffage et la ventilation : le chauffage augmente la température de l'air et par conséquent sa capacité à absorber l'humidité, la ventilation renouvelle l'air et donc évacue l'air chargé en humidité et le remplace par de l'air neuf dont la capacité d'absorption de l'humidité est plus importante.

Les principales sources d'humidité sont :

- Les matériaux eux-mêmes (ressuage des bétons, séchage des plâtres, hygroscopie des bois...)
- La pénétration au travers des parois (capillarité, perméabilité à la vapeur d'eau)
- L'utilisation des locaux (présence humaine ou animale, locaux humides...)
- Certaines installations techniques (échangeurs, réfrigérants, climatisations...)
- Toutes les condensations

Les principaux moyens d'évacuer l'humidité sont :

- Le chauffage
- La ventilation naturelle ou artificielle (mécanique) de tous les volumes

Maîtriser les risques de condensation est un art délicat, dont la difficulté est aggravée par les niveaux d'isolation et d'étanchéité accrus du bâti.

Retenons deux principes essentiels :

- **La capacité de séchage d'une construction doit toujours être supérieure aux apports d'humidité qu'elle reçoit.**
- **Plus l'air est chargé en humidité, plus le risque de condensation est grand.**

L'humidité issue des matériaux eux-mêmes doit absolument être gérée lors du chantier.

Certains systèmes (chapes fluides, enduits intérieurs...) produisent lors de leur séchage une humidité incompatible avec la mise en œuvre de certains systèmes (se référer aux DTU applicables, notamment 25.41 et 58.1) (voir pages [44](#) et [45](#)).

La pénétration d'humidité par les parois dépend de leur nature et de leur état.

Par exemple, un mur en maçonnerie non enduit (briques ou pierres non enduites) absorbera une partie des eaux de pluies battantes et la restituera à la fois sur ses faces intérieure et extérieure, par capillarité. L'humidité souterraine remonte dans certains murs ou sols anciens de la même façon.

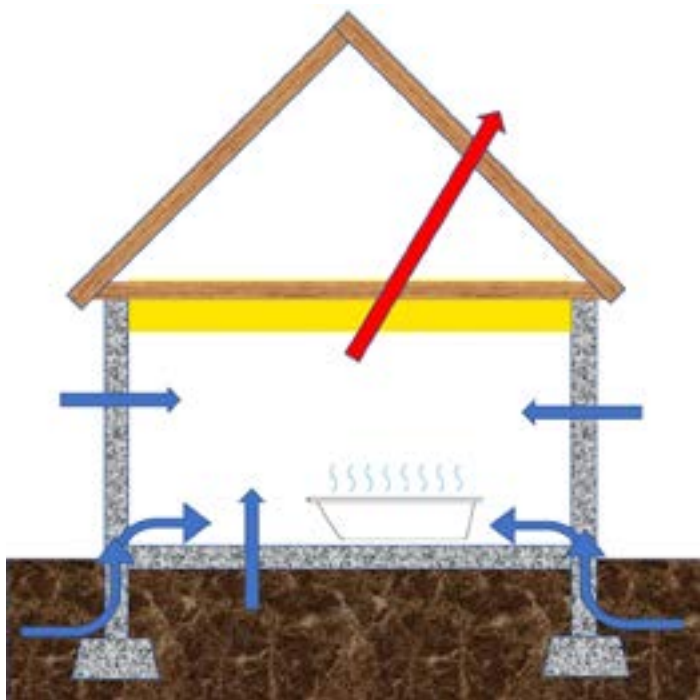

La sudation humaine et l'eau contenue dans nos vêtements par temps de pluie sont aussi sources d'humidité, de même que l'eau que nous utilisons, notamment dans les pièces dédiées à cet usage, comme les cuisines, sanitaires, salles de bains...

Certaines installations techniques, notamment réfrigérantes, génèrent des condensations. Ces phénomènes sont normalement gérés par les installateurs de ces équipements et sont donc cités ici pour mémoire.

On retiendra toutefois qu'un usage abusif de climatisation peut générer des condensations : à l'inverse du chauffage, l'air refroidi tolère moins d'humidité et le pare-vapeur n'est plus situé du bon côté.

LES DIFFÉRENTES PROBLÉMATIQUES LIÉES À L'HUMIDITÉ

L'humidité dans la construction génère des problématiques différentes aux ouvrages qui composent la construction, ainsi que des problèmes sanitaires.

Nous renvoyons aux ouvrages spécialisés pour les autres aspects et traitons de l'humidité au travers des ouvrages susceptibles d'être réalisés avec nos produits ou systèmes :

- L'humidité lors du chantier
- Les locaux humides et les plafonds suspendus
- Les locaux humides et les ouvrages en plaques de plâtre
- Les pénétrations d'eau par les façades
- Les transferts d'humidité dans les parois, murs ou plafonds

L'humidité lors du chantier

Toujours respecter les conditions préalables à la mise en œuvre des ouvrages : voir pages 44 et 45. Ne jamais réaliser les ouvrages avant l'obtention du clos et du couvert, y compris des enduits muraux et du vitrage des menuiseries.

Lorsqu'une chape fluide est mise en œuvre après la réalisation d'un plafond en plaques de plâtre, la vapeur d'eau qu'elle génère n'est pas couverte par les conditions d'emploi définies par le NF DTU 25.41 : le signaler par écrit et, à défaut d'information émanant du maître d'œuvre, resserrer les ossatures (voir page 98).

De la même façon, les plafonds suspendus démontables ne peuvent être mis en œuvre qu'après séchage complet des enduits intérieurs.

Dans tous les cas, il appartient au maître d'ouvrage de définir l'utilisation des locaux, et au maître d'œuvre ou à la personne qu'il désignera dans ce rôle, de définir les sujétions techniques à réaliser.

Les locaux humides et les plafonds suspendus modulaires

Le traitement des plafonds suspendus modulaires dans les locaux humides vise principalement à protéger leurs ossatures contre la corrosion, et leurs dalles contre les risques de fluage ou l'apparition de taches.

Les dalles PLADUR y sont moins sensibles que les dalles en fibres minérales souvent utilisées, mais cela ne dispense pas de respecter les précautions définies par le DTU 58.1.

Le tableau qui suit, issu du NF DTU 58.1 et repris de la norme NF EN 13964, indique le classement des locaux en fonction de leurs ambiances hygrothermiques.

| Classe | Ambiance maxi ⁽¹⁾ | Exemple de locaux concernés |
|--------|-------------------------------------|--|
| A | 70 % HR et 25 °C | <p>Locaux à faible hygrométrie avec ambiance non agressive</p> <p>Les locaux sont considérés comme ventilés et chauffés :</p> <ul style="list-style-type: none"> • Locaux tertiaires : bureaux, couloirs, sanitaires à usage privatif • Les salles de classe • Commerce de distribution • Restaurants, brasseries, bars • Certains locaux sportifs • Ateliers sans production de vapeur d'eau |
| B | 90 % HR et 30 °C | <p>Locaux à moyenne hygrométrie avec ambiance non agressive</p> <p>Les locaux sont considérés comme ventilés et chauffés :</p> <ul style="list-style-type: none"> • Locaux avec forte présence humaine et production de vapeur, y compris des locaux classés en A • Locaux avec forte présence animale et production de vapeur, y compris des locaux classés en A • Salles d'eau à usage privatif (hôtel, foyers de personnes âgées, hôpitaux...) • Sanitaires des ERP • Zones avec appareils à froid de commerces alimentaires • Autres locaux sportifs • Salles de spectacles • Salle polyvalentes |
| C | > 90 % HR Risque de condensation | <p>Locaux à forte hygrométrie avec ambiance non agressive</p> <p>Les locaux sont considérés comme ventilés et chauffés :</p> <ul style="list-style-type: none"> • Salles polyvalentes • Douches collectives • Laveries, cuisines collectives • Locaux industriels avec production de vapeur d'eau • Patinoires |
| D | > 90 % HR Risque de condensation | <p>Tous locaux des classes B et C avec ambiance agressive⁽²⁾ pour les matériaux constituant le plafond suspendu, dont :</p> <ul style="list-style-type: none"> • Piscines • Centres aquatiques • Balnéothérapies • Blanchisseries • Locaux industriels avec ambiance agressive • Aires de lavage |

(1) Le dépassement d'un seul des critères conduit à la classe immédiatement supérieure.

(2) Le type d'agressivité et la protection afférente à la classe d'ambiance sont définis dans les pièces écrites.

Les plafonds suspendus démontables Pladur® FON⁺ et Pladur® Décor sont adaptés aux locaux relevant des classes A ou B.

LE TRAITEMENT DE L'HUMIDITÉ

Les locaux humides et les ouvrages en plaques de plâtre :

Le traitement des ouvrages en plaques de plâtre dans les locaux humides vise pour l'essentiel à protéger les ouvrages des projections d'eau.

L'e-cahier du CSTB n° 3567 définit le classement des locaux vis-à-vis de l'exposition des murs aux projections d'eau. Nous lui ajoutons les principaux référentiels à appliquer pour les ouvrages en plaques de plâtre Pladur®(1) :

| Types de local | Hygrométrie du local | Exposition à l'eau | Entretien-nettoyage | "Exemples" de classement minimal de locaux | Référentiel(3) |
|--|------------------------|--|--|---|-----------------------|
| EA : Locaux secs ou faiblement humides | Faible hygrométrie | Les parois ne sont pas exposées à l'eau. | L'eau intervient seulement pour l'entretien et le nettoyage, mais jamais sous forme d'eau projetée. Nettoyage réalisé selon des méthodes et avec des moyens non agressifs. | Locaux normalement ventilés et chauffés : <ul style="list-style-type: none"> chambres ; locaux de bureaux ; couloirs de circulation. | NF DTU 25.41 et 25.42 |
| EB : Locaux moyennement humides | Hygrométrie moyenne | En cours d'exploitation du local, l'eau intervient ponctuellement sous forme de rejaillissement sans ruissellement. | L'eau intervient pour l'entretien et le nettoyage, mais jamais sous forme d'eau projetée sous pression. | Locaux normalement ventilés et chauffés : Locaux à usage collectif : <ul style="list-style-type: none"> salles de classe ; Locaux à usage privatif : <ul style="list-style-type: none"> local avec un point d'eau (cuisine,WC...); celliers chauffés ; cuisines privatifs. | NF DTU 25.41 et 25.42 |
| EB+Locaux privatifs : Locaux humides à usage privatif | Forte hygrométrie | En cours d'exploitation du local, l'eau est projetée épisodiquement sur au moins une paroi (ruissellement). | Nettoyage réalisé selon des méthodes et avec des moyens non agressifs. | Locaux normalement ventilés et chauffés : <ul style="list-style-type: none"> salles d'eau intégrant un receveur de douche et / ou une baignoire ; celliers non chauffés, garages ; cabines de douche ou salles de bains à caractère privatif dans des locaux recevant du public : douches dans les hôtels, les résidences de personnes âgées et dans les hôpitaux ; bloc WC et lavabos dans les bureaux. | NF DTU 25.41 et 25.42 |
| EB+ locaux collectifs : Locaux humides à usage collectif | Forte hygrométrie | En cours d'exploitation du local, l'eau intervient sous forme de projection ou de ruissellement et elle agit de façon discontinue pendant des périodes plus longues que dans le cas EB+ privatifs, le cumul des périodes de ruissellement sur 24h ne dépassant pas 3 heures. | L'eau intervient pour l'entretien et le nettoyage. Ce type de locaux est normalement lavé au jet : des dispositions d'évacuation d'eau au sol doivent être prévues (exemple siphon de sol). Le nettoyage au jet d'eau sous pression supérieure à 10 bars est exclu. Le nettoyage (fréquence généralement quotidienne) est réalisé avec des produits de pH entre 5 et 9 à une température ≤ 40 °C. | <ul style="list-style-type: none"> douches individuelles à usage collectif dans des locaux de type : internats, usines ; vestiaires collectifs sauf communication directe(1) avec un local EC ; offices, local de réchauffage des plats sans zone de lavage ; salles d'eau à usage privatif avec un jet hydro-massant dans le receveur de douche et/ou la baignoire ; laveries collectives n'ayant pas un caractère commercial (école, hôtel, centre de vacances...); sanitaires accessibles au public dans les locaux de type ERP : école, hôtels, aéroports... | DTU 25.41 |
| EC : Locaux très humides en ambiance non agressive | Très forte hygrométrie | L'eau intervient de façon quasi continue sous forme liquide sur au moins une paroi. | Le nettoyage au jet d'eau sous haute pression est admis. Le nettoyage (fréquence généralement quotidienne) peut être réalisé avec des produits agressifs (alcalins, acides chlorés...) et/ou à une température ≤ 60 °C. Les revêtements de finition des parois du local et les interfaces (mastic, garniture de joints...) doivent être compatibles avec l'agressivité des produits d'entretien (pH), du nettoyage (pressions des appareils) et de la température. | <ul style="list-style-type: none"> douches collectives, plusieurs personnes à la fois dans le même local : stades, gymnases... ; cuisines collectives(2) et sanitaires accessibles au public si nettoyage prévu au jet d'eau sous haute pression et/ou avec produit agressif ; laveries ayant un caractère commercial et destinées à un usage intensif ; blanchisseries centrales d'un hôpital ; centres aquatiques, balnéothérapies, piscines (hormis les parois de bassin) y compris locaux en communication directe avec le bassin. | |

(1) Communication directe = absence de séparation (porte ou cloison).

(2) Si les Documents Particuliers du Marche prévoient une utilisation dont les attendus sont conformes aux conditions des locaux EB+ collectifs, il est possible de déclasser la cuisine en EB+ collectifs.

(3) Ces référentiels viennent en complément aux référentiels des systèmes. Notamment, les DTA des systèmes Pladur® y renvoient lorsqu'il y a lieu. Pour chaque ouvrage, se reporter au chapitre « mise en œuvre » du présent document ainsi qu'aux référentiels cités.

Les pénétrations d'eau par les façades

L'exposition des façades à la pluie battante humidifie les murs, de façon plus ou moins importante en fonction d'une part de l'intensité des pluies battantes et d'autre part de leur capacité à absorber cette eau.

Cette question est traitée dans le NF DTU 20.1 P3, qui définit plusieurs types de murs en fonction de leur constitution et indique dans quel cas ils peuvent être utilisés ou non.

La constitution de ces murs dépend du type de maçonnerie, de la présence d'enduit ou non, du type de doublage et du type d'isolant mis en œuvre. Leur conception dépasse donc le cadre du présent document.

S'il est impossible de résumer le contenu du NF DTU 20.1 P3 en un tableau synthétique ou en quelques lignes, nous en soulignons un écueil susceptible d'engager la responsabilité du plaquiste :

- Dans le cas de maçonnerie non enduite sur sa face extérieure (murs en briques apparentes, en pierres de taille, en moellons, etc.), toujours ménager une lame d'air entre le mur et un isolant hydrophile (laines minérales notamment) s'il y en a. En effet, le contact entre l'isolant hydrophile (certains) et le parement intérieur du mur facilite une pénétration capillaire et classe le mur en type I, non admis dans le cas des maçonneries non enduites sur leur parement extérieur. Dans le cas d'un isolant non hydrophile mais non étanche à l'eau, la présence d'une lame d'air reste préférable.
- La présence d'une lame d'air entre l'isolant et le mur classerait le mur en type IIb (NF DTU 20.1 P3 §3.2 ET 3.2.2), mais aucun exemple avec isolant hydrophile n'est cité dans ces paragraphes. Il convient donc de solliciter le maître d'œuvre.

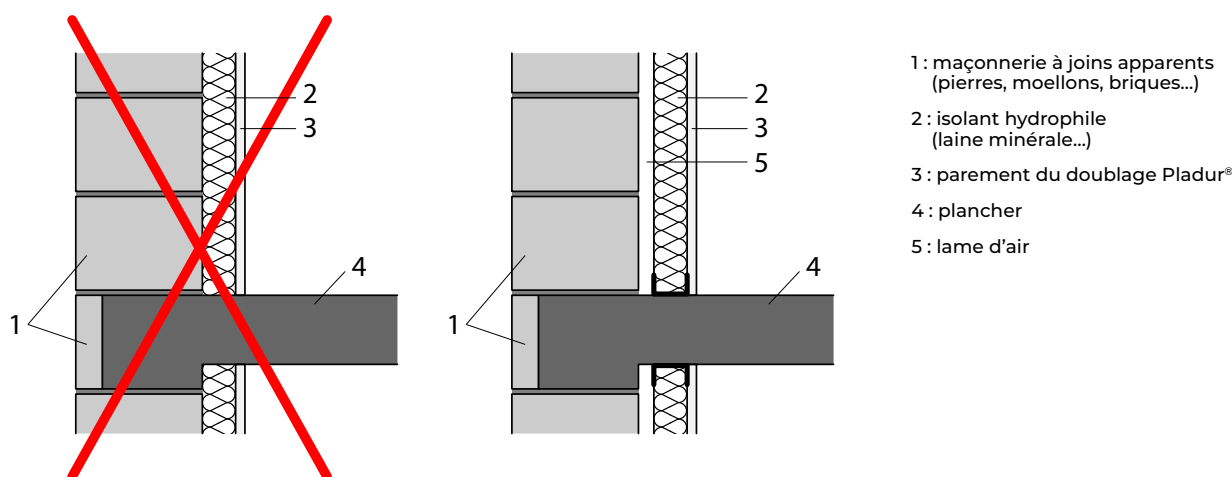

Les transferts d'humidité dans les parois

Principes généraux

Les transferts d'humidité dans les parois dépendent essentiellement des transferts de chaleur et de vapeur d'eau au travers des différents matériaux contribuant à l'enveloppe du bâtiment. On cherchera dans tous les cas à écarter les risques de condensation dans les isolants ou à leur surface, et à limiter ce risque et ses conséquences dans les parois intérieures des murs extérieurs ou des toitures.

La condensation est un passage de l'eau de sa phase gazeuse (vapeur) à sa phase liquide (eau).

L'air ambiant contient une part d'humidité. On appelle "humidité relative" la proportion entre la vapeur d'eau présente dans l'air et la proportion de vapeur d'eau qu'il peut contenir :

- À 100 % H.R., l'air est un brouillard
- À 0 % H.R., l'air est parfaitement sec.

Plusieurs phénomènes influencent la quantité d'eau que l'air peut contenir, dont la pression et la température. Il ne nous est pas possible de les aborder tous dans le présent document.

Pour tout approfondissement, se référer aux documents suivants :

- Guide technique du CSTB "Transferts d'humidité à travers les parois, Évaluer les risques de condensation" : septembre 2009
- Norme NF EN ISO 13788 : 13 avril 2013 (classement P 50-766), Performances hygrométriques des composants de parois de bâtiments, Température superficielle intérieure permettant d'éviter l'humidité superficielle critique et la condensation dans la masse, méthode de calcul.

LE TRAITEMENT DE L'HUMIDITÉ

Une simplification longtemps utilisée a consisté à utiliser le diagramme de l'air humide établi par l'ingénieur MOLLIER pour déterminer le point de rosée d'un air, c'est-à-dire la température à laquelle la vapeur d'eau qu'il contient va condenser.

Dans l'exemple qui suit, un air à 18 °C et 50% H.R. rencontrerait sa température de condensation à 7,4 °C environ : les matériaux isolants situés à l'intérieur de la construction ne doivent donc pas être exposés à cette température ou, si leur exposition est inévitable, doivent être protégés de la vapeur d'eau, par exemple en disposant côté chaud un pare-vapeur efficace.

DIAGRAMME DE L'AIR HUMIDE

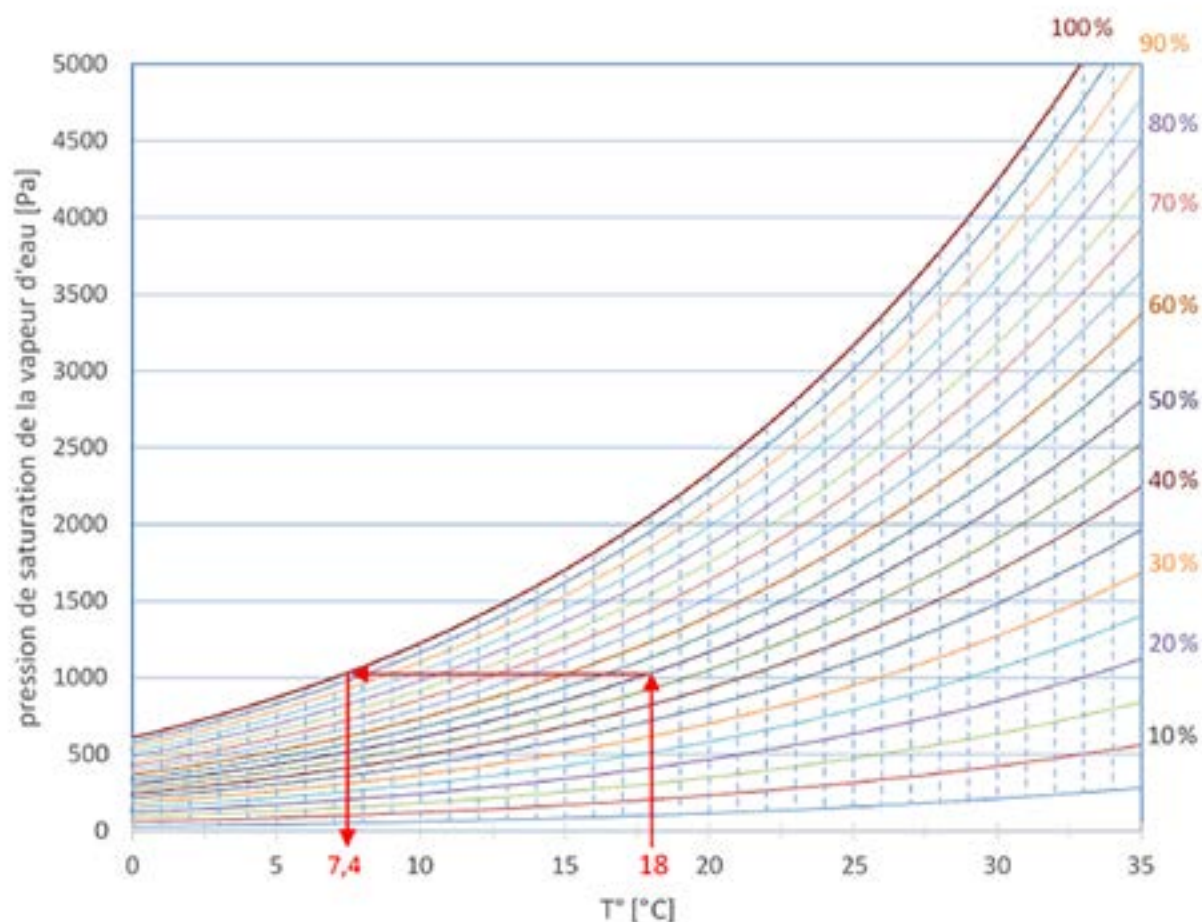

AVERTISSEMENT :

Les constructions contemporaines, de plus en plus isolées et étanches, appellent souvent des études plus complexes (voir ci-avant). L'utilisation simple du diagramme de Mollier peut mettre en évidence un défaut de conception, mais ne suffit plus à concevoir une paroi. Il faudra compléter l'étude avec un logiciel de simulation statique ou de simulation dynamique.

Nous nous limiterons dans la suite du présent chapitre à décliner les principes essentiels rappelés plus haut au travers des différentes parois :

- La capacité de séchage d'une construction doit toujours être supérieure aux apports d'humidité qu'elle reçoit.
- Plus l'air est humide, plus le risque de condensation est grand.

Les transferts d'humidité dans les plafonds et les rampants

L'air situé entre l'isolation sous comble ou rampant n'est pas chauffé : sa seule capacité de séchage est donc traditionnellement assurée par la ou les ventilations sous toiture.

Il convient donc de NE JAMAIS OBSTRUER les ventilations établies par le couvreur et, bien au contraire, de prendre toutes dispositions utiles pour garantir le maintien de sa continuité. Ceci doit tenir compte des éventuels changements de volume des isolants lorsqu'ils sont à craindre.

Dans le cas d'écrans de sous-toiture dits hautement perméables à la vapeur d'eau (HPV), l'avis technique, ou DTA, du procédé indique si l'on peut, ou non, supprimer la lame d'air. Toujours vérifier cette information auprès du couvreur et toujours disposer un pare-vapeur sous l'isolant.

Le DTU 45.10, précise les cas où le pare-vapeur est obligatoire ou non.

En cas de doute, se référer à l'étude de transfert d'humidité ou en solliciter une en rappelant que la conception globale de la paroi relève de la compétence et de la responsabilité du maître d'œuvre et ne peut pas reposer uniquement sur le plaquiste ou plafiste.

Dans le cas de combles non ventilés, par exemple sous toiture-terrasse isolée, il convient de mener une étude particulière sur les transferts d'humidité et les risques de condensation.

Les transferts d'humidité dans les murs

L'isolant peut être en contact avec le mur extérieur et les lames d'air ne sont pas toujours ventilées, les condensations sur le parement intérieur du mur extérieur étant presque toujours inévitables. La démarche générale consistera donc à réduire ce risque.

On écartera tout risque de condensation dans l'isolant et les produits composant le doublage en adoptant des dispositions constructives adaptées.

La plupart des cas courants peuvent être résolus par des techniques décrites dans les référentiels appropriés (notamment les DTU applicables).

Le cas des murs anciens mérite un diagnostic plus approfondi, qui portera notamment sur son état de conservation, y compris de ses enduits, sur toutes les sources d'humidité susceptibles de l'affecter (capillarité en provenance du sol, arase supérieure, éventuellement chéneaux ou gouttières encaissées...) ainsi que sur son hygroscope.

En cas de doute, une étude de transfert d'humidité doit être réalisée.

Dans tous les cas, les dispositions constructives minimales édictées dans le NF DTU 20.1 P3 (notamment son chapitre 6) devront être respectées, complétées par une vérification de l'adéquation de la solution envisagée au NF DTU 20.1 P3.

Sous ces réserves, nous proposons une logique simple de choix des solutions d'isolation des murs.

Phénomène de transfert de paroi froide

Lorsque l'on engage des travaux de rénovation énergétique, il est important d'avoir un raisonnement global qui va conduire à définir un bouquet de travaux. En effet, vouloir réduire les consommations énergétiques d'un bâtiment en n'effectuant qu'une seule action peut générer des pathologies qui n'existaient pas avant la réalisation de ces travaux.

En effet, en isolant un bâtiment, on améliore son étanchéité à l'air, avec comme conséquence la suppression des renouvellements d'air parasites.

Le chapitre précédent traite de l'importance du renouvellement d'air dans les bâtiments pour ne pas atteindre la température de rosée sur les parois, et ainsi engendrer de la condensation sur ces dernières.

L'autre phénomène que l'on retrouve trop souvent lors d'action unique sur le bâti, c'est le transfert de paroi froide. En effet, beaucoup de travaux d'améliorations énergétiques passent par le simple remplacement des menuiseries extérieures en simple vitrage par des menuiseries extérieures en double vitrage. Dans ce cas, sur des bâtiments anciens non isolés, la paroi froide qui était auparavant le vitrage (matériau inerte qui ne se dégrade pas même en présence d'humidité sur celle-ci) se transfère vers les murs extérieurs non isolés dont la température de surface est plus froide que celle des nouveaux vitrages. Les conséquences sont l'apparition de condensation sur ces murs entraînant des dégradations qui vont jusqu'à l'apparition de salpêtre.

Pour éviter ces phénomènes, il est primordial d'avoir un raisonnement global et de définir un bouquet de travaux qui intègre, en plus du remplacement des menuiseries extérieures, une action sur l'isolation des murs extérieurs ainsi qu'une action sur la ventilation des locaux.

Le législateur a prévu des aides pour ces bouquets de travaux (CEE, dispositif MaPrimRenov...), qui sont bien plus importantes et intéressantes que les dispositifs d'aide données pour des actions simples.

LE TRAITEMENT DE L'HUMIDITÉ

La mise en œuvre des produits Pladur® et précautions

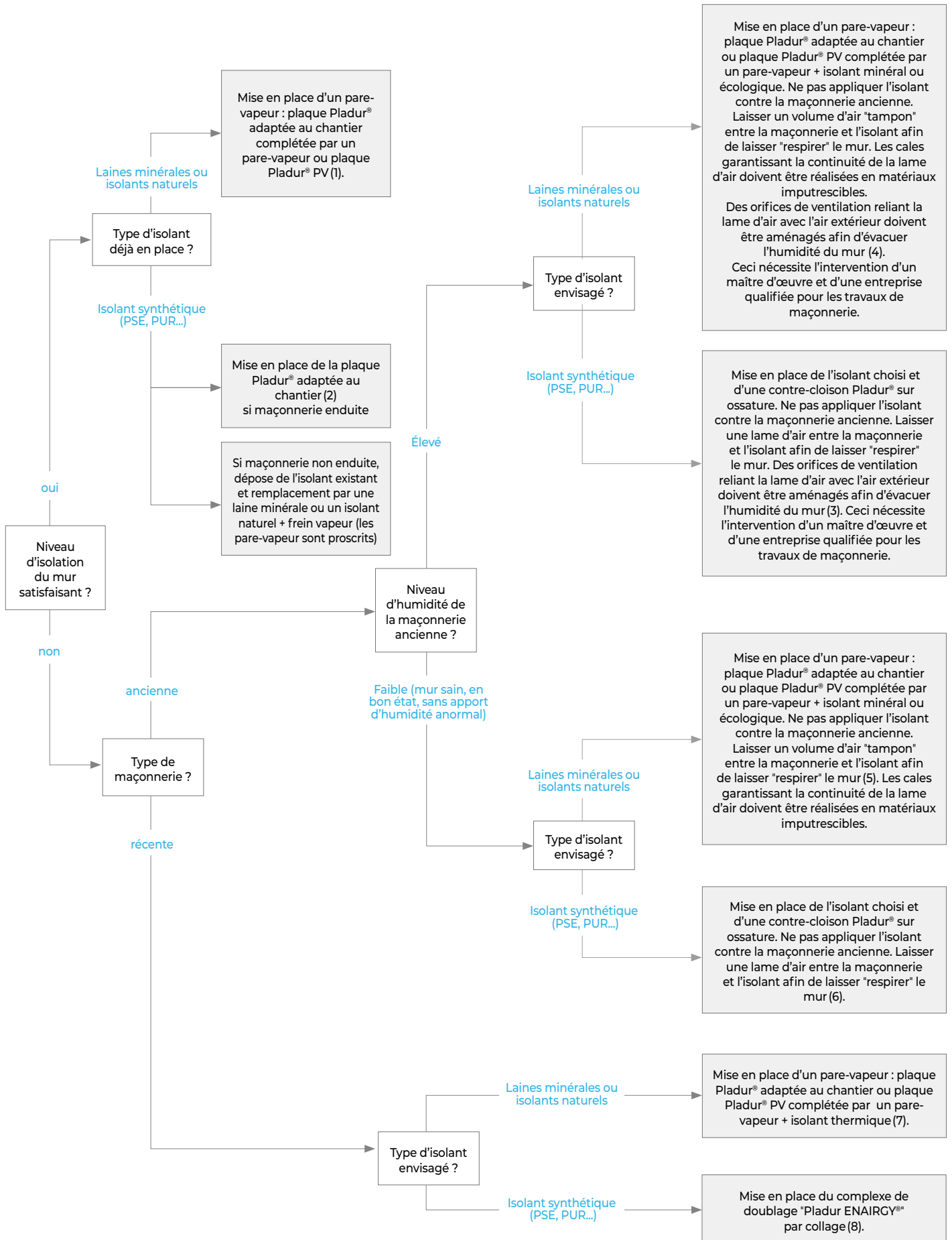

1 Mise en place d'un pare-vapeur + plaque Pladur®

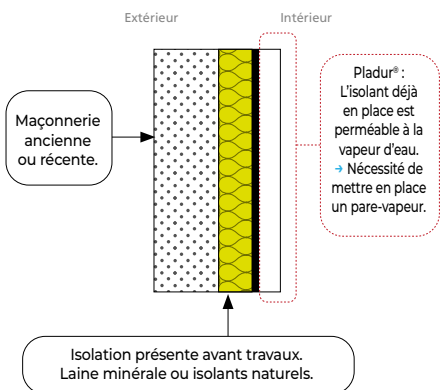

2 Mise en place de la plaque Pladur® adaptée au chantier

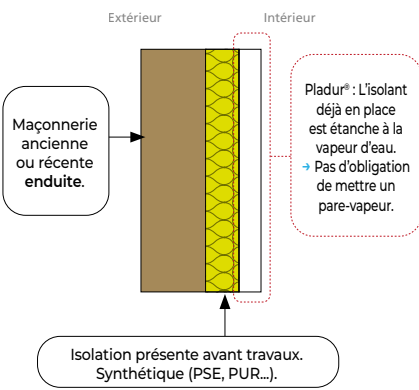

2 bis Remplacement de l'isolant existant

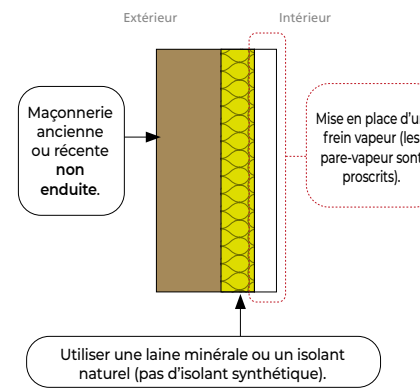

3 Mise en place d'une contre-cloison Pladur® sur ossature et d'un isolant synthétique

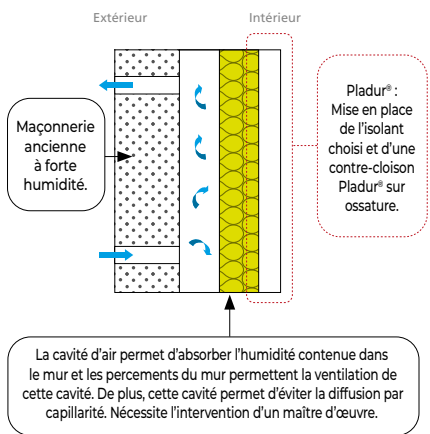

4 Mise en place d'un pare-vapeur + plaque Pladur® et d'un isolant minéral ou naturel

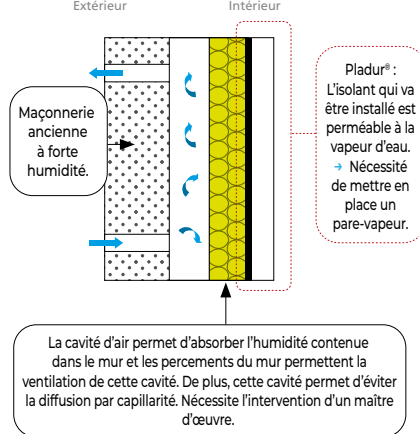

5 Mise en place d'un pare-vapeur + plaque Pladur® et d'un isolant minéral ou naturel

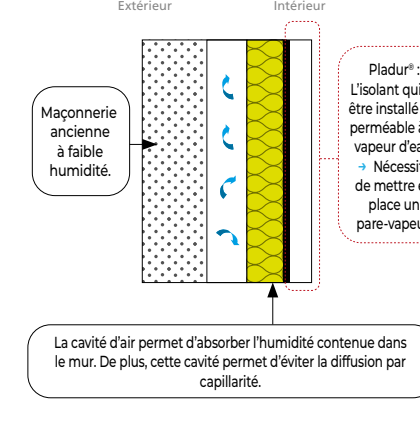

6 Mise en place d'une contre-cloison Pladur® sur ossature et d'un isolant synthétique

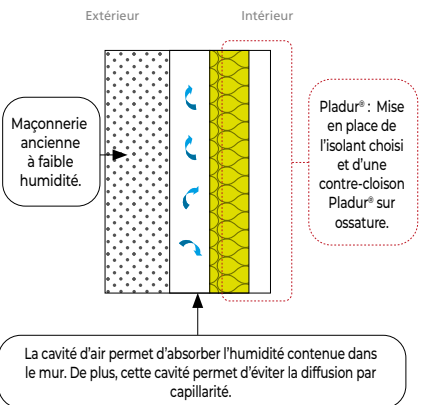

7 Mise en place d'un pare-vapeur + plaque Pladur® et d'un isolant minéral ou naturel

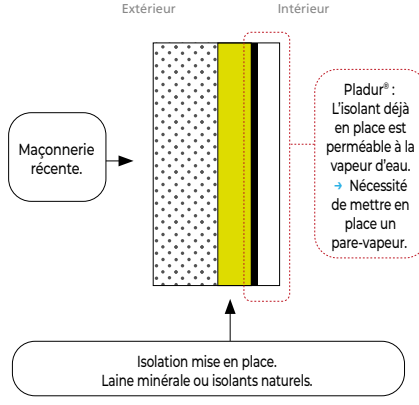

8 Mise en place de la plaque Pladur® ENAIRGY®

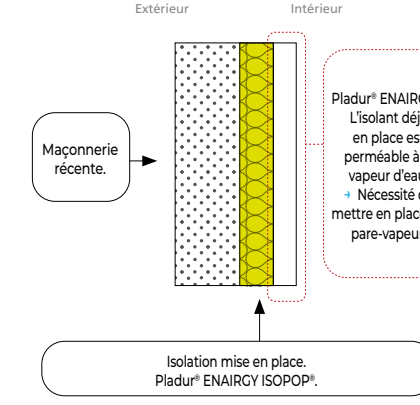

!
 Dans les cas 3 et 4, le percement de la paroi extérieure appelle des dispositions constructives non représentées dans nos schémas car relevant de la maçonnerie. Toujours faire appel à un maître d'œuvre.

PLADUR®

ALGISS®



info@pladur.fr



www.pladur.fr

Réglementation acoustique



INTRODUCTION À L'ACOUSTIQUE

LES FRANÇAIS ET LE BRUIT

86 % des personnes interrogées se disent gênées par le bruit à **leur domicile***

85 % des personnes interrogées se disent gênées par le bruit à **leur travail***

10 % 1 Français sur 10, soit 7 millions de personnes, déclare avoir au moins **une déficience auditive****

57 Md€/an : estimation du coût des pollutions sonores en France*

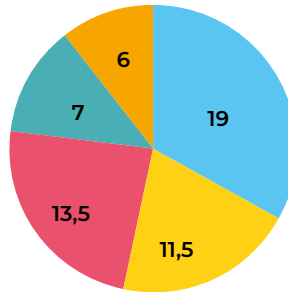

19 Md€/an : Bruit au travail, dont 1 Md€/an en accident du travail et surdité pro

11,5 Md€/an : Bruit de voisinage

13,5 Md€/an : Bruit des transports (conséquences sanitaires)

7 Md€/an : Bruit des transports (décote immobilière)

6 Md€/an : Bruit en milieu scolaire

* Sondage IFOP 2014

** Étude DREES août 2014

valeurs exprimées en Md€

* Étude E.Y. parue en 2016

SON, BRUIT ET SILENCE ?

Un **son** est une sensation que perçoit le nerf auditif et qui résulte de la transmission à l'oreille d'une série de mouvements alternatifs, très rapides, exécutés par un corps solide, liquide ou gazeux.

Un **bruit** est un son jugé indésirable.

Le **silence** est, dans son sens originel, l'état de la personne qui s'abstient de parler. Dans son sens actuellement le plus courant, c'est l'absence de bruit, c'est-à-dire de sons indésirables.



LES CARACTÉRISTIQUES PHYSIQUES D'UN SON

Un son ou un bruit est donc la **mise en vibration de l'air**. Cette vibration est créée par une **source sonore**, elle se propage **dans un milieu** (gazeux, liquide ou solide) et peut être captée par un **récepteur** (microphone, oreille...). Le son est également un **phénomène ondulatoire**, qui possède à ce titre les propriétés physiques des ondes.

Le niveau de pression sonore

L'**amplitude de la vibration** traduit l'intensité (ou le "volume") d'un son ou d'un bruit.

Le niveau sonore en un point de l'espace dépend de la puissance acoustique des sources de bruits présentes (équipement, voix humaine, voitures...), de la distance séparant

les sources du point récepteur, et du milieu de propagation (environnement extérieur, église, studio...).

L'oreille humaine est capable de percevoir des sons **compris entre 0 et 130 dB**.

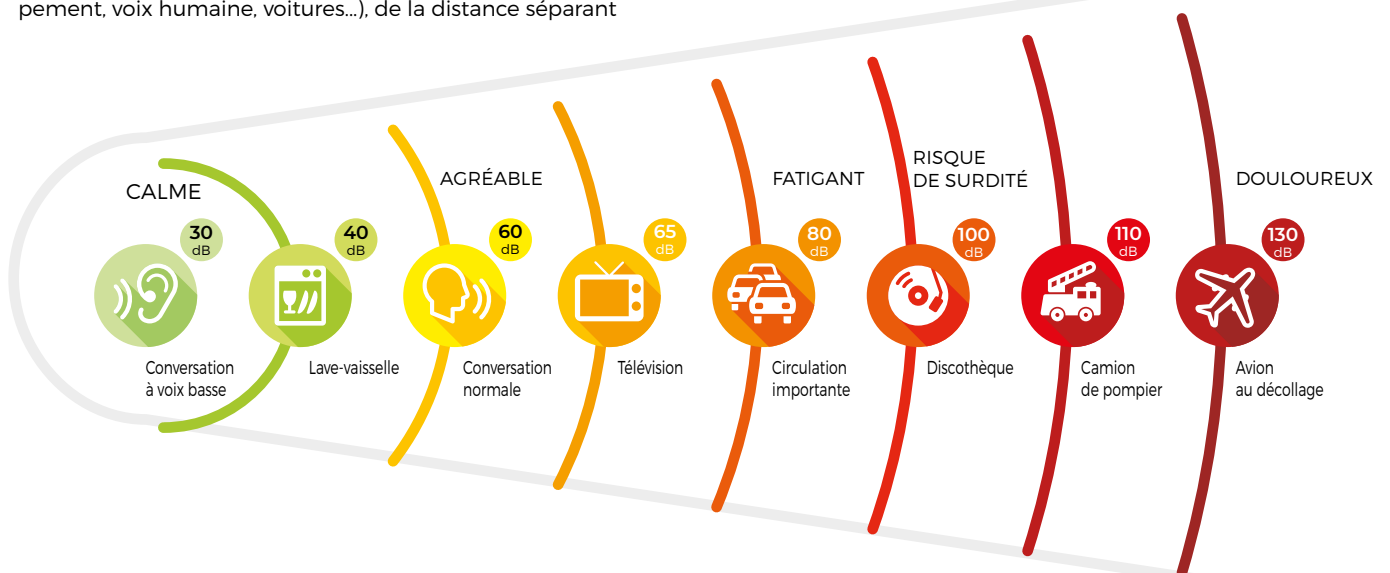

La fréquence

La fréquence d'un son correspond physiquement au nombre de **vibrations de l'air par seconde**. Si la fréquence d'un son est élevée, le son sera aigu. Si la fréquence est basse, le son sera grave.

Le nombre d'oscillations par seconde (ou la fréquence notée f) est donc reliée à la période T d'une oscillation par la relation suivante: $f = 1/T$, avec f en hertz et T en secondes.

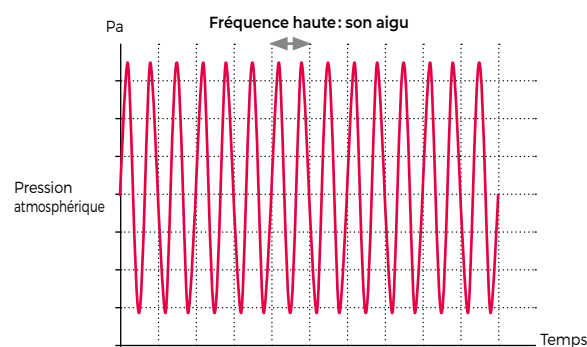
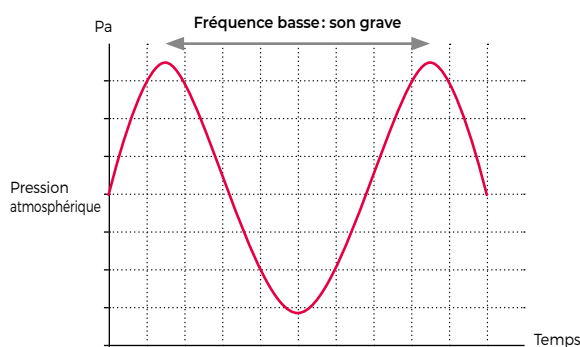

Le saviez-vous ?

Pour accorder les instruments, on utilise un diapason. Celui-ci émet la note LA dite "440", correspondant à un son de 440 hertz, c'est-à-dire des oscillations se répétant toutes les 2 millisecondes environ.

Le LA 440 est aujourd'hui adopté par la plupart des musiciens. Toutefois, la hauteur du diapason a beaucoup varié d'un siècle à l'autre en fonction des lieux. C'est pourquoi, en musique baroque, les ensembles musicaux utilisent encore traditionnellement un LA de référence qui varie entre 392 et 415 Hz.



Le timbre

Le timbre d'un son caractérise sa **signature spectrale**, c'est-à-dire la **répartition des graves, des médiums et des aigus**.

Les sons présents dans la nature ou créés par l'homme sont généralement des **sons dits "complexes"**, qui peuvent contenir une fréquence fondamentale (la hauteur du son en musique) et des harmoniques.

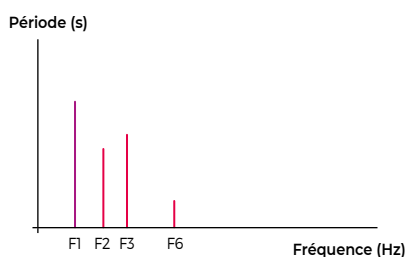
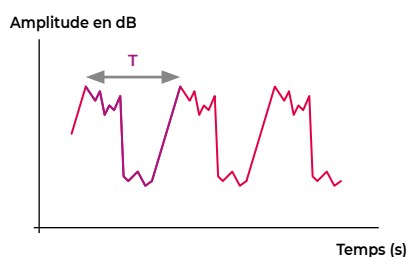

Le saviez-vous ?

Lorsque deux musiciens jouent une même note, la fréquence fondamentale du son émis par les deux instruments est la même, mais c'est la répartition des harmoniques qui permet d'identifier l'instrument.

Il existe également des **sons dits "purs"**, dont le spectre est sinusoïdal. Ce type de son comprend une fréquence fondamentale uniquement.

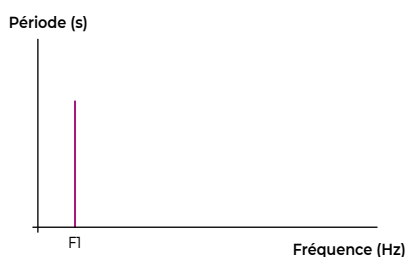
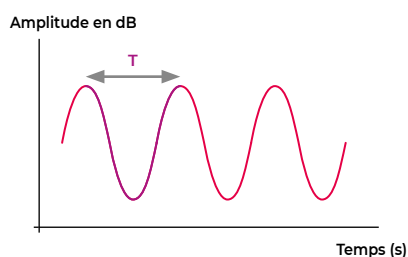

INTRODUCTION À L'ACOUSTIQUE

le spectre fréquentiel

La gamme de fréquences audibles est divisée en bandes de fréquences ayant une largeur d'une **octave**, chacune des octaves est composée elle-même de 3 **tiers d'octave**.

Dans la réglementation acoustique du bâtiment, la gamme de fréquences considérée est comprise entre les bandes centrées des octaves **125 et 4 000 Hz**, mais peut être étendue selon les cas à des gammes plus larges pour une analyse plus complète.

| | | | | | | | | | | | | | | | | | | | | | | | | | | | | | | |
|---------------------------|----------------|------|--|-----|-----|-------|---------|-------|-------|--------|-----|-----|-------|-----|-----|-----|-------|-------|-------|-------|----------------|-------|-------|-------|-------|-------|--------|--------|--------|--------|
| Octave (Hz) | 31,5 | 63 | 125 | 250 | 500 | 1 000 | 2 000 | 4 000 | 8 000 | 16 000 | | | | | | | | | | | | | | | | | | | | |
| 1/3 octave (Hz) | 25 | 31,5 | 40 | 50 | 63 | 80 | 100 | 125 | 160 | 200 | 250 | 315 | 400 | 500 | 630 | 800 | 1 000 | 1 250 | 1 600 | 2 000 | 2 500 | 3 150 | 4 000 | 5 000 | 6 300 | 8 000 | 10 000 | 12 500 | 16 000 | 20 000 |
| Réglementations et normes | Non réglementé | | Domaine réglementaire de l'acoustique du bâtiment: de 125 Hz à 4 kHz Selon la thématique/les applications, domaine élargi: de 63 Hz à 8 kHz | | | | | | | | | | | | | | | | | | Non réglementé | | | | | | | | | |
| Dénominations | Basses | | | | | | Mediums | | | | | | Aigus | | | | | | | | | | | | | | | | | |

L'oreille humaine est capable de percevoir des sons compris entre 20 Hz et 20 kHz.

la durée

Il s'agit du laps de temps entre le début de l'émission d'un son et son extinction. Selon le type de son ou de bruit, la durée peut être exprimée en secondes, minutes, heures ou jours.

Le bruit de fond (résiduel) dans ce local est de 50 dB(A). La mise en fonctionnement de l'équipement provoque une augmentation de 15 dB(A).

Exemple d'évolution temporelle du niveau sonore dans un local

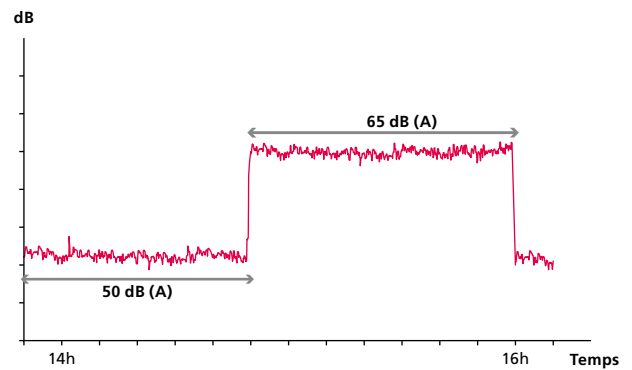

ADDITION DE DEUX SONS

Les niveaux sonores s'additionnent de manière **logarithmique**, et non pas arithmétique.

Lorsque l'écart entre deux bruits est supérieur à 10 dB, le bruit le plus fort masque entièrement le plus faible.

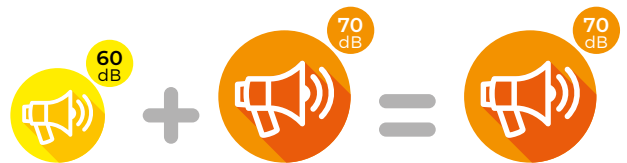
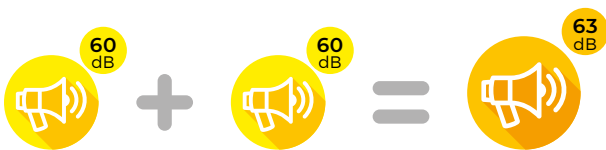

L'ACOUSTIQUE DES PLAFONDS

LES INDICATEURS ACOUSTIQUES

Il faut dissocier les indicateurs qui caractérisent les **performances acoustiques d'un matériau** et ceux qui s'attachent à évaluer et définir la **qualité acoustique d'un espace**.

● Le coefficient d'absorption acoustique (α_w) d'un matériau

Il caractérise la capacité d'absorption acoustique d'un matériau.

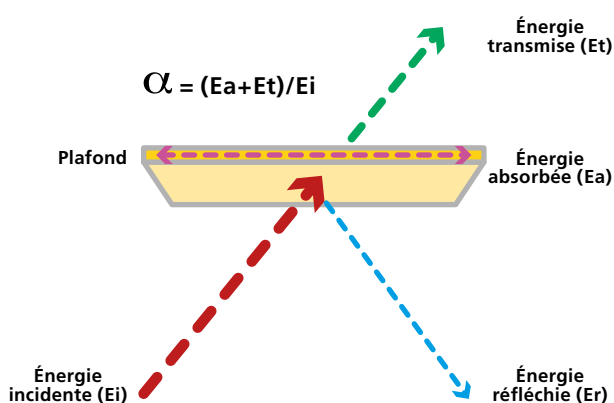

Coefficient $\alpha \approx 1$:
Énergie absorbée \approx Énergie incidente

le matériau **absorbe** l'onde acoustique

Coefficient $\alpha \approx 0$:
Énergie absorbée \ll Énergie incidente

le matériau **réfléchit** l'onde acoustique

Un matériau est dit "**absorbant**" quand son coefficient d'absorption est supérieur à 0,3/0,4 environ.

Le coefficient d'absorption dépend de la fréquence (de 125 à 4 000 Hz) et est aussi exprimé en indice global α_w selon les normes EN ISO 354 et ISO 11654.

Exemples de coefficients d'absorption

| Matériaux | Béton | Sol PVC, lino, caoutchouc | Moquette | Plâtre perforé traditionnel | Dalle minérale Plâtre perforé performant | Laine minérale |
|------------|-------|---------------------------|-------------|-----------------------------|--|----------------|
| α_w | 0,02 | 0,05 à 0,1 | 0,10 à 0,25 | 0,40 à 0,70 | 0,75 à 0,85 | 0,80 à 1,00 |

Matériau réfléchissant $\alpha_w = 0$ → Matériau absorbant $\alpha_w = 1$

Plafond réfléchissant
 $\alpha_w = 0$

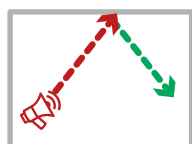

Plafond absorbant
 $\alpha_w = 0,90$

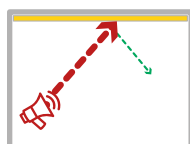

Le saviez-vous ?

Multiplication par 2 de la quantité d'absorbant dans une pièce = Temps de réverbération Tr divisé par 2!
= Réduction du niveau sonore diffus de 3 dB!

La mise en œuvre de matériaux absorbants dans une pièce peut amener jusqu'à 6 dB de réduction du champ diffus!

Les matériaux absorbants judicieusement positionnés permettent de réduire les échos flottants (entre murs parallèles, par exemple).

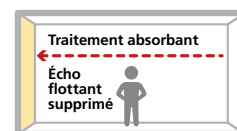

Les plafonds Pladur® en plaque perforée avec laine minérale dans le plénum combinent l'effet "résonateur" du plâtre perforé et l'effet "poreux" de la laine minérale.

Le couplage de ces deux phénomènes physiques permet d'obtenir des performances d'absorption acoustique très intéressantes.

Coef. d'absorption (α_w)

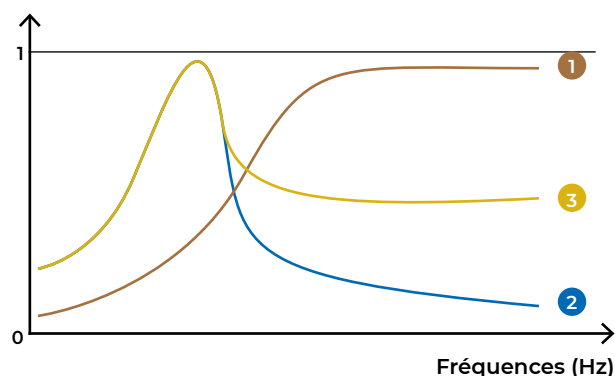

1 Laine minérale



2 Plâtre perforé avec plénum



3 Plâtre perforé avec laine minérale dans le plénum

L'ACOUSTIQUE DES PLAFONDS

LES INDICATEURS ACOUSTIQUES

Le temps de réverbération (Tr)

Les diverses réflexions du son sur les parois de la pièce constituent la **réverbération**.

L'énergie ainsi dispersée se cumule à chaque réflexion et forme le **champ réverbéré**.

La réflexion des ondes sonores a pour effet **d'augmenter le niveau sonore** dans le local.

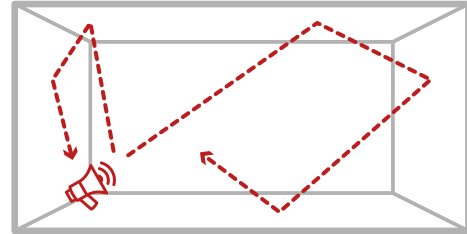

Le **Tr** est le temps nécessaire au son pour décroître de 60 dB après extinction d'une source sonore émettant dans un local fermé. Il est facilement mesurable in situ avec un sonomètre et un pistolet d'alarme (source).

Le **Tr** est donné en **fonction de la fréquence**: de 125 Hz à 8 kHz et en valeur moyenne (entre 500 Hz et 2 kHz généralement).

La durée de réverbération dans un local dépend :

- du volume,
- et de l'aire d'absorption équivalente (≈ quantité de matériaux absorbants).

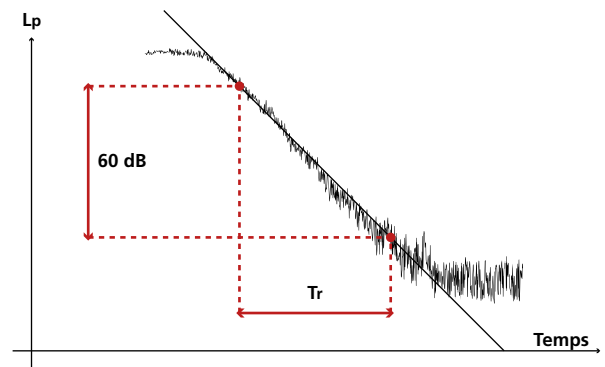

Formule de Sabine:
$$Tr = \frac{0,16 V}{AAE}$$

Avec:

Tr = durée de réverbération en secondes

V = volume de la pièce en m³

AAE = Aire d'Absorption Équivalente de la pièce en m²

Exemples d'échelles de temps de réverbération

| Type de salle | Studio d'enregistrement | Chambre meublée | Bureau paysager | Restaurant meublé occupé | Salle de classe | Hall de gare | Église | Salle réverbérante vide |
|------------------------|-------------------------|-----------------|-----------------|--------------------------|-----------------|--------------|---------|-------------------------|
| Valeur de Tr à 1000 Hz | 0,3 s | 0,4 s | 0,4 à 0,8 s | 0,8 s | 0,8 s | 2 à 3 s | 4 à 8 s | 7 s |

L'Aire d'Absorption équivalente (AAE)

L'Aire d'Absorption Équivalente d'une paroi traduit la **"quantité de matériaux absorbants"** présents sur cette paroi. L'AAE est égale à la surface en m² de cette paroi multipliée par le coefficient d'absorption du matériau constituant la paroi:

- **AAE paroi** = coef. d'absorption x surface de la paroi

L'AAE totale d'une pièce est égale à la somme de l'ensemble des AAE de chacune des parois:

- **AAE pièce** = S AAE (plafond + sol + parois)

Exemple: l'Aire d'Absorption Équivalente apportée par un plafond PLADUR® de surface 100 m² et de coefficient d'absorption $\alpha_w = 0,80$ est:
AAE = 100 x 0,80 = 80 m²

Plus la quantité d'absorbant (=AAE) est importante dans la pièce, plus l'effet de résonance est faible (= temps de réverbération court)

Plus la quantité d'absorbant (=AAE) est faible dans la pièce, plus l'effet de résonance est important (= temps de réverbération long)

L'intelligibilité

L'intelligibilité de la parole désigne le degré de compréhension de la parole à l'intérieur d'un espace donné.

L'intelligibilité se mesure par le rapport signal du bruit perçu sur le signal de bruit de fond et la durée de réverbération dans cet espace.

Exemple d'un indicateur caractérisant l'intelligibilité: **Le STI** (Speech Transmission Index).

Il s'agit du pourcentage de mots compréhensibles par un auditeur. Plus sa valeur est élevée, plus l'intelligibilité est bonne.

NB: La norme de sécurité EN ISO 60 849 indique que le STI doit être > à 50% pour obtenir une intelligibilité correcte et pour diffuser un message vocal de sécurité.

La décroissance spatiale (DL)

La décroissance spatiale DL qualifie la perte d'énergie sonore par doublement de distance.

Plus la propagation des sons est grande, plus cette valeur est faible.

Autrement dit, plus la décroissance est faible (à cause d'un plafond réfléchissant, par exemple), plus le bruit émis dans un local sera perçu à l'autre extrémité. Elle se mesure en évaluant les niveaux sonores par doublement de distance depuis une source de bruit selon la norme NF EN ISO 14257.

La décroissance maximale s'obtient en champ libre et est de 6 dB par doublement de distance.

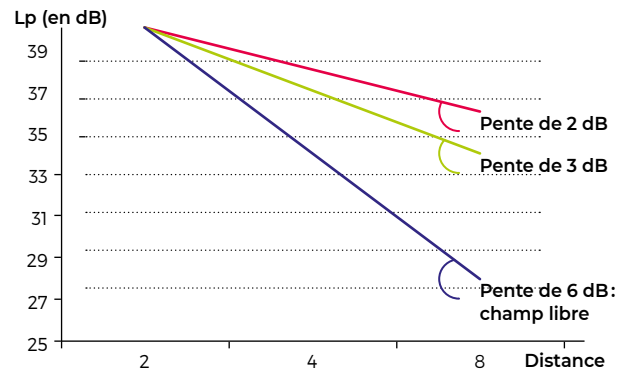

POURQUOI METTRE EN ŒUVRE DES MATÉRIEAUX ABSORBANTS DANS UNE PIÈCE

L'utilisation de matériaux absorbants en faux-plafond ou sur les murs permet de :

- réduire le temps de réverbération c'est-à-dire la "résonance" dans une salle (exemple: effet important dans une église où il y a un grand volume et des matériaux réfléchissants comme la pierre ou le marbre) ;
- améliorer l'intelligibilité de la parole ou la "clarté" pour la musique dans une salle (auditorium, salle de concerts, conservatoires...);
- limiter l'amplification du bruit (effet "cocktail") en contrôlant le champ diffus dans une salle (très important dans un restaurant scolaire, par exemple) ;
- traiter les phénomènes d'échos qui peuvent exister dans certaines salles en fonction de leur géométrie.

L'ACOUSTIQUE DES CLOISONS

INDICE D'AFFAIBLISSEMENT ACOUSTIQUE D'UNE PAROI

La performance acoustique d'une paroi est caractérisée par son indice d'affaiblissement global noté R_w et exprimé en dB. Plus cette valeur est élevée, plus la cloison présente un "pouvoir d'atténuation acoustique" important.

L'indice d'affaiblissement est mesuré en laboratoire par bande de fréquences (Hz).

Lorsqu'il s'agit de traiter des bruits à l'intérieur du bâtiment, l'indicateur global généralement utilisé est l'indice d'affaiblissement au bruit rose noté R_A qui utilise un terme correctif C: $R_A = R_w + C$.

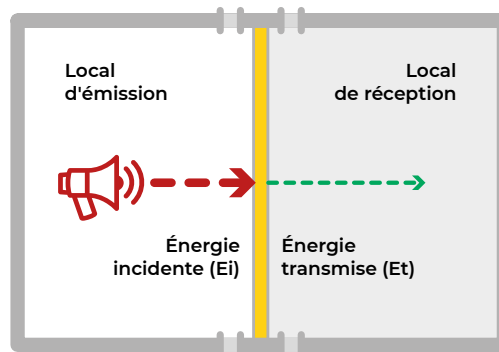

Les constructeurs donnent une valeur globale R_w et des termes correctifs C et C_{tr} qui tiennent compte du contenu spectral de la source excitatrice de bruit. R_w est donné en dB.

Les indices d'affaiblissement R_A et $R_{A,tr}$ sont calculés de la manière suivante:

- indice d'affaiblissement au bruit rose: $R_A = R_w + C$;
- indice d'affaiblissement au bruit routier: $R_{A,tr} = R_w + C_{tr}$.

PRINCIPE D'ISOLATION ACOUSTIQUE ENTRE DEUX PIÈCES

La performance acoustique d'isolation entre deux pièces est caractérisée par l'isolement aux bruits aériens noté $D_{nT,A}$. Plus cette valeur est élevée, plus l'isolation acoustique entre ces deux pièces est performante.

L'isolement est mesuré in situ (après travaux) par bande de fréquences (Hz).

L'isolation acoustique entre deux pièces dépend de plusieurs facteurs, qui sont :

- les dimensions des locaux et les surfaces de matériaux ;
- les performances d'affaiblissement acoustique des matériaux constituant les parois verticales et horizontales du bâtiment ;
- les propriétés d'absorption du local de réception.

Il existe trois types de transmissions du bruit:

- **TD**: les transmissions directes (cloison séparative...),
- **TL**: les transmissions latérales (plancher haut, plancher bas, façade filante...),
- **TP**: les transmissions parasites (via les plots électriques, les gaines...).

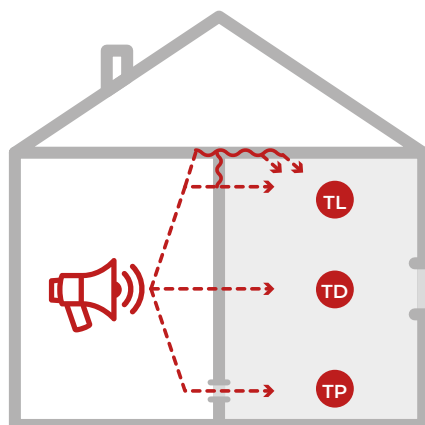

ISOLEMENT AUX BRUITS AÉRIENS

Le $D_{nT,w}$ (C; C_{tr}) caractérise la performance d'isolement acoustique d'un local vis-à-vis des bruits aériens. L'isolement aux bruits aériens peut être calculé à partir des performances acoustiques des éléments constitutifs des parois (R_w et $D_{n,e,w}$) et des caractéristiques du local de réception.

Il peut également être mesuré in situ en réalisant une mesure dite d'isolement. Il est donné en dB et la durée de réverbération de référence T_0 du local de réception est de 0,5 seconde.

- L'isolement entre locaux à l'intérieur du bâtiment (bruit rose) est décrit par l'isolement $D_{nT,A}$ ($=D_{nT,w}+C$).
- L'isolement de façades vis-à-vis des bruits extérieurs (bruit routier) est décrit par l'isolement $D_{nT,A,tr}$ ($=D_{nT,w}+C_{tr}$).

BRUIT ROSE / BRUIT ROUTE

Il existe différents types de bruits, qui diffèrent par leur contenu fréquentiel :

- Le bruit rose est caractérisé par une répartition équitable de l'énergie par bande d'octave. C'est le bruit émis par une source de bruit lors de la mesure d'isolement entre locaux.
- Le bruit route, plus riche en basses fréquences, est caractéristique du bruit émis par le trafic routier. C'est le bruit utilisé pour les études d'isolement de façade.

Lorsque l'on s'intéresse aux bruits à l'intérieur du bâtiment, le bruit généralement utilisé est le bruit rose.

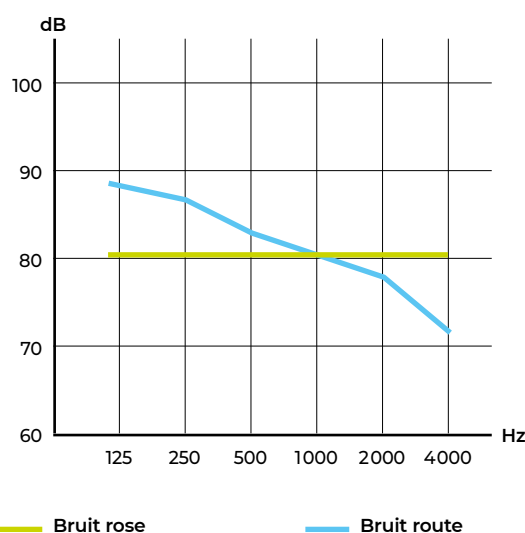

ASPECTS RÉGLEMENTAIRES ET NORMATIFS

Les réglementations acoustiques abordent les 5 thématiques suivantes :

- 1 : Isolation vis-à-vis des bruits aériens extérieurs $D_{nT,A,tr}$
- 2 : Isolation vis-à-vis des bruits aériens intérieurs $D_{nT,A}$
- 3 : Réduction des bruits de chocs $L'_{nT,w}$
- 4 : Limitation du bruit des équipements L_{nAT} (VMC, ascenseurs, chaudières...)
- 5 : Contrôle de l'acoustique interne et de la réverbération Tr et AAE

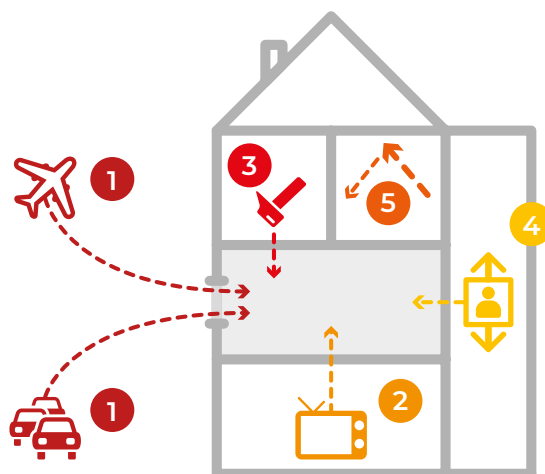

NOUVEAUTÉ

Réhabilitation, quelles exigences ?

La loi du 17/08/2015 applicable à partir du 01/07/2017 impose des valeurs minimales d'isolement de façade lorsque des travaux de rénovation importants, notamment énergétiques, sont réalisés sur un bâtiment. Le cadre des "travaux de rénovation importants" est défini dans le décret du **30/05/2016**.

Le décret du 14 juin 2016 et l'arrêté du 13/04/2017 précisent les exigences acoustiques à respecter.

Quels sont les bâtiments concernés ?

Logements, établissements d'enseignement, établissements de santé et hôtels situés dans une zone fortement exposée au bruit (plan de gêne sonore d'un aéroport (PGS) ou carte de dépassement des valeurs limites des réseaux ferrés et routiers, dite "carte C")

Quelles sont les valeurs d'isolement de façade à respecter ?

Cela dépend de la localisation du projet :

| Localisation du bâtiment | Objectif | Par quel moyen l'atteindre ? |
|--------------------------|----------|--|
| ZONE 1 d'un PGS | 38 dB | Étude acoustique ou annexe de l'arrêté du 13/04/2017 |
| ZONE 2 d'un PGS | 35 dB | |
| Carte C | 35 dB | |
| ZONE 3 d'un PGS | 32 dB | |

LOGEMENTS

Correction acoustique

(Arrêté du 24 décembre 2015 relatif à l'accessibilité aux personnes handicapées des bâtiments d'habitation collectifs et des maisons individuelles lors de leur construction).

L'aire d'absorption équivalente des revêtements et éléments absorbants disposés dans les halls et les circulations intérieures desservant des logements doit représenter au moins 25 % de la surface au sol de ces circulations (**50% de la surface au sol pour un projet de logements visant la certification NF Habitat HQE 1 pt**).

Isolement aux bruits aériens intérieurs

| Isolement acoustique standardisé pondéré $D_{nT,A}$ | Local de réception (pièce d'un autre logement) | |
|--|--|--------------------------------|
| | Pièce principale | Cuisine et salle d'eau |
| Local d'émission | | |
| Local d'un logement, à l'exclusion des garages individuels | ≥ 53 dB | ≥ 50 dB |
| Circulation commune intérieure au bâtiment (avec porte) ⁽¹⁾ | ≥ 40 dB [≥ 45 dB] | ≥ 37 dB |
| Circulation commune intérieure au bâtiment (autres cas) | ≥ 53 dB | ≥ 50 dB |
| Garage individuel d'un logement ou garage collectif | ≥ 55 dB | ≥ 52 dB |
| Local d'activité, à l'exclusion des garages collectifs | ≥ 58 dB | ≥ 55 dB |

(1) Seulement si le local d'émission et le local de réception ne sont séparés que par une porte palière ou par une porte palière et une porte de distribution.

Objectif pour un projet de logements visant la certification NF Habitat.

Isolement vis-à-vis de l'extérieur

Concernant les bruits provenant de l'extérieur, l'arrêté renvoie aux dispositions de l'arrêté du 30 mai 1996 modifié par l'arrêté du 23 juillet 2013. De plus, l'isolement acoustique contre les bruits de l'espace extérieur $D_{nT,A,Tr}$ doit être au **minimum de 30 dB**.

Niveau de pression aux bruits d'impact

| Niveau de pression pondéré du bruit de choc standardisé $L'_{nT,w}$ | Local de réception (pièce d'un autre logement) | |
|--|--|------------------------|
| | Pièce principale | Cuisine et salle d'eau |
| Local d'émission : tout local du bâtiment, à l'exception : <ul style="list-style-type: none"> • Des balcons et loggias (non situés immédiatement au-dessus d'une pièce principale) ; • Des escaliers si un ascenseur dessert le bâtiment ; • Des locaux techniques. | ≤ 58 dB [$L'_{nT,w} \leq 55$ dB et $L'_{nT,w+CI,50-2500} \leq 55$ dB] | - |
| Local d'émission : dépendances, garage individuel d'un autre logement, garage collectif | ≤ 58 dB | - |

Objectif pour un projet de logements visant la certification NF Habitat.

Niveau de bruits d'équipements

Enlever toutes les valeurs en bleu entre crochets ainsi que la note en bleu en bas de tableau.
Ajouter la note suivante en dessous du tableau :

Pour un projet de logements visant la certification NF Habitat, le niveau de bruit L_{nAT} engendré par une installation de VMC double flux doit être **≤ 25 dB(A) dans les chambres et pièces principales des studios**.

ASPECTS RÉGLEMENTAIRES ET NORMATIFS

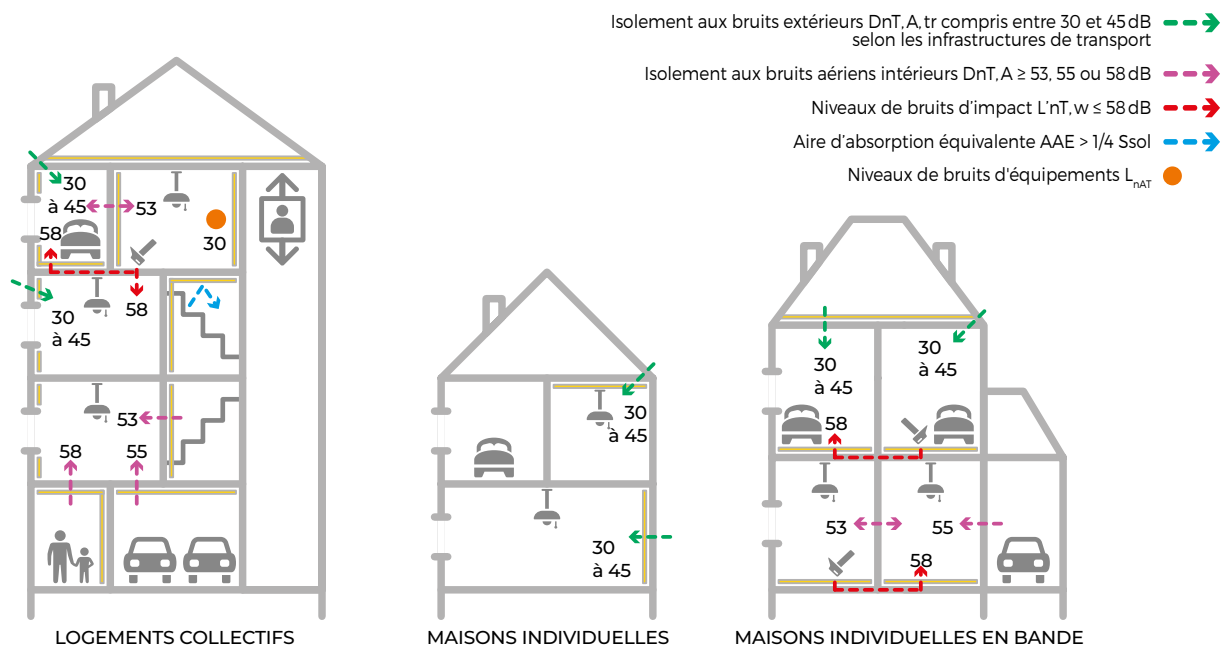

CERQUAL NF Habitat et NF Habitat HQE – Quelles exigences ?

La dernière version à ce jour est l'applicatif NF 500-10 V3.3 applicable à partir du 01/07/2020.

Quel est l'objectif de ce texte ?

L'objectif est de classer les bâtiments en fonction de leurs performances acoustiques selon un indicateur unique (niveau de E à A+).

Pour chaque thématique acoustique testée, un niveau allant de E à A+ est attribué. Ce niveau donne droit à un certain nombre de points (de 0 à 95), tel que présenté ci-dessous :

| Niveau E | Niveau D | Niveau C | Niveau B | Niveau A | Niveau A+ |
|----------|----------|----------|----------|----------|-----------|
| 0 | 30 | 60 | 80 | 90 | 95 |

Le niveau attribué au bâtiment correspond au niveau atteint par la moyenne arithmétique des points obtenus dans chaque thématique acoustique.

Quels sont les bâtiments concernés ?

Logements et résidences services.

Quelles sont les objectifs ? Exemple d'un projet de logement

| Logement | NF | NF HQE 1pt | NF HQE 2pt | NF HQE 3pt |
|-------------------------------------|---|-------------------------|--|---------------------------------------|
| Isolement au bruit aérien extérieur | REGL. Obj. Selon travaux et localisation | | Studios : REGL+5 dB | / |
| Isolement au bruit aérien | REGL. REGL + 5 dB sur circulation (2 portes) Exigences de moyens | / | Studios : REGL + 5 dB OU + 2dB | REGL. |
| Niveau de bruit de choc | REGL - 3 dB (+critère basse fréquence) Exigences de moyens Exigences de moyens | | Mesures si chapes Exigences de moyens | Studios : REGL - 8 dB REGL. - 3 dB |
| Niveau de bruit d'équipements | REGL VMC DF Studios : REGL - 5 dB REGL VMC DF Studios : REGL - 5 dB Exigences de moyens | Exigences de moyens | Chambres / Studios : REGL - 5 dB Chambres / Studios : REGL - 5 dB | / |
| Correction acoustique des locaux | REGL. ($AAE \geq 25\% S_{sol}$) Exigences de moyens | $AAE \geq 50\% S_{sol}$ | $AAE \geq 75\% S_{sol}$ REGL. ($AAE \geq 25\% S_{sol}$) | $AAE \geq 75\% S_{sol}$ |
| Confort intérieur des locaux | Exigences de moyens | / | Exigences de moyens | / |

ATTESTATION ACOUSTIQUE DANS LES LOGEMENTS

(Arrêté du 27 novembre 2012 relatif à l'attestation de prise en compte de la réglementation acoustique applicable en France métropolitaine aux bâtiments d'habitation neufs)

Pour quelle construction est-ce obligatoire ?

Logement collectif neuf et maison individuelle accolée ou contiguë à un local d'activité ou superposée à celui-ci.
Le document attestant de la prise en compte de la réglementation acoustique prévu à l'article R.* 111-4-2 du Code de la construction et de l'habitation est applicable aux bâtiments d'habitation neufs situés en France métropolitaine, qu'il s'agisse de bâtiments collectifs soumis à permis de construire, ou, lorsqu'elles font l'objet d'un même permis de construire, de maisons individuelles accolées ou contiguës à un local d'activité ou superposées à celui-ci.

Qui fait l'attestation de prise en compte de la réglementation acoustique ?

Le maître d'ouvrage ou la personne qu'il désigne comme étant compétente en apportant les justifications de ses connaissances en acoustique (bureau d'études acoustiques, bureau de contrôle, architecte, certificateur...).
À défaut, le maître d'ouvrage peut se donner le pouvoir de remplir lui-même l'attestation.
Le professionnel désigné par le maître d'ouvrage peut être l'architecte du projet ou un contrôleur technique, mais souvent un bureau d'études ou un ingénieur-conseil est plus à même de réaliser ces attestations.

À quel moment l'attestation est introduite dans le projet ?

Dès les études de conception.

Quelles sont les mesures à réaliser ?

| Type de mesure | Taille de l'opération | Nombre minimum de mesures suivant la nature de l'opération | |
|--|-----------------------|--|-----------------------|
| | | Individuel | Collectif |
| Isolement acoustique contre les bruits de l'espace extérieur | De 10 à 30 logements | 0 ou 1 ⁽¹⁾ | 0 ou 1 ⁽¹⁾ |
| | Plus de 30 logements | 1 à 2 | 1 à 2 |
| Isolement acoustique entre locaux | De 10 à 30 logements | 2 | 4 |
| | Plus de 30 logements | 4 | 6 |
| Aire d'absorption équivalente des revêtements absorbants disposés dans les circulations communes | De 10 à 30 logements | | 1 |
| | Plus de 30 logements | | 2 |
| Niveau du bruit de choc | De 10 à 30 logements | 2 | 3 |
| | Plus de 30 logements | 3 | 5 |
| Niveau de bruit des appareils individuels de chauffage ou de climatisation | De 10 à 30 logements | 0 ou 1 ⁽¹⁾ | 0 ou 1 ⁽¹⁾ |
| | Plus de 30 logements | 0 ou 2 ⁽¹⁾ | 0 ou 2 ⁽¹⁾ |
| Niveau de bruit de l'installation de ventilation mécanique | De 10 à 30 logements | 1 à 2 | 1 à 3 |
| | Plus de 30 logements | 3 | 5 |
| Niveau de bruit des équipements individuels entre logements | De 10 à 30 logements | 1 | 1 |
| | Plus de 30 logements | 2 | 2 |
| Niveau de bruit des équipements collectifs du bâtiment (hors ventilation mécanique) | De 10 à 30 logements | | 0 à 2 |
| | Plus de 30 logements | | 0 à 2 |

(1) Confer l'annexe 2 de l'arrêté pour déterminer le nombre exact de mesures en fonction du cas de votre projet.

Quel est le format de l'attestation ?

Un exemple d'attestation est présente en annexe 1 de l'arrêté disponible sur le JO.

Comment établir cette attestation ?

Un guide d'accompagnement est disponible sur le site du ministère de l'Écologie, du Développement durable et de l'Énergie.

Quand doit-elle être à disposition ?

L'attestation est jointe à la déclaration de fin de chantier.
Le rapport de mesure, s'il y en a un, est à disposition de l'Administration.

ASPECTS RÉGLEMENTAIRES ET NORMATIFS

ÉTABLISSEMENTS D'ENSEIGNEMENT

(Arrêté du 25 avril 2003 / référentiel HQE 2015)

Acoustique interne

| Locaux normalement meublés non occupés | Durée de réverbération moyenne (s) |
|--|---|
| Salles de repos / salles d'exercice / salles de jeux des écoles maternelles Locaux d'enseignement de musique, d'études, d'activités pratiques de volume $\leq 250 \text{ m}^3$ Salles de restauration et Salles polyvalentes de volume $\leq 250 \text{ m}^3$ Locaux médicaux ou sociaux, infirmeries, sanitaires Administrations, foyers, salles de réunion Bibliothèques, centres de documentation et d'information | $0,4 \leq Tr \leq 0,8 \text{ s}$ |
| Locaux d'enseignement, de musique, d'études, d'activités pratiques d'un volume $> 250 \text{ m}^3$ (sauf ateliers bruyants) | $0,6 \leq Tr \leq 1,2 \text{ s}$ |
| Salles de restauration d'un volume $> 250 \text{ m}^3$ | $Tr \leq 1,2 \text{ s}$ |
| Salles polyvalentes d'un volume $> 250 \text{ m}^3$ (1) | $0,6 \leq Tr \leq 1,2 \text{ s}$ si étude particulière obligatoire(2) |
| Autres locaux et circulations accessibles aux élèves d'un volume $> 250 \text{ m}^3$ | $Tr \leq 1,2 \text{ s}$ si $250 \text{ m}^3 \leq V \leq 512 \text{ m}^3$ $Tr \leq 0,15 \times V^{1/3}$ si $V \geq 512 \text{ m}^3$ |

(1) En cas d'usage de la salle de restauration comme salle polyvalente, les valeurs à prendre en compte sont celles données pour la salle de restauration.

(2) L'étude particulière est destinée à définir le traitement acoustique de la salle permettant d'avoir une bonne intelligibilité en tout point de celle-ci.

● Certification HQE Bâtiment Durable 2019 (FR)

| Local considéré | Classe C | Classe B | Classe A |
|---|--|--|----------|
| Salle d'enseignement, de travaux pratiques $< 250 \text{ m}^3$ | $0,4 \text{ s} < Tr \leq 0,8 \text{ s}$ ou $STI \geq 0,7$ | $Tr \leq 0,4 \text{ s}$ ou $STI \geq 0,8$ | |
| Salle d'enseignement, de travaux pratiques $\geq 250 \text{ m}^3$ | $0,6 \text{ s} < Tr \leq 1,2 \text{ s}$ ou $STI \geq 0,7$ | $Tr \leq 0,6 \text{ s}$ ou $STI \geq 0,8$ | |

STI (Speech Transmission Index) : indice d'évaluation de l'intelligibilité de la parole.

● Certification BREEAM 2018 (UK)

| BREEAM 2015 | Durée de réverbération moyenne (s) |
|---|------------------------------------|
| Espaces ouverts de bureaux (salles des professeurs, bureaux administratifs) | $Tr \leq 0,8 \text{ s}$ |
| Salles de cours (de moins de 50 personnes) | $Tr \leq 0,8 \text{ s}$ |
| Salles de cours (de plus de 50 personnes) | $Tr \leq 1,0 \text{ s}$ |
| Salle audiovisuelle | $Tr \leq 0,8 \text{ s}$ |

L'aire d'absorption équivalente des revêtements absorbants disposés dans les circulations horizontales et halls dont le volume est inférieur à 250 m^3 et dans les préaux doit représenter au moins la moitié de la surface au sol des locaux considérés : $AAE \geq 1/2 S_{\text{sol}}$.
Les cages d'escalier ne sont pas visées par ces objectifs.

Isolement aux bruits aériens intérieurs

Pour les écoles maternelles

| Local de réception | Local d'émission | | | | | |
|--|----------------------------|--|----------------------|------------------------------|---|---------------------------------------|
| | Salles de repos | Salles d'exercice ou Locaux d'enseignement (5) | Administration | Locaux médicaux, infirmeries | Espace d'activités, salle d'évolution et de jeux, local de rassemblement fermé, salle d'accueil, salles de réunion, sanitaires(4), salle de restauration, cuisine, office | Circulations horizontales, vestiaires |
| Locaux d'enseignement, salles d'exercice | $\geq 50 \text{ dB}^{(2)}$ | $\geq 43 \text{ dB}$ | $\geq 43 \text{ dB}$ | $\geq 50 \text{ dB}$ | $\geq 53 \text{ dB}$ | $\geq 30 \text{ dB}^{(3)}$ |
| Salles de repos | $\geq 43 \text{ dB}^{(1)}$ | $\geq 50 \text{ dB}^{(2)}$ | $\geq 50 \text{ dB}$ | $\geq 50 \text{ dB}$ | $\geq 55 \text{ dB}$ | $\geq 35 \text{ dB}^{(3)}$ |
| Administrations, salles des professeurs | $\geq 43 \text{ dB}$ | $\geq 43 \text{ dB}$ | $\geq 43 \text{ dB}$ | $\geq 50 \text{ dB}$ | $\geq 53 \text{ dB}$ | $\geq 30 \text{ dB}$ |
| Locaux médicaux, infirmeries | $\geq 50 \text{ dB}$ | $\geq 50 \text{ dB}$ | $\geq 43 \text{ dB}$ | $\geq 43 \text{ dB}$ | $\geq 53 \text{ dB}$ | $\geq 40 \text{ dB}$ |

(1) Un isolement de 40 dB est admis en cas de porte de communication, de 25 dB si la porte est anti-pince-doigts.

(2) Si la salle de repos n'est pas affectée à la salle d'exercice. En cas de salle de repos affectée à une salle d'exercice, un isolement de 25 dB est admis.

(3) Un isolement de 25 dB est admis en présence de porte anti-pince-doigts.

(4) Dans le cas de sanitaires affectés à un local, il n'est pas exigé d'isolement minimal.

(5) Notamment dans le cas d'un autre établissement d'enseignement voisin d'une école maternelle.

Établissements d'enseignement autre que maternelles

| Local de réception | Local d'émission | | | | | | |
|---|--|---|-----------------|-------------------------|---|------------------------|--|
| | Locaux d'enseignement, activités pratiques, administration | Locaux médicaux, infirmeries, ateliers peu bruyants, cuisine, local de rassemblement fermé, salle de réunions, sanitaires | Cage d'escalier | Circulation horizontale | Salles de musique, Salles polyvalentes, salles de sport | Salles de restauration | Ateliers bruyants (au sens de l'article 8) |
| Locaux d'enseignement, activités pratiques, bibliothèques, Administrations, CDI, salles de musique, salles de réunions, salles des professeurs, ateliers peu bruyants | ≥ 43 dB ⁽¹⁾ | ≥ 50 dB | ≥ 43 dB | ≥ 30 dB | ≥ 53 dB | ≥ 53 dB | ≥ 55 dB |
| Locaux médicaux, infirmeries | ≥ 43 dB ⁽¹⁾ | ≥ 50 dB | ≥ 43 dB | ≥ 40 dB | ≥ 53 dB | ≥ 53 dB | ≥ 55 dB |
| Salles polyvalentes | ≥ 40 dB | ≥ 50 dB | ≥ 43 dB | ≥ 30 dB | ≥ 50 dB | ≥ 50 dB | ≥ 50 dB |
| Salles de restauration | ≥ 40 dB | ≥ 50 dB ⁽²⁾ | ≥ 43 dB | ≥ 30 dB | ≥ 50 dB | - | ≥ 55 dB |

(1) Un isolement de 40 dB est admis en présence d'une ou plusieurs portes de communication.

(2) À l'exception d'une cuisine communiquant avec la salle de restauration.

● Certification HQE Bâtiment Durable 2019 (FR)

| Local de réception | Classe C | Classe B | Classe A |
|--|----------|--------------|--------------|
| Salle d'enseignement, de travaux pratiques | REGL | REGL. + 4 dB | REGL. + 8 dB |

ISOLEMENT VIS-À-VIS DE L'EXTÉRIEUR

● Certification HQE Bâtiment Durable 2019 (FR)

| Local de réception | Classe C | Classe B | Classe A |
|--|----------|--------------|--------------|
| Salle d'enseignement, de travaux pratiques | REGL | REGL. + 2 dB | REGL. + 4 dB |

NIVEAU DE PRESSION AUX BRUITS D'IMPACT

| Local d'émission (machine à choc) | Niveau sonore L _{nTW} dans le local de réception |
|--|--|
| Ateliers bruyants ou salles de sport | ≤ 45 dB |
| Salle d'exercice d'une école maternelle | ≤ 55 dB dans les salles de repos non affectées à la salle d'exercice |
| Autres locaux normalement accessibles (sauf locaux techniques) | ≤ 60 dB |

● Certification HQE Bâtiment Durable 2019 (FR)

| Local de réception | Classe C | Classe B | Classe A |
|--|----------|--------------|--------------|
| Salle d'enseignement, de travaux pratiques | REGL | REGL. - 4 dB | REGL. - 8 dB |

NIVEAU DE BRUITS D'ÉQUIPEMENTS

| Locaux | L _{nAT} Fonctionnement continu | L _{nAT} Fonctionnement intermittent |
|--|---|--|
| Bibliothèques, CDI, locaux médicaux, infirmeries, salles de repos, salles de musique | ≤ 33 dB (A) | ≤ 38 dB (A) |
| Autres locaux | ≤ 38 dB (A) | ≤ 43 dB (A) |

● Certification HQE Bâtiment Durable 2019 (FR)

| Local de réception | Classe C | Classe B | Classe A |
|--|----------|--------------|--------------|
| Salle d'enseignement, de travaux pratiques | REGL | REGL. - 4 dB | REGL. - 8 dB |

ASPECTS RÉGLEMENTAIRES ET NORMATIFS

ÉTABLISSEMENTS DE SANTÉ

(Arrêté du 25 avril 2003)

Acoustique interne

| Nature des locaux (volume > 250 m ³) | Durée de réverbération moyenne (en secondes) |
|--|--|
| Salles de restauration | Tr ≤ 0,8s |
| Salles de repos du personnel | Tr ≤ 0,5s |
| Locaux d'accueil public (volume < 250 m ³) | Tr ≤ 1,2s |
| Locaux d'hébergement ou de soins, salles d'examen et de consultations, bureaux médicaux et soignants | Tr ≤ 0,8s |
| Locaux et circulations accessibles au public, à l'exception des circulations communes intérieures au secteur d'hébergement et de soins | Tr ≤ 1,2s si 250 m ³ ≤ V ≤ 512 m ³ Tr ≤ 0,15 x V ^{1/3} si V > 512 m ³ |

L'aire d'absorption équivalente des revêtements absorbants disposés dans les circulations communes intérieures des secteurs d'hébergement et de soins doit représenter au moins le tiers de la surface au sol des locaux considérés : $AAE \geq 1/3 S_{sol}$.

Isolement aux bruits aériens intérieurs

| Local de réception | Local d'émission | | | | |
|---|----------------------------------|---|---|-----------------------|---------------|
| | Locaux d'hébergement et de soins | Salles d'examens et de consultations, bureaux médicaux et soignants, salles d'attente | Salles d'opérations, d'obstétrique et salles de travail | Circulations internes | Autres locaux |
| Salles d'opérations, d'obstétrique et salles de travail | ≥ 47 dB | ≥ 47 dB | ≥ 47 dB | ≥ 32 dB | ≥ 47 dB |
| Locaux d'hébergement et de soins, salles d'examen et de consultation, salles d'attente ⁽¹⁾ , bureaux médicaux et soignants, autres locaux où peuvent être présents des malades | ≥ 42 dB | ≥ 42 dB | ≥ 47 dB | ≥ 27 dB | ≥ 42 dB |

(1) Hors salles d'attente des services d'urgence.

Isolement vis-à-vis de l'extérieur

Concernant les bruits provenant de l'extérieur, l'arrêté renvoie aux dispositions de l'arrêté du 30 mai 1996 modifié par l'arrêté du 23 juillet 2013. De plus, l'isolement acoustique contre les bruits de l'espace extérieur $D_{nT,A,tr}$ doit être au **minimum de 30 dB**.

Niveau de pression aux bruits d'impact

| Niveau de pression pondéré du bruit de choc standardisé $L'_{nT,w}$ | Local de réception | |
|---|--------------------|----------------------------|
| | | Tout local à l'exception : |
| Local d'émission : tout local du bâtiment extérieur au local de réception à l'exception des locaux techniques | ≤ 60 dB | |

Niveau de bruits d'équipements

| Local | Bruit induit par | L_{nAT} |
|---|---|------------|
| Locaux d'hébergement | Un équipement du bâtiment extérieur à ce local | ≤ 30 dB(A) |
| | Les équipements hydrauliques et sanitaires des locaux d'hébergement voisins | ≤ 35 dB(A) |
| Salles d'examen et de consultation, bureaux médicaux et soignants, salles d'attente | Fonctionnement d'un équipement collectif du bâtiment | ≤ 35 dB(A) |
| Locaux de soins | | ≤ 40 dB(A) |
| Salles d'opération, d'obstétrique et salles de travail | | ≤ 40 dB(A) |

HÔTELS

(Arrêté du 25 avril 2003 / référentiel HQE 2015 / Breeam 2015)

Correction acoustique

L'aire d'absorption équivalente des revêtements absorbants disposés dans les circulations horizontales doit représenter au moins le quart de la surface au sol des locaux considérés : $AAE \geq 1/4 S_{sol}$.

● Certification HQE Bâtiment Durable 2019 (FR)

Aucun objectif relatif à la correction acoustique des chambres.

Isolement aux bruits aériens intérieurs

| Local de réception | Local d'émission | $D_{nT,A}$ |
|--------------------|---|-------------------------|
| Chambres | Chambres voisines, salles de bains d'autres chambres | ≥ 50 dB |
| | Circulations intérieures | ≥ 38 dB |
| | Bureaux, Salles de lecture, Locaux de repos du personnel, Vestiaires fermés, Halls de réception | ≥ 50 dB |
| | Salles de réunion, Salles de TV, Atelier, Cuisine, Restaurant, Bar, Commerce, Garage, Parking, Zone de livraison fermée, Gymnase, Piscine intérieure, Sanitaire collectif, Laverie, Local poubelles | ≥ 55 dB |
| | Casinos, salles de réception sans sonorisation, clubs de santé, salles de jeux | 60 dB, au lieu de 50 dB |
| | Discothèques, salles de danse | * |
| Salles de bains | Chambres voisines, Salles de bains d'autres chambres | ≥ 45 dB |
| | Circulations intérieures | ≥ 38 dB |

(* Les exigences d'isolement sont celles définies [...] est réservée à l'enseignement de la musique et de la danse. Ces arrêté et ce décret sont abrogés et remplacés par le décret du 7 août 2017 relatif à la prévention des risques liés aux bruits et aux sons amplifiés.

● Certification HQE Bâtiment Durable 2019 (FR)

| Local de réception | Classe C | Classe B | Classe A |
|--------------------|----------|--------------|--------------|
| Chambre | REGL | REGL. + 4 dB | REGL. + 8 dB |

● Certification BREEAM 2018 (UK)

| BREEAM 2018 | Isolements aux bruits aériens intérieurs $D_{nT,A}$ | | |
|---|---|-----------|-----------|
| | 1 crédit | 3 crédits | 4 crédits |
| "Chambres individuelles et habitations autonomes" | + 3 dB | + 5 dB | + 8 dB |

Isolement vis-à-vis de l'extérieur

Concernant les bruits provenant de l'extérieur, l'arrêté renvoie aux dispositions de l'arrêté du 30 mai 1996 modifié par l'arrêté du 23 juillet 2013. De plus, l'isolement acoustique contre les bruits de l'espace extérieur $D_{nT,A,tr}$ doit être au minimum de 30 dB. L'isolement acoustique standardisé pondéré $D_{nT,A,tr}$ des chambres vis-à-vis des aires de livraison extérieures doit être au minimum de 35 dB.

● Certification HQE Bâtiment Durable 2019 (FR)

| Local de réception | Classe C | Classe B | Classe A |
|--------------------|----------|--------------|--------------|
| Chambre | REGL | REGL. + 2 dB | REGL. + 4 dB |

(*) Hôtels : Objectifs à partir de la réglementation des hôtels.

Autres activités d'hôtellerie (hors hôtels) : Objectifs à partir de la réglementation des logements.

ASPECTS RÉGLEMENTAIRES ET NORMATIFS

Niveau de pression aux bruits d'impact

| Niveau de pression pondéré du bruit de choc standardisé $L'_{nT,w}$ | Local de réception | |
|---|--------------------|--|
| | Chambre | |
| Local d'émission : tout local du bâtiment normalement accessible | ≤ 60 dB | |

● Certification HQE Bâtiment Durable 2019 (FR)

| Local de réception | Classe C | Classe B | Classe A |
|--|----------|--------------|--------------|
| Salle d'enseignement, de travaux pratiques | REGL | REGL. - 4 dB | REGL. - 8 dB |

● Certification BREEAM 2018 (UK)

| BREEAM 2018 | Niveau de pression aux bruits d'impact $D_{nT,A}$ | | |
|---|---|-----------|-----------|
| | 1 crédit | 3 crédits | 4 crédits |
| "Chambres individuelles et habitations autonomes" | - 3 dB | - 5 dB | - 8 dB |

Niveaux de bruits d'équipements

| Niveau de pression acoustique normalisé L_{nAT} | Local de réception | |
|--|--------------------|--|
| | Chambre | |
| Équipements collectifs ou individuels du bâtiment | ≤ 30 dB(A) | |
| Équipements implantés dans la chambre (chauffage, climatisation) | ≤ 35 dB(A) | |

● Certification HQE Bâtiment Durable 2019 (FR)

| Local de réception | Classe C | Classe B | Classe A |
|--|----------|--------------|--------------|
| Salle d'enseignement, de travaux pratiques | REGL | REGL. - 4 dB | REGL. - 8 dB |

COMMERCES

HQE 2015

Aucune réglementation spécifique ne s'applique à ce type de bâtiment.

| Descripteur | Espaces dédiés à la vente | | |
|---|---------------------------|----------|----------|
| | Classe C | Classe B | Classe A |
| Acoustique interne | Aucun objectif | | |
| Isolement au bruit aérien | ≥ 45 dB | ≥ 49 dB | ≥ 53 dB |
| Isolement vis-à-vis des bruits extérieurs | ≥ 30 dB | | REGL. |
| Niveau de bruit de choc | ≤ 60 dB | ≤ 56 dB | ≤ 52 dB |
| Sonorité à la marche des revêtements de sol | Classe B | | Classe A |
| Niveau de bruit des équipements (*) | ≤ 42 dB | ≤ 38 dB | ≤ 34 dB |

(*) + 5 dB si fonctionnement intermittent de l'équipement.

| Descripteur | Grands espaces communs dédiés à la circulation | | |
|---|--|---|---|
| | Classe C | Classe B | Classe A |
| Acoustique interne si volume entre 250 m ³ et 512 m ³ | 0,8 s < Tr ≤ 1,2 s | Tr ≤ 0,8 s | |
| Acoustique interne si volume ≥ 512 m ³ | Tr ≤ 0,15 x V ^(1/3) s | Tr ≤ -0,4 + 0,15 x V ^(1/3) s | Tr ≤ -0,7 + 0,15 x V ^(1/3) s |
| Isolement vis-à-vis des bruits extérieurs | REGL. | | |
| Sonorité à la marche des revêtements de sol | Classe B | Classe A | |

RÉGLEMENTATION ACOUSTIQUE HANDICAPÉS ERP

(Arrêté du 20 avril 2017 relatif à l'accessibilité aux personnes handicapées des établissements recevant du public lors de leur construction et des installations ouvertes au public lors de leur aménagement)

Les valeurs réglementaires de temps de réverbération et de surface équivalente de matériaux absorbants définies par les exigences acoustiques en vigueur doivent être respectées. Lorsqu'il n'existe pas de texte pour définir ces exigences, quel que soit le type d'établissement concerné, l'**aire d'absorption équivalente** des revêtements et éléments absorbants **doit représenter au moins 25% de la surface au sol** des espaces réservés à l'accueil et à l'attente du public ainsi que des salles de restauration.

TERTIAIRE

NF S 31-080 / HQE 2015 / BREEAM 2015 / WELL 2014

Acoustique interne

● Certification HQE Bâtiment Durable 2019 (FR)

| Locaux considérés | | Classe C | Classe B | Classe A |
|--|---|----------------------------------|----------------------|----------------------|
| Bureaux aménagés avec cloisonnement fixe | Bureaux individuels | Tr > 0,7 s | 0,6 s < Tr ≤ 0,7 s | Tr ≤ 0,6 s |
| | Bureaux individuels – forte confidentialité | Tr > 0,6 s | 0,5 s < Tr ≤ 0,6 s | Tr ≤ 0,5 s |
| | Bureaux collectifs | Tr > 0,6 s | 0,5 s < Tr ≤ 0,6 s | Tr ≤ 0,5 s |
| | Espaces de bureaux ouverts < 250 m ³ | Tr > 0,8 s | 0,6 s < Tr ≤ 0,8 s | Tr ≤ 0,6 s |
| | Espaces de bureaux ouverts ≥ 250 m ³ | 1,0 s < Tr ≤ 1,2 s | 0,8 s < Tr ≤ 1,0 s | Tr ≤ 0,8 s |
| Espaces du plateau modulable < 250 m ³ | | 0,9 s < Tr ≤ 1,1 s | 0,7 s < Tr ≤ 0,9 s | Tr ≤ 0,7 s |
| Espaces du plateau modulable ≥ 250 m ³ | | 1,0 s < Tr ≤ 1,2 s | 0,8 s < Tr ≤ 1,0 s | Tr ≤ 0,8 s |
| Salle de réunion / formation | | Tr > 0,8 s | 0,6 s < Tr ≤ 0,8 s | Tr ≤ 0,6 s |
| Hall d'accueil < 512 m ³ | | Tr ≤ 1,2 s | Étude spécifique (2) | Étude spécifique (1) |
| Hall d'accueil ≥ 512 m ³ | | Tr ≤ 0,15 x V ^(1/3) s | | |
| Cantine, espace de restauration < 250 m ³ | | 0,5 s < Tr ≤ 0,6 s | 0,5 s < Tr ≤ 0,6 s | Tr ≤ 0,5 s |
| Cantine, espace de restauration ≥ 250 m ³ | | 1,0 s < Tr ≤ 1,2 s | 0,8 s < Tr ≤ 1,0 s | Tr ≤ 0,8 s |

(1) Étude spécifique sur les temps de réverbération, l'intelligibilité et d'autres indicateurs acoustiques

(2) Étude spécifique a minima sur les temps de réverbération ou l'intelligibilité

● Certification WELL v2 2020 (USA)

| Type de local | Temps de réverbération |
|--------------------------------|------------------------|
| Salles de réunion / conférence | Tr ≤ 0,6 s |

● Certification BREEAM 2018 (UK)

| BREEAM 2015 | Temps de réverbération |
|----------------------------|------------------------|
| Espaces ouverts de bureaux | Tr ≤ 0,8 s |
| Salles de conférence vidéo | Tr ≤ 0,8 s |

● NF S 31-080

| Descripteur NF S 31-080 | | Niveau courant | Niveau performant | Niveau très performant |
|---|-----------------------------|---|---|---|
| Bureaux individuels | | - | Tr ≤ 0,7 s | Tr ≤ 0,6 s |
| Bureaux collectifs | | Tr ≤ 0,6 s | Tr ≤ 0,6 s | Tr ≤ 0,5 s |
| Espaces ouverts ("open-spaces") | Volume < 250 m ³ | Tr ≤ 0,8 s | 0,6 < Tr < 0,8 s | Tr ≤ 0,6 s |
| | Volume > 250 m ³ | 2 dB (A) / doublement Si décroissance spatiale non applicable : Tr ≤ 1,2 s | 3 dB (A) / doublement Si décroissance spatiale non applicable : Tr ≤ 1 s | 4 dB (A) / doublement Si décroissance spatiale non applicable : Tr ≤ 0,8 s |
| Salles de réunion / Salles de formation | | 0,6 < Tr ≤ 0,8 s | 0,6 < Tr < 0,8 s | 0,4 < Tr < 0,6 s |
| Espaces de détente | | - | Tr ≤ 0,7 s | Tr ≤ 0,5 s |
| Restaurants d'entreprise | Volume < 250 m ³ | Tr ≤ 0,6 s | Tr ≤ 0,6 s | Tr ≤ 0,5 s |
| | Volume > 250 m ³ | 2 dB (A) / doublement Si décroissance non applicable : Tr ≤ 1,2 s | 2,5 dB (A) / doublement Si décroissance non applicable : Tr ≤ 1,0 s | 3 dB (A) / doublement Si décroissance non applicable : Tr ≤ 0,8 s |

La norme NF S 31-199 relative aux performances acoustiques des espaces ouverts de travail fixe des exigences acoustiques par types d'espaces ouverts en fonction des activités existantes. Elle s'applique aux locaux neufs, aux rénovations et aux changements d'affectation des espaces.

ASPECTS RÉGLEMENTAIRES ET NORMATIFS

Isolements aux bruits aériens intérieurs

● Certification HQE Bâtiment Durable 2019 (FR)

| Locaux considérés | | Classe C | Classe B | Classe A |
|--|---|----------|----------|----------|
| Bureaux aménagés avec cloisonnement fixe | Bureaux individuels | ≥ 35 dB | ≥ 40 dB | ≥ 45 dB |
| | Bureaux individuels - forte confidentialité | ≥ 45 dB | ≥ 50 dB | ≥ 55 dB |
| | Bureaux collectifs | ≥ 35 dB | ≥ 40 dB | ≥ 45 dB |
| | Espaces de bureaux ouverts | ≥ 30 dB | ≥ 35 dB | ≥ 40 dB |
| Espaces du plateau modulable | | ≥ 30 dB | ≥ 35 dB | ≥ 40 dB |
| Salle de réunion / formation | | ≥ 40 dB | ≥ 45 dB | ≥ 50 dB |
| Cantine, espace de restauration | | ≥ 35 dB | ≥ 39 dB | ≥ 43 dB |

En présence d'une porte de communication, diminution de 5 dB des seuils de $D_{nT,A}$.

● Certification BREEAM 2018 (UK)

Un critère d'isolement est défini entre un espace sensible sur le plan acoustique et un autre espace occupé par la formule suivante :

$$D_w + L_{Aeq,T} > 75$$

Avec :

D_w : Différence de niveau sonore pondérée entre les deux espaces ("isolement au bruit aérien")

$L_{Aeq,T}$: Niveau sonore ambiant visé dans le local sensible du point de vue acoustique

● NF S 31-080

| Descripteur NF S 31-080 | Niveau courant | Niveau performant | Niveau très performant |
|---|---|-----------------------|------------------------|
| Bureaux individuels | $D_{nT,A} \geq 35$ dB | $D_{nT,A} \geq 40$ dB | $D_{nT,A} \geq 45$ dB |
| Bureaux collectifs | | | |
| Espaces ouverts (« open-spaces ») | $D_{nT,A} \geq 30$ dB | $D_{nT,A} \geq 35$ dB | $D_{nT,A} \geq 40$ dB |
| Salles de réunion / Salles de formation | $D_{nT,A} \geq 40$ dB | $D_{nT,A} \geq 45$ dB | $D_{nT,A} \geq 50$ dB |
| Espaces de détente | $D_{nT,A} \geq 35$ dB | $D_{nT,A} \geq 40$ dB | $D_{nT,A} \geq 45$ dB |
| Circulations | Objectif $D_{nT,A}$ du local en vis-à-vis de la circulation -5 dB | | |
| Restaurants d'entreprise | $D_{nT,A} \geq 35$ dB | $D_{nT,A} \geq 40$ dB | $D_{nT,A} \geq 45$ dB |

Isolements vis-à-vis de l'extérieur

● Certification HQE Bâtiment Durable 2019 (FR)

| Local de réception | Classe C | Classe B | Classe A |
|--|--------------|--------------|----------|
| Tous locaux de bureaux et espaces associés | REGL. - 5 dB | REGL. - 3 dB | REGL. |

● NF S 31-080

| Descripteur NF S 31-080 | Niveau Courant | Niveau Performant | Niveau Très Performant |
|---|--------------------------|---|---|
| Bureaux individuels | $D_{nT,A,tr} \geq 30$ dB | $D_{nT,A,tr} \geq 30$ dB et $L_{50} \leq 35$ dB (A) | $D_{nT,A,tr} \geq 30$ dB et $L_{50} \leq 30$ dB (A) |
| Bureaux collectifs | | | |
| Espaces ouverts ("open-spaces") | | | |
| Salles de réunion / Salles de formation | $D_{nT,A,tr} \geq 30$ dB | $D_{nT,A,tr} \geq 30$ dB et $L_{50} \leq 30$ dB (A) | $D_{nT,A,tr} \geq 30$ dB et $L_{50} \leq 25$ dB (A) |
| Espaces de détente | | | |
| Circulations | $D_{nT,A,tr} \geq 30$ dB | $D_{nT,A,tr} \geq 30$ dB et $L_{50} \leq 45$ dB (A) | $D_{nT,A,tr} \geq 30$ dB et $L_{50} \leq 45$ dB (A) |
| Restaurants d'entreprise | $D_{nT,A,tr} \geq 30$ dB | $D_{nT,A,tr} \geq 30$ dB | $D_{nT,A,tr} \geq 30$ dB et $L_{50} \leq 35$ dB (A) |

Niveau de pression aux bruits d'impact

● Certification HQE Bâtiment Durable 2019 (FR)

| Local de réception | Classe C | Classe B | Classe A |
|--|----------|----------|----------|
| Tous locaux de bureaux et espaces associés | ≤ 62 dB | ≤ 60 dB | ≤ 58 dB |
| Cantine, espace de restauration | ≤ 62 dB | ≤ 58 dB | ≤ 54 dB |

● NF S 31-080

| Descripteur NF S 31-080 | Niveau Courant | Niveau Performant | Niveau Très Performant |
|---|--------------------------------|--------------------------------|--------------------------------|
| Bureaux individuels | $L'_{nT,w} \leq 62 \text{ dB}$ | $L'_{nT,w} \leq 60 \text{ dB}$ | $L'_{nT,w} \leq 58 \text{ dB}$ |
| Bureaux collectifs | | | |
| Espaces ouverts ("open-spaces") | | | |
| Salles de réunion / Salles de formation | | | |
| Espaces de détente | | | |
| Circulations | | | |
| Restaurants d'entreprise | | | |

Niveau de bruits d'équipements

● Certification HQE Bâtiment Durable 2019 (FR)

| Local de réception | Classe C | Classe B | Classe A |
|--|----------|----------|----------|
| Tous locaux de bureaux et espaces associés | ≤ 43 dB | ≤ 39 dB | ≤ 35 dB |

Augmentation de + 5 dB si fonctionnement intermittent de l'équipement.

● Certification WELL v2 2020 (USA)

| Type de local | Critère NC | En cas d'utilisation d'un système de masquage sonore |
|---|------------|--|
| Bureaux individuels et collectifs | NC ≤ 35 | $L_{Aeq} \leq 42 \text{ dB (A)}$ |
| Espaces ouverts de bureaux | NC ≤ 40 | $L_{Aeq} \leq 48 \text{ dB (A)}$ |
| Salles de réunion / conférence, salles de repos | NC ≤ 25 | - |
| Salles de téléconférence | NC ≤ 20 | - |

● Certification BREEAM 2018 (UK)

| BREEAM 2018 | Critère $L_{Aeq,T}$ en dB |
|---|---------------------------|
| Bureaux individuels | $L_{Aeq,T} \leq 40$ |
| Bureaux collectifs | $L_{Aeq,T} \leq 40-50$ |
| Espaces généraux (salles de repos, vestiaires) | $L_{Aeq,T} \leq 40$ |
| Espaces d'écoute : auditoriums, salles de réunion | $L_{Aeq,T} \leq 35$ |
| Zones cafétéria, restaurants | $L_{Aeq,T} \leq 50$ |

● NF S 31-080

| Descripteur NF S 31-080 | Niveau courant | Niveau performant | Niveau très performant |
|---|----------------------------------|---|---|
| Bureaux individuels | $L_{Aeq} \leq 45 \text{ dB (A)}$ | $L_p \leq \text{NR } 33$ | $L_p \leq \text{NR } 30$ (permanent) et $L_{max} \leq 35 \text{ dB (A)}$ (intermittent) |
| Bureaux collectifs | | | |
| Espaces ouverts ("open-spaces") | $L_{Aeq} \leq 45 \text{ dB (A)}$ | $\text{NR } 35 \leq L_p \leq \text{NR } 40$ | $L_p \leq \text{NR } 33$ (permanent) et $L_{max} \leq 35 \text{ dB (A)}$ (intermittent) |
| Salles de réunion / Salles de formation | $D_{nT,A,tr} \geq 30 \text{ dB}$ | $D_{nT,A,tr} \geq 30 \text{ dB}$ et $L_{50} \leq 35 \text{ dB (A)}$ | $D_{nT,A,tr} \geq 30 \text{ dB}$ et $L_{50} \leq 30 \text{ dB (A)}$ |
| Espaces de détente | $L_{Aeq} \leq 40 \text{ dB (A)}$ | $L_p \leq \text{NR } 33$ | $L_p \leq \text{NR } 30$ (permanent) et $L_{max} \leq 35 \text{ dB (A)}$ (intermittent) |
| Circulations | $L_{Aeq} \leq 45 \text{ dB (A)}$ | $L_p \leq \text{NR } 33$ | $L_p \leq \text{NR } 30$ (permanent) et $L_{max} \leq 35 \text{ dB (A)}$ |
| Restaurants d'entreprise | $L_{Aeq} \leq 50 \text{ dB (A)}$ | $L_p \leq \text{NR } 35$ | $L_p \leq \text{NR } 30$ (permanent) et $L_{max} \leq 35 \text{ dB (A)}$ (intermittent) |

Niveau sonore global

| Descripteur NF S 31-080 | Niveau courant | Niveau performant | Niveau très performant |
|---|---------------------------------|---|-----------------------------------|
| Bureaux individuels | $L_{50} \leq 55 \text{ dB (A)}$ | $35 \leq L_{50} \leq 45 \text{ dB (A)}$ | $30 < L_{50} < 35 \text{ dB (A)}$ |
| Bureaux collectifs | | | |
| Espaces ouverts ("open-spaces") | $L_{50} \leq 40 \text{ dB (A)}$ | $30 < L_{50} < 35 \text{ dB (A)}$ | $L_{50} \leq 30 \text{ dB (A)}$ |
| Salles de réunion / Salles de formation | | | |
| Espaces de détente | $L_{50} \leq 45 \text{ dB (A)}$ | $L_{50} \leq 40 \text{ dB (A)}$ | $L_{50} \leq 35 \text{ dB (A)}$ |
| Circulations | $L_{50} \leq 55 \text{ dB (A)}$ | $40 < L_{50} < 50 \text{ dB (A)}$ | $L_{50} \leq 50 \text{ dB (A)}$ |
| Restaurants d'entreprise | $L_{50} \leq 50 \text{ dB (A)}$ | $40 < L_{50} < 45 \text{ dB (A)}$ | $L_{50} \leq 40 \text{ dB (A)}$ |

PLADUR®
ALGISS®



info@pladur.fr



www.pladur.fr

Réglementation feu



INTRODUCTION AU FEU

LE TRIANGLE DU FEU

Le feu est une réaction chimique qui nécessite la présence de combustible, de comburant et d'une source de chaleur.

Lorsque ces trois éléments sont réunis, le feu peut dégager beaucoup d'énergie et se propager dangereusement.

Lutter contre le feu consiste à supprimer l'un de ces trois éléments: le combustible, le comburant ou la source d'énergie.

Pour éteindre ou contenir un incendie, la technique la plus souvent utilisée consiste à arroser le feu pour consommer l'énergie qu'il produit, et supprimer ainsi la source de chaleur.



LE PLÂTRE ET LE FEU

Le plâtre est obtenu par déshydratation du gypse, qui contient environ 20% d'eau. Cette eau fait partie de la constitution chimique du gypse ($\text{CaSO}_4 \cdot 2\text{H}_2\text{O}$): il ne s'agit pas d'humidité, mais d'un élément constitutif des molécules de gypse.

- La réaction chimique qui transforme le gypse en plâtre consiste à retirer cette eau:

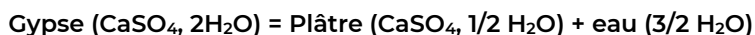

- La gâchée consiste à rendre son eau au plâtre pour le retransformer en gypse:

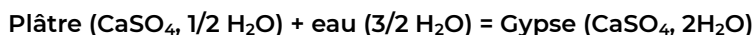

Plaque de plâtre se dit "plasterboard" en anglais, mais "gipskartonplatte" en allemand et "gypsum board" en anglo-américain.

- Lors de l'exposition au feu, le gypse consomme des calories pour redevenir du plâtre... contribuant ainsi à consommer l'énergie dégagée par le feu pour produire son pire ennemi, l'eau.



RÉACTION ET RÉSISTANCE AU FEU

INTRODUCTION

Les produits de construction sont classés suivant deux critères:

- leur contribution potentielle à l'écllosion ou au développement d'un feu,
- leur capacité à résister à ses effets dévastateurs voire à contenir le développement de l'incendie ou à protéger des zones non encore incendiées.

Ces familles de classements s'inscrivent dans le scénario naturel d'un feu en développement (voir schéma ci-contre).

Les ingénieurs de la sécurité incendie appellent "flashover" le passage du feu non encore développé au feu pleinement développé, et lui attribuent forfaitairement la valeur d'un mégawatt.

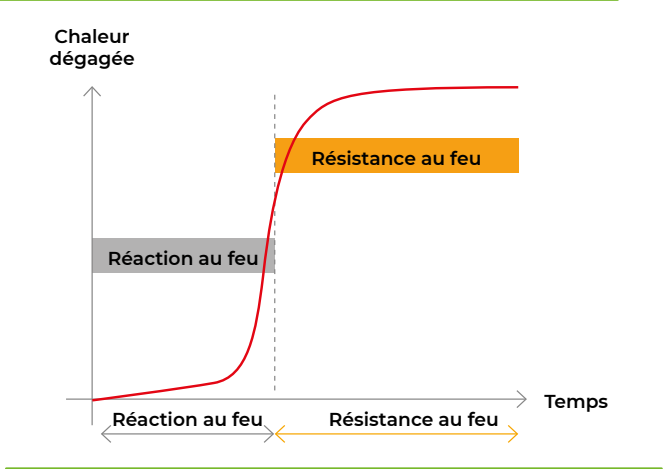

REACTION AU FEU

Les euroclasses de réaction au feu

Les classements en réaction au feu sont définis par l'arrêté du 21 novembre 2002.

Ils s'expriment en euroclasses de réaction au feu et sont attestés par les documents* accompagnant le marquage CE des produits.

*Il s'agit des DOP (Déclarations de Performances), attachées à chaque produit de construction.

| | | | |
|------------|--|--|---|
| A | N'alimente pas l'incendie, voire incombustible | De l'incombustible au plus inflammable | Murs en pierre ou béton |
| B | Ne s'allume pas facilement, mais alimente l'incendie | | Mobilier |
| C D | Alimente l'incendie | | Rideaux |
| E | S'allume difficilement et alimente l'incendie | | Corbeille elle-même |
| F | Non classé | | Papiers de la corbeille Mégot jeté dans la corbeille |

Les euroclasses de réaction au feu sont complétées par des classements complémentaires:

- s1 à s3**: "smoke production", indiquant la production de fumées
- d0 à d2**: "droplets", indiquant la production de gouttelettes et particules enflammées

En complément, l'annexe IV de l'arrêté du 21 novembre 2002 indique quelles euroclasses sont acceptées lorsqu'un règlement non encore mis à jour prescrit des produits incombustibles ou fait référence aux anciens classements M0 à M4.

| Classes selon NF EN 13501-1 | | | De l'incombustible au plus inflammable | Exigence |
|--|--|-------------------------|--|-------------------|
| A1 | - | - | | Incombustible |
| A2 | s1 | d0 | M0 | |
| A2 | s1 | d1 ⁽¹⁾ | M1 | |
| A2 | s2 s3 | d0 d1 ⁽¹⁾ | | |
| B | s1 s2 s3 | d0 d1 ⁽¹⁾ | M2 | |
| C ⁽³⁾ | s1 ⁽²⁾⁽³⁾ s2 ⁽³⁾ s3 ⁽³⁾ | d0 d1 ⁽¹⁾ | | |
| D | s1 ⁽²⁾ s2 s3 | d0 d1 ⁽¹⁾ | M3 | |
| Toutes classes ⁽²⁾ autres que E-d2 et F | | | | M4 (non gouttant) |
| | | | | M4 |

(1) Le niveau de performance d1 est accepté uniquement pour les produits qui ne sont pas thermofusibles dans les conditions de l'essai.
 (2) Le niveau de performance s1 dispense de fournir les informations prévues par l'arrêté du 4 novembre 1975 modifié portant réglementation de l'utilisation de certains matériaux et produits dans les établissements recevant du public et l'instruction du 1^{er} décembre 1976 s'y rapportant.
 (3) Admissible pour M1 si non substantiel au sens de la définition de l'annexe 1 de l'arrêté du 21 novembre 2002.

RÉACTION ET RÉSISTANCE AU FEU

Le choix des produits vis-à-vis de la réaction au feu suit donc la logique suivante:

Dans certains cas, attention au classement des revêtements lorsqu'ils dépendent du classement de leur support.

Le classement complet de chacun de nos produits est indiqué dans notre catalogue.

| Exigence réglementaire (si non exprimée en euroclasses) | Euroclasses acceptées | De l'incombustible au plus inflammable | Exemples de produits concernés |
|---|-----------------------|--|---|
| Incombustible | A1 | | Plâtre, acier |
| M0 | A2-s1, d0 | | Plaques de plâtre cartonnées: Pladur® N, Pladur® F, Pladur® H1... |
| M1 | A2 ou B | | Complexes Pladur® THERM |
| M2 | C | | |
| M3 | D | | |

Cas particulier des complexes de doublage

La réaction au feu des complexes de doublage répond à une problématique particulière issue de la nécessité d'isoler les bâtiments suite au choc pétrolier des années 70 et traduite par l'article 16 de l'arrêté du 31 janvier 1986 pour les bâtiments d'habitation et l'article AM8 du Règlement de Sécurité pour les établissements recevant du public.

Dans un cas comme dans l'autre, il s'agit d'évacuer le local sinistré avant qu'un flashover prématuré ne se produise.

Cela se traduit, concrètement, par la définition de complexes de doublage avec isolant combustible x+10 en habitations des 1^{er} et 2^e familles, et x+13 en ERP ainsi qu'en habitations des 3^e et 4^e familles, x désignant l'épaisseur d'isolant. *

Leurs conditions de mise en œuvre sont définies par le Guide de l'Isolation Thermique par l'intérieur des bâtiments d'habitation du point de vue des risques en cas d'incendie, et par le Guide d'Emploi des Isolants Combustibles dans les établissements recevant du public, respectivement.

Les mêmes considérations ont conduit à définir par défaut des plafonds en plaques de plâtre BA 18 en ERP ou en plaques feu BA 13 ou BA 15 en bâtiments d'habitation.

La différence entre les épaisseurs de plaques admises en ERP et en bâtiments d'habitations découle des méthodes d'essais différentes issues de l'état des connaissances lors de la rédaction des deux guides d'emploi des isolants combustibles dans les habitations et les ERP (1979 et 2004, respectivement).

RÉSISTANCE AU FEU

Généralités

L'arrêté du 22 mars 2004 définit et encadre la résistance au feu des produits et des éléments de construction. S'appuyant sur les euroclasses de résistance au feu, il définit la capacité des systèmes constructifs ou des produits à maintenir leur stabilité (résistance, critère R), à retarder le développement du feu (intégrité, critère E) ou à protéger la zone choisie (isolation, critère I).

Ces fonctions sont associées à une durée conventionnelle de maintien des critères, associée à des essais normalisés.

Les euroclasses qui leur sont associées s'expriment donc par une lettre: R, E ou RE, EI ou REI, associées à la durée conventionnelle du classement.

Ces classes ont remplacé les anciens degrés SF (stable au feu), PF (pare-flammes) et CF (coupe-feu) encore présents dans certaines réglementations, et sont admises en leur lieu et place, sauf cas particuliers cités dans l'arrêté du 22 mars 2004, annexe 5.

La durée de résistance au feu n'est pas la durée réelle pendant laquelle l'élément de construction résistera à un vrai incendie: c'est une durée conventionnelle mesurée dans des conditions d'essais normalisées issues de la norme NF EN 1363-1 et des normes particulières qui la complètent.

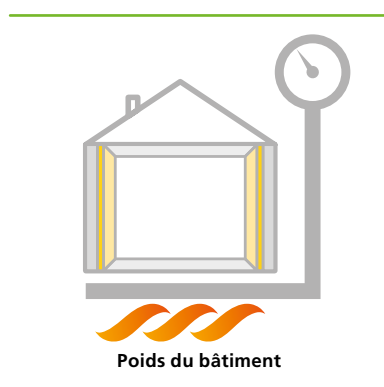

Exemple: °SF 1h ▶ R60

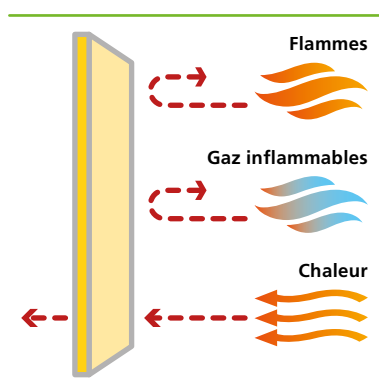

Exemple: PF° 1/2h ▶ E30 ou RE30

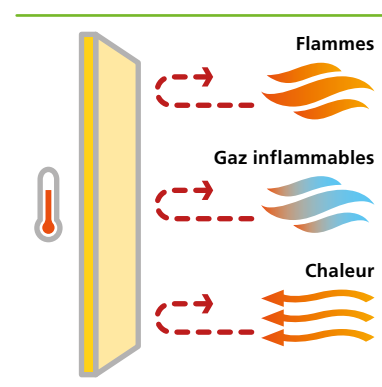

Exemple: CF° 3h ▶ EI180 ou REI180

- **La stabilité au feu** caractérise la capacité d'un élément de structure à conserver sa capacité portante lors de l'incendie: l'élément est stable au feu ou maintient sa capacité portante: SF° n heures ou R x minutes.
- **L'étanchéité au feu** caractérise la capacité d'une paroi à retarder la propagation de l'incendie: pare-flammes ou étanche: PF° n heures ou E x minutes (RE si élément porteur).
- **L'isolation** caractérise la capacité d'une paroi à retarder la propagation de l'incendie et à limiter l'élévation de température côté protégé: coupe-feu ou isolant: CF° n heures ou EI x minutes (REI pour les éléments porteurs).

Lorsqu'une résistance au feu est demandée à un élément porteur, celle-ci peut être atteinte par les qualités intrinsèques de cet élément, R ou RE ou REI par lui-même, ou par la protection apportée par les équipements de second œuvre qui lui sont associés. Une paroi REI peut donc être constituée de l'association d'une structure R ou rendue R et d'une paroi non porteuse EI, pour la durée demandée.

RÉACTION ET RÉSISTANCE AU FEU

Applications particulières

Certaines applications particulières de la réglementation sont décrites dans l'annexe 5 de l'arrêté du 22 mars 2004:

| Cas particulier d'application des classements EI / REI en regard des exigences SF PF CF | | | | |
|---|--------------------|--|--|--|
| Système concerné | Exigence en heures | Particularités | Euroclasses applicables en minutes | Exemples de solutions |
| Plafond seul | CF | Hauteur plénum $\geq 1,50$ m | EI | EI 30 pour CF° 1/2h |
| | | Hauteur plénum $< 1,50$ m | EI de la classe supérieure | EI 45 pour CF° 1/2h |
| Plafond seul | CF > 1/2h | Classement sn obligatoire ⁽¹⁾ | EI sn ou REI sn ⁽²⁾ | EI 60 sn (b ▶ a) pour CF° 1h |
| Plafond sous plancher | | | | |
| Plafond sous comble perdu | | | | |
| Bloc-portes | CF | Porte classée EI ₁ | EI ₁ | Porte EI ₁ 30 pour CF° 1/2h |
| | | Porte classée EI ₂ | EI ₂ + revêtement M0 ou M1 sur 100 mm | Porte EI ₂ 30 + revêtement M0 pour CF° 1/2h |
| Gaines pare-flammes ou coupe-feu de traversée | CFt | CF°t = EI (o ▶ i) + EI (i ▶ o) | EI (o ▶ i) et EI (i ▶ o) | EI 30 (o ▶ i) + EI 30 (i ▶ o) pour CF° de traversée 1h |
| | PFt | PF°t = E (o ▶ i) + E (i ▶ o) | E (o ▶ i) et E (i ▶ o) | E 15 (o ▶ i) + E 15 (i ▶ o) pour PF° de traversée 1/2h |

(1) ou calcul spécifique de l'inertie thermique pour démontrer que $\sqrt{I_p c} \geq 550$ USI.
 (2) ou EI + calcul de l'inertie thermique ou REI + calcul de l'inertie thermique.

Les justificatifs de résistance au feu

Les justificatifs de résistance au feu sont définis dans l'arrêté du 22 mars 2004, article 22. Concernant les systèmes en plaques de plâtre, il s'agit principalement de:

- Procès-verbal établi par un laboratoire agréé.
- Constructeur du procédé approuvé dans le cadre de l'article 12, pour les jonctions cloisons/plafonds.
- Avis de chantier lorsque le système n'a pas pu être caractérisé par un PV.
- Avis sur étude se traduisant par une extension au PV ou par un PV découlant de l'étude circonstanciée.

L'utilisation d'un PV de résistance au feu engage la responsabilité de l'entreprise sur la conformité des matériaux mis en œuvre, celle du revendeur sur leur fourniture et celle de l'industriel sur la conformité des produits fabriqués. Elle engage aussi la responsabilité du maître d'ouvrage et de ses représentants sur la vérification de la correspondance entre les produits utilisés et ceux mentionnés sur le procès-verbal.

RÈGLEMENTS DE SÉCURITÉ INCENDIE

Les différents règlements de sécurité visent, entre autres, à garantir aux utilisateurs des bâtiments un niveau de sécurité raisonnable tenant compte, d'une part, de leur connaissance des lieux et, d'autre part, de leur capacité soit à évacuer rapidement le bâtiment soit à rester confinés dans un espace défini en attendant l'arrivée des secours ou une évacuation différée.

Nous rappelons ici les principales dispositions applicables aux systèmes constructifs Pladur®.

Il conviendra, dans tous les cas, de se référer aux prescriptions du maître d'ouvrage ou de son représentant (généralement le maître d'œuvre), ainsi qu'aux remarques éventuelles du contrôleur technique.

Toujours vérifier dans le texte réglementaire en vigueur.

En cas de doute, demander au maître d'ouvrage ou à son représentant quelle réglementation et quelles exigences sont applicables au chantier.

LES BÂTIMENTS ASSUJETTIS AU CODE DU TRAVAIL

Les dispositions de sécurité incendie sont définies par les articles R. 4216-2 à R. 4216-31 du Code du travail.

Elles concernent tous les locaux susceptibles de recevoir des salariés dans le cadre de leur travail, à l'exception des Immeubles de Grande Hauteur (IGH).

Le principe général de ces règles réside dans l'évacuation du personnel. Lorsque d'autres règles sont aussi applicables, notamment s'il s'agit du Règlement de Sécurité dans les établissements recevant du public (ERP), le Code du travail ne fait pas obstacle à leur application (art. R. 4216-1 du CT).

Les principales dispositions applicables aux systèmes Pladur® sont les suivantes :

- Bâtiments dont le plancher bas du dernier niveau est situé à moins de 8 m du sol : aucune exigence particulière de réaction au feu ou de résistance au feu de nos systèmes.
- Bâtiments dont le plancher bas du dernier niveau est situé à plus de 8 m du sol :

Les règles applicables aux installations classées pour la protection de l'environnement (ICPE) sont trop nombreuses et variées pour être résumées dans le présent document. Elles complètent les règles de sécurité incendie.

| Article du CT | Exigences | Dispositions techniques censées répondre aux objectifs fixés ⁽¹⁾ |
|------------------------|---|---|
| R. 4216-24 | Structures SF° 1h | |
| | Planchers CF° 1h | |
| | Parois d'isolement vis-à-vis des tiers CF° 1h | |
| R. 4216-26 | Parois des cages d'escalier CF° 1h | |
| R. 4216-27 | Permettre, notamment par des recoupements ou des compartimentages, de limiter la propagation du feu et des fumées. | Parois CF° 1h |
| | L'aménagement intérieur des locaux, notamment les revêtements des murs, des sols et des plafonds, les tentures et les rideaux, répond à des caractéristiques de réaction au feu permettant d'éviter un développement rapide d'un incendie susceptible de compromettre l'évacuation. | Locaux: murs M2, plafonds M1 |
| | | Dégagements: cloisons, plafonds, rampants M1 |
| Arrêté du 23 juin 1978 | Dans les bâtiments de bureaux, parois des chaufferies ≥ 70 kW M0 et CF° 2h | Complexes de doublage avec BA10 mini |

(1) Ces dispositions techniques sont issues de l'ancienne rédaction du Code du travail.

RÈGLEMENTS DE SÉCURITÉ INCENDIE

LES BÂTIMENTS D'HABITATION

Le règlement de sécurité dans les bâtiments d'habitation est défini par l'arrêté du 31 janvier 1986 modifié par le principe général de sécurité dans les bâtiments d'habitations réside dans le confinement des occupants et, si nécessaire, leur évacuation différée.

Classification des bâtiments d'habitation (article 3)

| | | | |
|-------------------------|--------------------------------------|--|--------------------------------------|
| 1 ^{re} famille | RdC ou R+1 | Isolés ou jumelés ou en bandes à structures indépendantes | Logements individuels ⁽¹⁾ |
| | RdC | En bandes à structures non indépendantes | |
| 2 ^e famille | R+2 ou plus | Isolés ou jumelés, en bandes | Logements collectifs ⁽¹⁾ |
| | R+1 | En bandes à structures non indépendantes | |
| | ≤ R+3 ⁽²⁾ | | |
| 3 ^e famille | Hauteur ⁽⁴⁾ ≤ 28 m | 3 ^e famille A si ≤ R+7 ⁽³⁾ et distance ≤ 10 m entre portes palières et escalier et accès aux escaliers atteints par voie-échelle 3 ^e famille B sinon | Logements collectifs ⁽¹⁾ |
| 4 ^e famille | 28 m < hauteur ⁽⁴⁾ ≤ 50 m | | |
| IGH | Hauteur ⁽⁴⁾ > 50 m | Voir la réglementation IGH | |

(1) Logements individuels si aucune superposition, logements collectifs si superposition de deux logements distincts.

(2) 4^e étage admis si duplex ou triplex avec accès et une pièce de vie au 3^e.

(3) 8^e étage admis si duplex ou triplex avec accès et une pièce de vie au 7^e.

(4) Hauteur du plancher bas du dernier niveau ou du niveau bas des duplex et triplex avec pièces de vie à ce niveau. La présence de certains locaux professionnels ou ERP peut classer le bâtiment en IGH.

Principales exigences de réaction au feu applicables aux Systèmes Pladur® dans les bâtiments d'habitation

| Article | | Individuels | Collectifs | | | |
|---------------------------|---|---|------------------------|---|--------------------------|------------------------|
| | | 1 ^{er} et 2 ^e familles | 2 ^e famille | 3 ^e famille A | 3 ^e famille B | 4 ^e famille |
| Article 23 | Revêtements des murs, plafonds et rampants de la cage d'escalier | - | M2 ⁽⁴⁾ | M0 | M0 | M0 |
| Article 32 | Revêtements des plafonds des circulations horizontales à l'abri des fumées | - | - | - | M1 | M1 |
| | Revêtements des parois verticales des circulations horizontales à l'abri des fumées | - | - | - | M2 | M2 |
| Article 16 ⁽¹⁾ | Complexes de doublage verticaux avec isolant combustible | Complexes de doublage x+10 | | Complexes de doublage x+13 | | |
| | Parois horizontales sous plancher à entrevous PSE | BA13 type F et D sur fourrures entraxe 60 cm ^{(2) (3)} | | BA15 type F et D ou BA18 sur fourrures entraxe 50 cm ⁽³⁾ | | |
| Arrêté du 23 juin 1978 | Parois des chaufferies ≥ 70 kW | Sans objet a priori | M0 | M0 | M0 | M0 |

(1) Et guide de l'isolation thermique par l'intérieur des bâtiments d'habitation du point de vue des risques en cas d'incendie, guide technique du CSTB, janvier 2016.

(2) Sauf plancher-haut du sous-sol si PSE classé M1 ou euroclasse E + certification euroclasse D sur épaisseur 60 mm (PSE) ou 40 mm (XPS).

(3) Pour cet exemple, utiliser les plaques Pladur® F.

(4) Dans les habitations collectives de la deuxième ou 2^e famille, les revêtements des parois verticales, du rampant et des plafonds de la cage d'escalier doivent être classés en catégorie M.2. Toutefois, l'emploi du bois est autorisé dans les halls d'entrée lorsque l'escalier desservant les étages débouche directement à l'extérieur du bâtiment.

Principales exigences de résistance au feu applicables aux Systèmes Pladur® dans les bâtiments d'habitation (1)

| Article ⁽²⁾ | | Individuels | | Collectifs | | |
|------------------------|--|--|---------------------------|-------------------------------------|---------------------------|---------------------------|
| | | 1 ^{er} famille | 2 ^e famille | 2 ^e famille | 3 ^e famille | 4 ^e famille |
| Article 5 | Éléments porteurs verticaux | R 15 | R 30 | R 30 | R 60 | R 90 |
| Article 6 | Planchers ou plafonds sous combles communicants ⁽⁴⁾ | REI 15 ⁽³⁾ | REI 30 | REI 30 | REI 60 | REI 90 |
| Article 7 | Recouvrements verticaux (tous les 45 m) | EI ou REI 30 | EI ou REI 60 | EI ou REI 60 | EI ou REI 90 | EI ou REI 90 |
| Article 8 | Enveloppe des logements | EI ou REI 15 | EI ou REI 15 | EI ou REI 30 | EI ou REI 30 | EI ou REI 60 |
| - | Cloisons de distribution des logements | - | - | - | - | - |
| Article 18 | Parois des cages d'escalier | En façade | | E ou RE 30 ^{(5) (6)} | E ou RE 30 ⁽⁵⁾ | E ou RE 30 ⁽⁵⁾ |
| Articles 19, 20, 21 | | Non situées en façade | | EI ou REI 30 | EI ou REI 60 | EI ou REI 60 |
| Article 87 | | Du parc de stationnement, 1 niveau sur Rdc | | EI ou REI 30 | | |
| | | Du parc de stationnement, cas général | | EI ou REI 60 | | |
| Article 82 | Parois du parc de stationnement | | EI ou REI 60 | EI ou REI 120 | EI ou REI 120 | |
| Article 84 | Recouvrement des parcs de stationnement | | EI ou REI 60 | | | |
| Article 85 | Couverture des parcs de stationnement | | E ou RE 60 ⁽⁷⁾ | | | |
| Article 88 | Conduits de ventilation des parcs de stationnement | Situés dans le parc | | CF° 1/2h ⁽⁸⁾ | | |
| | | Traversant d'autres locaux | | CF _t ° 2h ⁽⁸⁾ | | |
| Article 97 | Parois des cages d'ascenseur | | EI ou REI 30 | EI ou REI 60 | EI ou REI 60 | |
| Article 64 | Local réceptacle de vide-ordures | Non situé dans un parc de stationnement | | - | EI ou REI 60 | EI ou REI 60 |
| | | Situé dans un parc de stationnement | | - | EI ou REI 120 | EI ou REI 120 |
| Article 10 | Enveloppe des caves | | - | EI ou REI 60 | EI ou REI 60 | |
| Arrêté du 23 juin 1978 | Chaufferie ≥ 70 kW | | EI ou REI 120 | EI ou REI 120 | EI ou REI 120 | |

(1) L'arrêté du 19 juin 2015 a, outre d'autres modifications, introduit les euroclasses de résistance au feu dans la rédaction de l'arrêté du 31 janvier 1986. L'arrêté du 22 mars 2004 et ses annexes autorisent l'emploi des euroclasses de résistance au feu pour répondre aux exigences formulées dans l'ancien système SF/PF/CF. Les solutions Pladur® étant caractérisées en R, E, I, nous avons retenu cette classification.

(2) Sauf mention contraire, articles de l'arrêté du 31 janvier 1986.

(3) Plancher-haut du sous-sol uniquement.

(4) Sauf planchers situés au-dessus de vides-sanitaires non accessibles et planchers-hauts sous combles lorsque les parois verticales des logements sont prolongées jusqu'à la couverture.

(5) Sauf si à plus de 2 m d'une fenêtre dans le même plan et à plus de 4 m des fenêtres dans une façade en retour et à plus de 8 m des fenêtres d'une façade en vis-à-vis.

(6) Uniquement si plancher bas du dernier niveau à plus de 8 m du sol (CRC 25/06/1997 question 97-18-001).

(7) Sur 8 mètres, si surplombée par façade comportant des ouvertures ou des baies.

(8) La résistance au feu des conduits reste exprimée en CF et CF de traversée CFt.

RÈGLEMENTS DE SÉCURITÉ INCENDIE

LES ÉTABLISSEMENTS RECEVANT DU PUBLIC

Le Règlement de Sécurité dans les établissements recevant du public (ERP) est défini par l'arrêté du 25 juin 1980. Le principe général de sécurité consiste à évacuer l'établissement avant que l'expansion de l'incendie ou de la panique qui en découle ne rende cette opération impossible.

L'augmentation de la capacité d'accueil des personnes handicapées a conduit à créer des espaces d'attente sécurisés (arrêté du 24 septembre 2009), afin de pouvoir différer leur évacuation dans des conditions satisfaisantes de sécurité.

Classification des ERP

Les établissements recevant du public sont répartis en types, dépendant de leur activité, et en catégories, dépendant de leur effectif.

Les ERP des quatre premières catégories, recevant un effectif plus nombreux, sont dits "grands" établissements et forment le premier groupe.

Ceux de cinquième catégorie sont dits "petits" établissements et forment le second groupe.

| Catégorie d'ERP | Effectif | Groupe |
|-----------------|-------------|--|
| 1 ^{er} | > 1500 | Grands établissements (premier groupe) |
| 2 ^e | 701 à 1500 | |
| 3 ^e | 301 à 700 | |
| 4 ^e | Seuil à 300 | |
| 5 ^e | ≤ seuil | Petits établissements (second groupe) |

Certains établissements sont dits "spéciaux" en raison de leur situation particulière: établissements de Plein Air (PA), Chapiteaux, Tentes et Structures (CTS), Structures Gonflables (SG), Parcs de Stationnement (PS), Gares (GA), Hôtels d'Altitude (OA), établissements flottants (REF), refuges de montagne (REF).

Nous les citons pour mémoire.

Un arrêté propre à chaque type d'établissement décrit les règles de sécurité particulières qui lui sont applicables, en dérogation ou en aggravation des dispositions générales.

Chacun d'eux revêt un caractère obligatoire et consiste à tenir compte d'une part des contraintes liées au fonctionnement particulier de chaque activité, et d'autre part des risques particuliers qu'elles représentent.

Seuils de classement des ERP en petits ou grands établissements, en fonction de leurs types et effectifs

| Établissements installés dans un bâtiment | | Seuil du premier groupe | | | |
|---|---|-------------------------|-------------------|-------|-----|
| Type | Nature de l'exploitation | Sous-sol | Étages | Total | |
| J | Structures d'accueil pour personnes âgées | Résidents | - | - | 25 |
| | | Total | - | - | 100 |
| | Structures d'accueil pour personnes handicapées | Résidents | - | - | 20 |
| | | Total | - | - | 100 |
| L | Salles d'audition, de conférences, de réunions | 100 | - | 200 | |
| | Salles de spectacles, de projection ou à usages multiples | 20 | - | 50 | |
| M | Magasins de vente, centres commerciaux | 100 | 100 | 200 | |
| N | Restaurants et débits de boissons | 100 | 200 | 200 | |
| O | Hôtels et pensions de famille | - | - | 100 | |
| P | Salles de danse et salles de jeux | 20 | 100 | 120 | |
| R | Écoles maternelles, crèches, garderies, jardins d'enfants | Interdit | 20 ⁽²⁾ | 100 | |
| | Établissements d'enseignement, cas général | 100 | 100 | 200 | |
| | Établissements d'enseignement et colonies de vacances avec locaux à sommeil | - | - | 30 | |
| S | Bibliothèques, centres de documentation | 100 | 100 | 200 | |
| T | Salles d'exposition | 100 | 100 | 200 | |
| U | Établissements de soins | Sans hébergement | - | - | 100 |
| | | Avec hébergement | - | - | 20 |
| V | Établissements de culte | 100 | 200 | 300 | |
| W | Administrations, banques, bureaux ⁽¹⁾ | 100 | 100 | 200 | |
| X | Établissements sportifs couverts | 100 | 100 | 200 | |
| Y | Musées | 100 | 100 | 200 | |
| OA | Hôtels-restaurants d'altitude | - | - | 20 | |
| GA | Gares aériennes ⁽³⁾ | - | - | 200 | |
| PA | Établissements de plein air | - | - | 300 | |

(1) Si accessibles au public: sinon, voir le Code du travail.

(2) Seulement si 1 seul étage sur RdC.

(3) Les gares souterraines et mixtes sont classées dans le 1^{er} groupe quel que soit l'effectif.

RÈGLEMENTS DE SÉCURITÉ INCENDIE

PRINCIPALES EXIGENCES RÉGLEMENTAIRES DE RÉSISTANCE AU FEU APPLICABLES AUX GRANDS ÉTABLISSEMENTS (1^{re} À 4^e CATÉGORIE)⁽¹⁾

Cas général

| Hauteur ⁽²⁾ | | RdC | ≤ 8 m | | | De 8 à 28 m | |
|---|--|---|---------------------------------|-----------------------------|------------------|--------------|--------------|
| Catégorie | 1 2 3 4 | Cas général et ERP type U ≤ R+1 | 2 3 4 | | 1 | 2 3 4 | 1 |
| | | | ERP type U > R+1 ⁽³⁾ | | | | |
| Structure ⁽⁴⁾ | | R 30 | R 30 | R 60 | R 60 | R 60 | R 90 |
| Planchers (plafonds compris) | | REI 30 | REI 60 | REI 60 | REI 60 | REI 60 | REI 90 |
| Plafonds du dernier niveau des ERP type J | | CF° 1/2h ⁽⁵⁾ (6) | | | | | |
| Plafonds du dernier niveau des ERP type U | | CF° 1/2h ⁽⁵⁾ (6) ou EI 30 (b ↔ a) | | | | | |
| Cloisons | Distribution traditionnelle | Entre locaux et dégagements accessibles au public | EI ou REI 30 ⁽⁷⁾ | EI ou REI 30 ⁽⁷⁾ | EI ou REI 60 | EI ou REI 60 | EI ou REI 60 |
| | | Entre locaux accessibles au public non réservés au sommeil | | | | | |
| | | Entre locaux accessibles au public non réservés au sommeil et locaux non accessibles au public classés à risques courants | E ou RE 30 ⁽⁷⁾ | E ou RE 30 ⁽⁷⁾ | E ou RE 30 | E ou RE 30 | E ou RE 30 |
| | | Entre locaux accessibles au public réservés au sommeil | | | | | |
| | | Entre locaux accessibles au public réservés au sommeil et locaux non accessibles au public classés à risques courants | EI ou REI 30 ⁽⁸⁾ | EI ou REI 30 ⁽⁸⁾ | EI ou REI 60 | EI ou REI 60 | EI ou REI 60 |
| | Secteurs ⁽⁹⁾ | - | - | - | EI ou REI 60 | EI ou REI 60 | |
| | Compartiments | EI ou REI 30 | EI ou REI 30 | EI ou REI 60 | EI ou REI 60 | EI ou REI 90 | |
| Zones des ERP type J | | EI ou REI 60 | | | | | |
| Parois d'encloisonnement des cages d'escalier et d'ascenseur ⁽⁵⁾ | | EI ou REI 30 | EI ou REI 30 | EI ou REI 60 | EI ou REI 60 | EI ou REI 90 | |
| Locaux à risques particuliers d'incendie ⁽¹⁰⁾ | Moyens ⁽¹¹⁾ | EI ou REI 60 | | | | | |
| | Importants ⁽¹²⁾ | EI ou REI 120 | | | | | |
| Isolement latéral (cloisons) | ERP à risque courant ⁽¹³⁾ | 2h ou EI 120 | | | | | |
| | ERP à risques particuliers ⁽¹³⁾ | 3h ou EI 180 | | | | | |
| Planchers (et plafonds) | ERP à risque courant ⁽¹³⁾ | | | CF 1h ou REI 60 | CF 2h ou REI 120 | | |
| | ERP à risques particuliers ⁽¹³⁾ | | | CF 2h ou REI 120 | CF 3h ou REI 180 | | |

(1) Lorsque c'est possible, nous privilégions les euroclasses de résistance au feu, car les systèmes Pladur® sont caractérisés suivant ce système.

(2) Hauteur du plancher bas du dernier niveau accessible au public.

(3) Si présence de locaux à sommeil (chambres).

(4) Hors cas particulier (dérogation pour certains bâtiments à trois niveaux au plus et pour certains bâtiments en rez-de-chaussée; planchers sur vide sanitaire et structure de toiture) et éléments traversant des locaux ou exploitations à risques particuliers d'incendie (SF = CF du plancher supporté).

(5) Voir les dispositions de jonction cloisons-plafonds (arrêté du 22 mars 2004 annexe 5).

(6) Sauf si le comble est recoupé par prolongement jusqu'en toiture des cloisons verticales résistantes au feu du dernier niveau ou si le plancher-haut du dernier niveau est CF° 1/2 h.

(7) E 15 lorsque aucune résistance au feu n'est demandée à la structure.

(8) EI 15 lorsque aucune résistance au feu n'est demandée à la structure.

(9) Le règlement de sécurité peut dans certains cas:

- imposer la création de secteurs (ex.: lorsque les voies échelles sont remplacées par des espaces libres),
- autoriser la création de compartiments (la résistance au feu est alors traitée par compartiment).

(10) La liste des locaux à risque figure dans les arrêtés propres à chaque type d'établissement.

(11) Y compris les chaufferies de puissance comprise entre 30 et 70 kW.

(12) Y compris les chaufferies de puissance supérieure à 70 kW.

(13) Consulter la Commission de Sécurité. Les principaux ERP considérés comme étant à risques particuliers d'incendie sont les magasins et les salles d'exposition non équipés d'une installation fixe d'extinction automatique (sprinklers).

PRINCIPALES EXIGENCES DE RÉACTION AU FEU APPLICABLES AUX GRANDS ÉTABLISSEMENTS

| | | | | |
|---|---|---|------------------|-----|
| Dégagements protégés | Escaliers protégés | Plafonds et rampants | B-s1, d0 ou M1 | |
| | | Eléments constitutifs des parois d'enclotement | A1 | (4) |
| | | Parois verticales | B-s2, d0 ou M1 | |
| | Circulations horizontales protégées | Plafonds | B-s2, d0 ou M1 | |
| | | Parois verticales | C-s3, d0 ou M2 | |
| Locaux et dégagements non protégés | Parois verticales | C-s3, d0 ou M2 | (1) | |
| | Plafonds | B-s3, d0 ou M1 | (2) (3) | |
| | Suspentes des plafonds | Conçues pour éviter les risques de chute ou incombustibles | | |
| Particularités de certains ERP | Parois entre les boutiques d'un mail de centre commercial | | A1 | (4) |
| | Parois entre réserves et surface de vente d'un centre commercial | | A1 | (4) |
| | Parois non CF entre un local de vie et une circulation dans les ERP du type J | | M0 | (4) |
| | Circulations des niveaux comportant des locaux à sommeil dans les ERP du type U | Revêtements des parois verticales | B-s1, d0 ou M1 | |
| | | Revêtements des plafonds | A2-s1, d0 ou M0 | (7) |
| | | Protections mécaniques des cloisons $\leq 20\%$ de la surface | C-s2, d0 ou M2 | |
| | | Mains courantes | D-s1, d0 ou M3 | |
| Cloisons situées dans les compartiments des ERP du type U | | M2 ou bois M3 | (4) | |
| Isolants | En contact avec l'air | | A2-s2, d0 | |
| | Protégés par écran | En parois verticales | Protection 1/4 h | (5) |
| | | En plafonds ou toitures | Protection 1/2 h | (6) |
| Parois des chaufferies ≥ 70 kW | | M0 | | |
| Parois des gaines techniques | | A1 | (8) | |

(1) Sauf lambris: SOIT sur l'ensemble des parois verticales si le plafond est B-s3, d0 ou M1 SOIT, sur 50% de la surface des parois verticales avec des éléments porteurs en bois de largeur ≥ 45 mm espacés d'au moins 30 cm mesurés bord à bord.

(2) Dérogation 25% en matériaux C-s3, d0 ou M2 dans les dégagements et D-s3, d0 ou M3 dans les locaux.

(3) C-s3, d0 pour les plafonds ajourés ou à résille si la surface développée de leurs pleins $< 50\%$ de la surface au sol.

(4) Concerne tous les éléments, même ceux non visibles.

(5) 1 BA13 - AM8 et Guide d'emploi des isolants combustibles dans les ERP.

(6) 1 BA18 - AM8 et Guide d'emploi des isolants combustibles dans les ERP.

(7) Cette exigence portant sur le revêtement appelle généralement un support A1.

(8) CO31 §4.

RÈGLEMENTS DE SÉCURITÉ INCENDIE

Principales exigences de résistance au feu applicables aux petits établissements

| Hauteur ⁽¹⁾ | ≤ 8 m | | De 8 à 28 m |
|--|--------------------------|--|--------------|
| | Cas général | Établissements de soins, hôtels, ERP avec locaux à sommeil | |
| Structures | - | R 30 | R 60 |
| Planchers (plafonds compris) | - | REI 30 | REI 60 |
| Parois des cages d'escalier | - | - | EI ou REI 60 |
| Gaines traversant plusieurs niveaux | EI ou REI 15 | EI ou REI 30 | EI ou REI 30 |
| Murs et planchers des locaux à risques particuliers d'incendie | EI ou REI 60 | | |
| Parois des locaux à sommeil | - | EI ou REI 30 | |
| Parois des chaufferies de puissance comprise entre 30 et 70 kW | EI ou REI 60 | | |
| Parois des chaufferies de puissance supérieure à 70 kW | EI ou REI 120 | | |
| Isolement par rapport au tiers | CF 1h ou REI 60 ou EI 60 | | |

(1) Hauteur du plancher bas du dernier niveau.

Principales exigences de réaction au feu applicables aux petits établissements

Les exigences de réaction au feu sont les mêmes que les dispositions générales applicables aux ERP des quatre premières catégories.

LES IMMEUBLES DE GRANDE HAUTEUR

L'arrêté du 30 décembre 2011 définit les exigences réglementaires de résistance au feu applicables aux Immeubles de Grande Hauteur.

Les principes généraux de prévention appliqués sont fondés sur une surveillance permanente, une évacuation différée des occupants, un compartimentage renforcé et une limitation de la charge calorifique des éléments de construction ainsi que des différents objets susceptibles d'être utilisés. Les éléments de construction MO ou A1 ou A2 ne sont pas comptabilisés dans ces calculs.

Les immeubles de très grande hauteur de plus de 200 mètres sont appelés "immeubles de très grande hauteur" (ITGH). Les plafonds ne sont pas pris en compte pour la résistance au feu des planchers (GH 21§5).

Principales exigences de résistance au feu applicables aux immeubles de grande hauteur ou de très grande hauteur

| | | | |
|--------------------------------|---|---------|--------------------------------|
| Dispositions générales | Structures IGH | GH9 | SF° 2h ou R120 |
| | Structures ITGH | ITGH2 | SF° 3h ou R180 |
| | Parois des compartiments | R122-10 | CF° 2h ou EI/REI120 |
| | Parois d'isolement des constructions contiguës | GH10 | CF° 4h ou EI/REI240 |
| | Isolement, façades à moins de 8 m d'un tiers | GH7 | CF° 2h ou EI/REI120 |
| | Parois des parcs de stationnement et des locaux dangereux | GH11 | CF° 2h ou EI/REI120 |
| | Parois des cages d'escalier et des gaines verticales | GH17 | CF° 2h ou EI120 |
| | Parois des cages d'ascenseur | GH30 | T° < 70° après 2h d'exposition |
| | Parois des circulations communes horizontales | GH23 | CF° 1h ou EI/REI60 |
| | Plafonds: recouvrements du plénum tous les 25 m | GH21 | PF° 1/2h ou EI30 |
| | Plafonds des dégagements communs et des halls | GH21 | SF° 1/4h |
| | Parois du poste de sécurité | GH56 | CF° 1H ou EI/REI60 |
| IGH A Habitations | Enveloppe des appartements | GHA1 | CF° 1h ou EI/REI60 |
| | Cellules de caves et celliers (500 m ² maxi) | GHA3 | CF° 2h ou EI/REI120 |
| IGH R Enseignement | Parois des cellules de 500 m ² maxi | GHR5 | CF° 1h ou EI/REI60 |
| | Plafonds | GHR4 | SF° 1/4h |
| IGH O Hôtels | Parois des chambres et des locaux de service | GHO1 | CF° 1h ou EI/REI60 |
| IGH W Bureaux | Recoupement des volumes comportant des locaux privatifs (environ 50% des compartiments) | GHW2 | CF° 1h ou EI/REI60 |
| IGH U Santé | Parois des chambres, cas courant | GHU7 | CF° 1h ou EI/REI60 |
| | Parois des chambres avec surveillance visuelle | GHU8 | CF° 2h ou EI/REI120 |
| | Sous-compartiments | GHU6 | CF° 2h ou EI/REI120 |
| | Parois des blocs opératoires | GHU8 | CF° 2h ou EI/REI120 |
| IGH TC Tours de contrôle | Murs d'isolement, cas général | GHTC | EI/REI120 |
| | Murs d'isolement, si tiers à risque | | EI/REI180 |
| | Structure | | R120 |
| | Planchers | | REI120 |
| | Parois des cages d'escalier | | EI120 |
| | Local transformateur | | EI/REI120 |
| ITGH | Structures ITGH | ITGH2 | SF 3h ou R 180 |

Principales exigences de réaction au feu applicables aux immeubles de grande hauteur

| | | |
|--|--------------------------------------|-----------------|
| Parois des cages d'escalier | Matériaux constitutifs | A2-s1, d0 |
| Parois des cages d'ascenseur, monte-charges, monte-plats | | A1 |
| Plafonds des dégagements communs et des cuisines collectives | Revêtements et éléments constitutifs | M0 ou A2-s2, d0 |
| Plafonds, cas général | Revêtements et éléments constitutifs | M1 ou B-s3, d0 |
| Recoupement des plénums | | M0 ou A2-s1, d0 |
| Parois verticales, cas général | Revêtements | M1 ou B-s3, d0 |
| | Paroi support | M0 ou A2-s3, d0 |
| Parois verticales des dégagements communs, halls et cuisines collectives | Paroi support | M0 ou A2-s3, d0 |
| | Revêtements | M0 ou A2-s1, d0 |
| Parois des caves et celliers | Matériaux constitutifs | A1 |

PLADUR®

ALGISS®



info@pladur.fr



www.pladur.fr

Nouveau DTU 25.41 :
Quels changements ?

Réglementation
mécanique



NOUVEAU DTU 25.41 : QUELS CHANGEMENTS ?

Les amis d'ARTHUR le savent depuis le début de l'année : l'édition février 2022 du DTU 25.41⁽¹⁾ comporte plusieurs changements importants, voire quelques bouleversements.

Les principales modifications par rapport à l'édition antérieure (décembre 2012) sont les suivantes :

- La fixation des rails hauts par vis "bêchevetées" : cette pratique, issue de la pratique artisanale, consiste à visser directement dans le parement du plafond le rail haut des cloisons de distribution des logements. Deux vis orientées en sens contraires sont disposées tous les 40 cm : voir les publications d'ARTHUR et se référer au DTU. Attention toutefois : ce mode de fixation est réservé aux sollicitations faibles (cas A du DTU) et n'a pas été validé pour les cloisons situées en bord de trémie.
 - Les plaques épaisses de largeur 900 mm, Pladur® MAGNA BA18/900 et Pladur® MAGNA BA25/900, font maintenant partie du DTU. Les tableaux de dimensionnement des cloisons Pladur® tiennent compte des caractéristiques mécaniques améliorées des ossatures Pladur® et des plaques MAGNA : voir les publications d'ARTHUR et les pages 60 et suivantes. La méthode de calculs des cloisons (page 259) a été enrichie par la formule de Lc avec BA25.
 - Les cloisons alvéolaires Pladur® ALVEO sont maintenant régies par le DTU. Le DTA n° 9/16-1040 est donc tombé en désuétude, la mise en œuvre des cloisons étant maintenant visée par le DTU 25.41, sans changement : voir les pages 48 et suivantes.
 - Les locaux EB + c au sens du e-cahier du CSTB n° 3567 (voir pages 207 à 210 et 52 et suivantes) sont maintenant régis par le DTU : le DTA 9/15-1021 "Systèmes Pladur® Hydro pour locaux EB+ Collectifs" est tombé en désuétude. Il reste toutefois d'actualité pour les complexes de doublages Pladur® car, le DTU 25.42(2) n'a pas encore été modifié.
 - Une harmonisation de la mise en œuvre des systèmes de protection à l'eau sous carrelage (SPEC) avec les prescriptions du DTU 52.2 dont la nouvelle édition est attendue : toutes nos références à ces systèmes y renvoient donc.
 - Une nouvelle condition de flèche pour dimensionner les plafonds : des portées plus grandes sont possibles : voir pages 98 et suivantes et pages 264-265.
 - Des modalités de liaison cloisons/plafonds permettent d'intégrer la raideur apportée par les plafonds. Les hauteurs indiquées dans nos tableaux valent donc de plancher bas à plafond Pladur® non démontable. Attention toutefois : lorsqu'une résistance au feu est demandée, la hauteur à considérer est de plancher à plancher.
- Exemple d'application* : une cloison 98/48 avec montants simples tous les 60 cm est EI 60 suivant PV ETECTIS 13-J-878 et extensions, pour une hauteur « feu » de 4,40 m et une hauteur de montage 3,05 m (voir pages 56 et suivantes). La hauteur maximale entre plancher bas et plafond Pladur® non démontable est 3,05 m ; la hauteur maximale entre planchers porteurs est 4,40 m.
- L'intégration de montants de 125 : notre montant Pladur® M125/45 XL Z1 a donc été intégré à la nouvelle gamme de profilés Pladur® certifiés NF ainsi qu'à nos tableaux de dimensionnements de cloisons, contre-cloisons et plafonds : voir page 20, puis 52 et suivantes. Quel que soit le montant utilisé, en cas d'aboutage dans la moitié centrale des montants, l'éclissage reste obligatoire même en montants doubles, dès lors que la hauteur de la cloison dépasse 5 mètres.
 - Les règles d'éclissage, datant de 1981, ont été actualisées : recouvrement minimal 200 mm de part et d'autre de l'aboutage (au lieu de 150 mm précédemment) et décalage minimal 400 mm entre deux éclissages voisins (valeur non précisée autrefois).
 - L'incorporation de châssis vitrés dans les cloisons est identique à nos préconisations habituelles.

(1) NF DTU 25.41 (février 2022) : Travaux de bâtiment - Ouvrages en plaques de plâtre - Plaques à faces cartonnées.

(2) NF DTU 25.42 (décembre 2012) : Travaux de bâtiment - Ouvrages de doublage et habillage en complexes et sandwichs plaques de parement en plâtre et isolant.



INTRODUCTION À LA MÉCANIQUE

L'ENVIRONNEMENT CONSTRUCTIF DE LA PLAQUE DE PLÂTRE

Les ouvrages en plaques de plâtre, objet du présent document, sont ceux visés par les normes NF DTU 25.41 et NF DTU 25.42, ou par les DTA de la société Pladur® GYPSUM.

Leur mise en œuvre suppose que les conditions préalables prévues dans ces documents soient respectées, notamment :

- Clos et couvert réalisés.
- Flèche des structures et planchers inférieure au 1/500 de leur portée.

Lorsqu'il n'est pas possible de limiter la flèche des planchers, le DTU 25.41 décrit en son article 6.3.8 une désolidarisation périphérique :

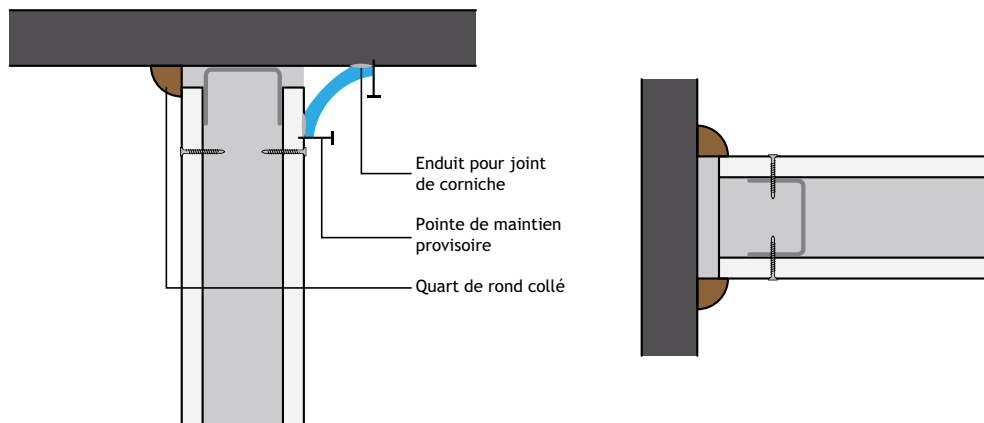

En complément, l'utilisation des locaux est supposée conforme aux conditions décrites dans le fascicule de documentation P05-100 et dans les normes NF DTU 25.41 et 25.42.

En particulier, les locaux doivent être normalement chauffés et ventilés. Seul le maintien de cette condition peut efficacement prévenir le risque d'apparition de moisissures.

En cas de doute, se référer aux DTU et DTA de référence.

LA MÉCANIQUE DES CLOISONS ET CONTRE-CLOISONS EN PLAQUES DE PLÂTRE

LES EXIGENCES DE SÉCURITÉ MÉCANIQUE

Les exigences de sécurité visent à garantir la sécurité des occupants utilisant normalement la construction.

Concernant les cloisons et les contre-cloisons, leur résistance intrinsèque est très supérieure aux efforts de vent extrême susceptibles de les affecter.

Les exigences de sécurité concernent donc principalement leur comportement en cas de séisme (voir notre chapitre spécifique) et leur résistance aux chocs de sécurité.

Résistance aux chocs

Les exigences de sécurité vis-à-vis des différents chocs possibles visent principalement à :

- Prévenir le risque de chute de débris en cas de choc important.
- Empêcher l'utilisateur de chuter en cas de dénivelé important (≥ 1 m).

Nous rappelons ici les principales exigences de résistance aux chocs de sécurité applicables aux cloisons et contre-cloisons :

| Choc considéré | Situation | Énergie de choc | Observations |
|----------------------------------|--|----------------------|---|
| Choc mou (sac 50 kg) | Cas courant | 240 J | Pas de traversée du sac, pas d'effondrement, pas de chute de débris |
| | Cloison en bord de trémie intérieure au bâtiment | 400 J | |
| | Contre-cloison devant façade légère | 900 J ⁽¹⁾ | |
| Choc dur (bille d'acier 1 kg) | Cas courant | 10 J | Pas de pénétration complète de la boule, pas d'autre danger |

(1) Pour l'ensemble de la façade.

Énergie du choc: $E = m \times g \times h$

M est la masse du corps de choc, en kg

g est l'accélération de la pesanteur, arrondie à 10 m/s²

h est la hauteur de chute, en m

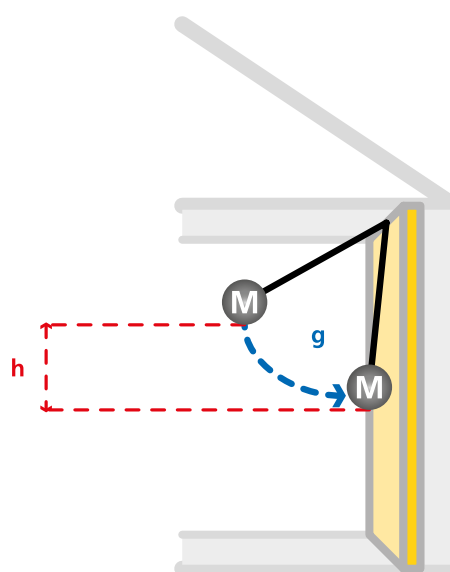

LA MÉCANIQUE DES CLOISONS ET CONTRE-CLOISONS EN PLAQUES DE PLÂTRE

Les cloisons en bord de trémie

Les dispositions constructives particulières aux cloisons en bord de trémie sont indiquées à l'article 6.3.12 du DTU 25.41-1-1 :

- Fixations du rail à plus de 5 cm du bord.
et
- Parement côté choc 1 BA18 avec M48 minimum ou 2 BA13 ou feuillard vissé à 1,00 m du sol.

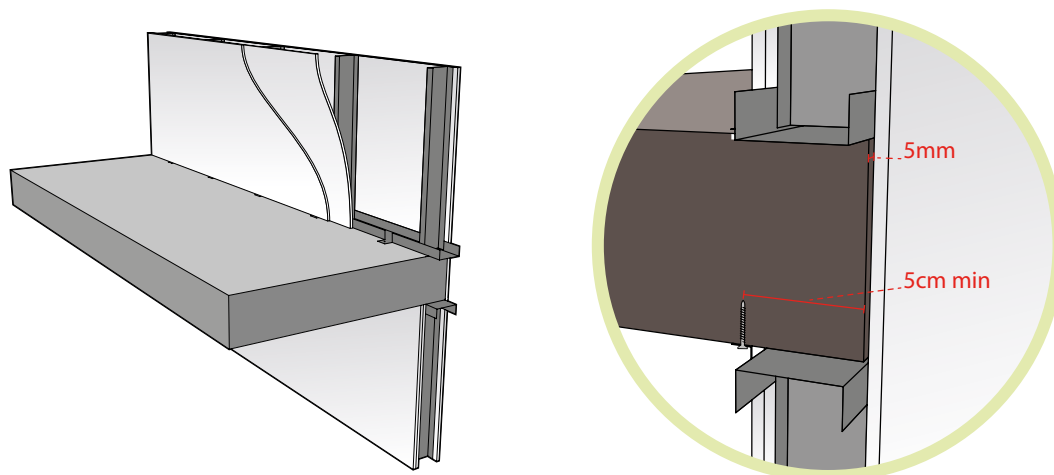

NOTA : les cloisons Pladur Métal BA 18/900 et BA 25/900 conviennent aussi dans les mêmes conditions. Se référer au DTA 9/17-1052.

Résistance aux séismes

L'arrêté du 15 septembre 2014 et le Guide ENS précisent que les cloisons et contre-cloisons de masse surfacique < 25 kg/m² et situées à moins de 3,5 m du sol du local sont dispensées de justifications parasismiques.

Pour les autres ouvrages, la Fédération Française du Bâtiment, Union des Métiers du Plâtre et de l'Isolation (FFB/UMPI) a publié un guide de justification parasismique des ouvrages en plaques de plâtre relevant du NF DTU 25.41 et un guide de justification parasismique des complexes de doublage relevant du NF DTU 25.42. Les principes et méthodes qui ont permis d'élaborer ces documents peuvent aussi être appliqués aux ouvrages régis par les DTA Pladur®.

LES EXIGENCES DE SERVICE

Les principales exigences de service répondent à des situations considérées comme fréquentes, et visent au maintien de l'ouvrage dans un bon état de conservation, absence de fissure ou de déformée excessive, limitation des empreintes en cas de choc dur.

Elles s'expriment en comportement vis-à-vis des chocs de service et en règles de dimensionnement des ouvrages.

Résistance aux chocs

Les chocs susceptibles d'affecter les cloisons en service dépendent de la fréquentation des locaux. C'est la raison pour laquelle le DTU 25.41 distingue deux cas distincts :

- Le cas A, locaux privatifs ou assimilés (habitations hors parties collectives, bureaux individuels ou assimilés...).
- Le cas B, locaux accessibles au public ou fréquentés par un plus grand nombre de personnes (tous les locaux sauf cas A ci-contre).

En complément, le claquement d'une porte ne doit pas occasionner de fissures difficiles à réparer.

| Choc considéré | Situation | Énergie de choc | Observations |
|-------------------------|-----------|-----------------|-----------------------------------|
| Choc mou (sac 50 kg) | Cas A | 60 J | Pas de fissuration ni dégradation |
| | Cas B | 120 J | |
| Battement de porte | Huisserie | 150 J | Si fissure, facile à réparer |

Par ailleurs, la norme NF EN 520 fixe le diamètre maximal des empreintes laissées sur une plaque de plâtre par une bille d'acier chutant avec une énergie de 2,5 J :

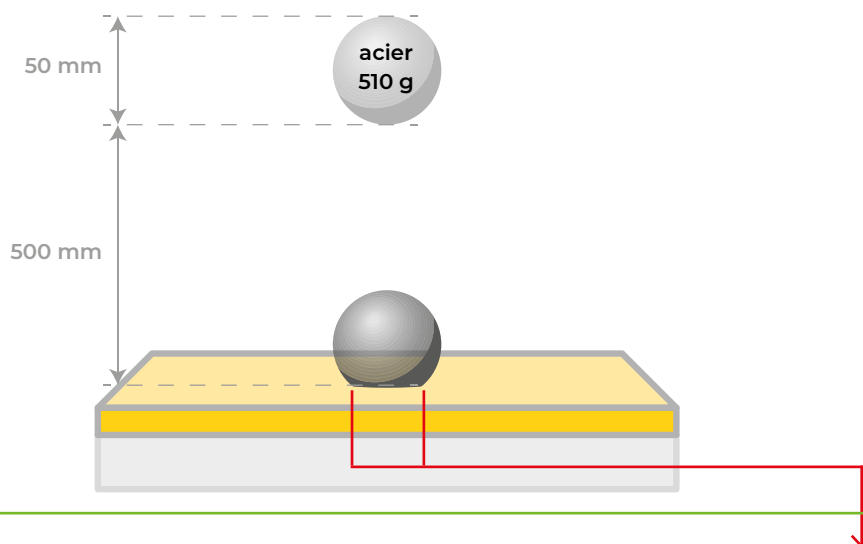

| Choc considéré | Type de plaque | Exemple de produit PLADUR® | Diamètre maximal de l'empreinte |
|-----------------------|------------------|----------------------------|---------------------------------|
| Bille d'acier / 2,5 J | A (standard) | Pladur® N, Pladur® H1 | 20 mm |
| | I (haute dureté) | Pladur® I, Pladur® HI1 | 15 mm |

Dimensionnement des cloisons distributives

Le dimensionnement des cloisons distributives en plaques de plâtre sur ossature est décrit dans l'annexe D de la norme NF DTU 25.41 P1-1 : février 2022.

Cette méthode consiste à évaluer la combinaison de la raideur propre des ossatures et de l'apport des parements à la rigidité de l'ensemble en associant une tranche de parement à l'ossature et en calculant la raideur de la section ainsi composée :



La largeur de parement collaborant à la rigidité de la cloison est égale à :

→ dans le cas des plaques BA 13 à BA 18 : $L_c = 35 + 2,4 \times H - 3 \times p - 1,3 \times n / e - 0,8 \times v$

→ dans le cas des plaques BA 25 : $L_c = 48 - 1,3 \times n / e - 0,8 \times v$

Dans ces formules :

- L_c** est la largeur de parement contribuant à la rigidité de la cloison (largeur collaborante) en cm
- e** est l'entraxe des ossatures en m
- v** est l'entraxe des vis en cm
- n** est le nombre de montants par ossature (1 ou 2)
- H** est la hauteur de la cloison en m
- p** est le nombre de plaques par parement (1 ou 2)

Les hauteurs admises sont ensuite calculées sur la base des critères du DTU 25.41, flèche limitée au 1/500 de leur hauteur sous une pression de vent de 20 daN/m².

LA MÉCANIQUE DES CLOISONS ET CONTRE-CLOISONS EN PLAQUES DE PLÂTRE

Dimensionnement des contre-cloisons et des cloisons séparatives

Faute d'une méthode de calcul du même type, les contre-cloisons sur montants, sans appuis intermédiaires, du DTU 25.41 sont calculées en tenant compte uniquement de l'inertie de leurs ossatures suivant les modalités de la norme NF DTU 25.41-1-1 annexe E.

Le dimensionnement des contre-cloisons Pladur® est indiqué en pages [82](#), [86](#) et [90](#).

Le dimensionnement des cloisons séparatives Pladur® est explicité dans les DTA les concernant et indiqué en pages [66](#), [68](#), [72](#), [73](#) et [74](#).

Le comportement des ouvrages

● Les locaux humides

Les cloisons et contre-cloisons situées dans les locaux humides classés EB+p dans le cahier du CSTB n°3567 (salles de bains ou salles d'eau, cabinets d'aisance ou EB+c, celliers non chauffés, garages...) doivent être construites avec des plaques hydrofugées dans les conditions définies par le DTU 25.41-1-1 article 6.3.4.2.

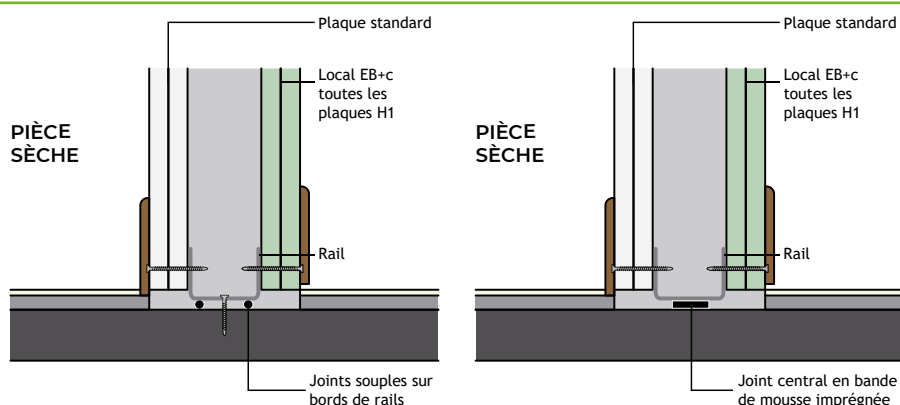
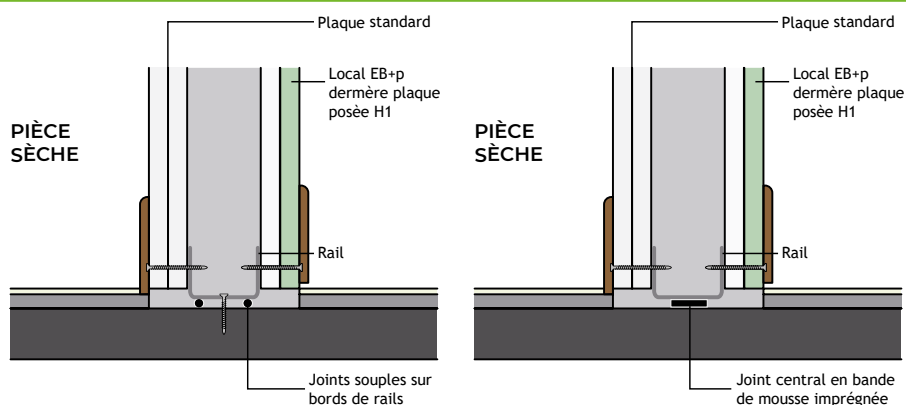
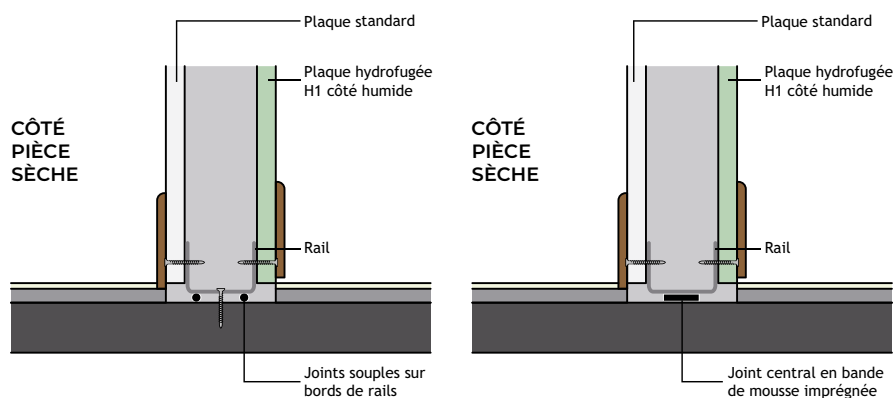

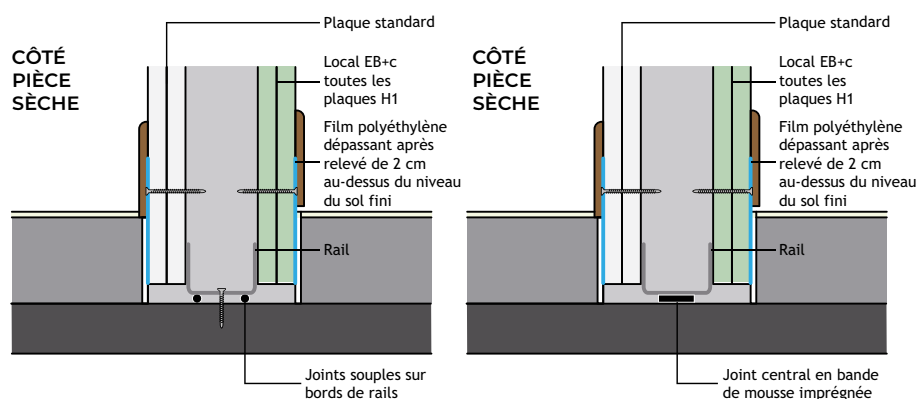
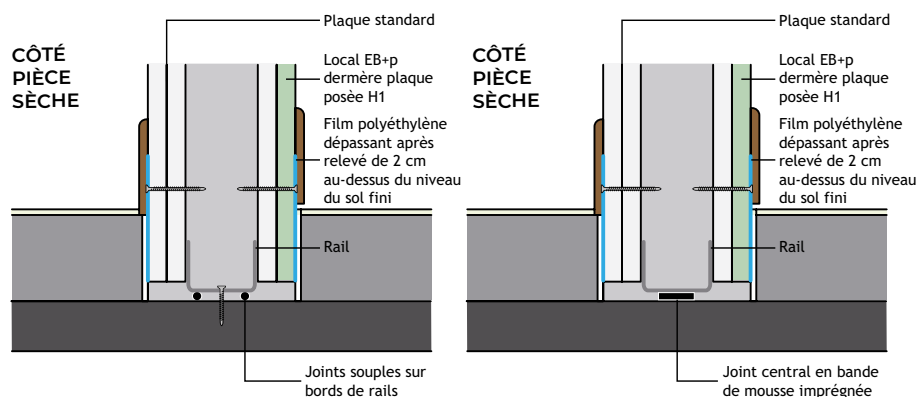
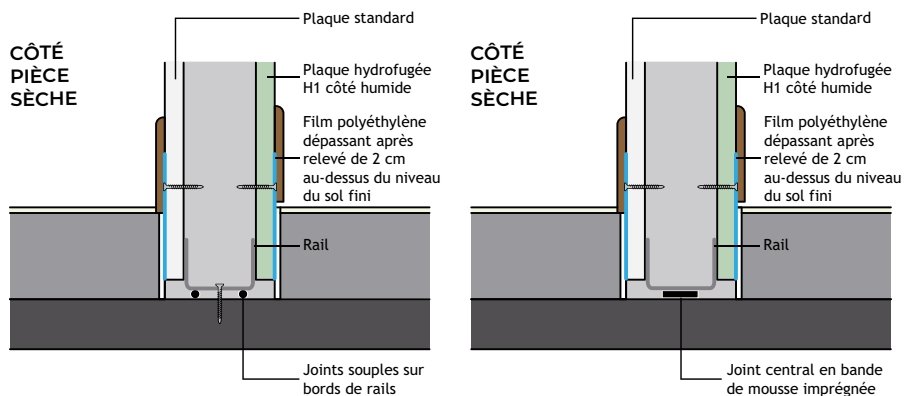

● Les joints de comportement

Les cloisons et contre-cloisons doivent comporter des joints de comportement à chaque joint de dilatation du gros œuvre ainsi que, au minimum, tous les 25 mètres.

Utilisation des ouvrages

Outre le respect des conditions d'usage définies dans le fascicule de documentation P 05-100 et le DTU 25.41, les charges maximales accrochées aux cloisons et contre-cloisons sont les suivantes :

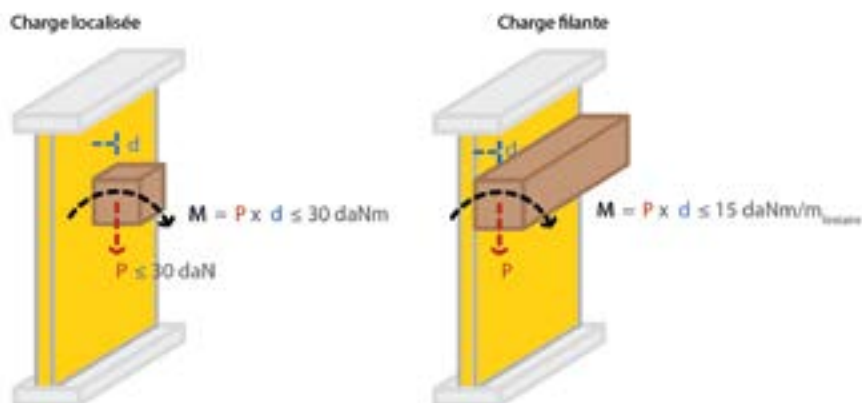

L'article 6.3.9 du NF DTU 25.41 P1-1 précise que, au-delà de la charge 30 daN, un renvoi à l'ossature de la cloison est nécessaire, et qu'au-delà d'un moment de renversement de 30 daNm, pour une charge localisée, ou 15 daNm/ml, pour une charge filante, un renfort d'ossature de la cloison est nécessaire.

LA MÉCANIQUE DES PLAFONDS EN PLAQUES DE PLÂTRE SUR OSSATURE MÉTALLIQUE

Le dimensionnement des plafonds en plaques de plâtre vissées sur ossature métallique est régi par l'article 6.2.2 du DTU 25.41-1-1. Les charges à considérer sont les suivantes:

- Poids propre du plafond.
- Charge occasionnée par les effets moyens du vent.
- Poids de l'isolant.
- Charge suspendue 2 daN à espacement minimal 1,20 m.

À défaut d'étude plus poussée, le DTU 25.41 indique une charge de vent prise par défaut égale à 10 daN/m², et précise que cette valeur forfaitaire peut être minorée si une étude le justifie.

LES EXIGENCES DE SÉCURITÉ MÉCANIQUE

La sécurité mécanique des plafonds passe par la résistance de ses ancrages et de ses suspentes.

Résistance des ancrages

À défaut de recommandations plus précises dans le DTU 25.41, nous recommandons d'utiliser des chevilles bénéficiant d'une évaluation technique européenne pour cet emploi:

- **Lorsqu'une ligne d'ossatures comporte moins de 4 appuis:**
Chevilles unitaires évaluées suivant les parties 1 à 5 du Guide ETAG n°1 et caractérisées pour un usage dans du béton fissuré.
- **Lorsque les lignes d'ossatures comportent 4 appuis ou plus:**
L'utilisation de chevilles légères évaluées suivant les parties 1 et 6 du Guide ETAG n°1 est possible.

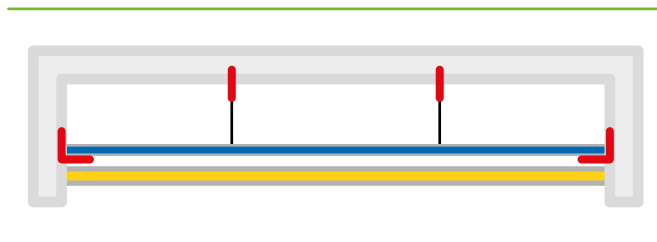
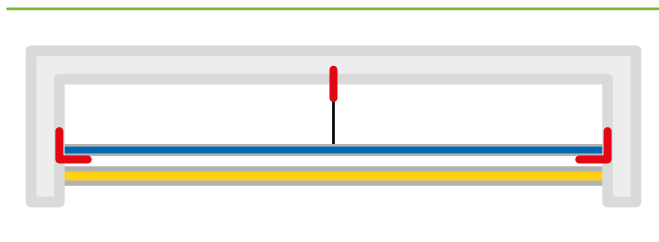

Résistance des couples profilés / suspentes

Le NF DTU 25.41-1-2, art. 5.2.6 indique que la charge de rupture du couple profilé / suspente utilisé doit être au moins égale au triple de la charge de service de la suspente, avec un minimum de 75 daN. La méthode d'essais figure en annexe D.

Résistance aux séismes

L'arrêté du 15 septembre 2014 et modifié le Guide ENS précisent que les cloisons et contre-cloisons de masse surfacique < 25 kg/m² et situées à moins de 3,50 m du sol du local sont dispensées de justifications parasismiques.

Pour les autres ouvrages, la Fédération Française du Bâtiment, Union des Métiers du Plâtre et de l'Isolation (FFB / UMPI) a publié un Guide de justification parasismique des ouvrages en plaques de plâtre relevant du NF DTU 25.41 : s'y référer.

LES EXIGENCES DE SERVICE

Dimensionnement des plafonds

La règle de dimensionnement indiquée à l'article 6.2.2.2.1 du DTU 25.41-1-1 consiste à limiter la déformée du plafond à 5 mm sous la règle de 2,00 m.

L'annexe C précise la condition de flèche admise, à savoir 5 mm lorsque la portée L des éléments d'ossature est inférieur à 2,00 m et L/400 dans le cas contraire.

Le DTU 25.41 indique les portées des ossatures, pour une pression de vent de 10 daN/m², en fonction du poids de l'isolant et précise que toute autre configuration peut être justifiée par calculs ou essais (art. 6.2.2.2.1).

Dans le cas des portées supérieures à 2 mètres, Pladur® recommande de ne pas poser la cornière périphérique et de la remplacer par une ligne d'ossatures située à moins de 10 cm du bord du plafond. Cette disposition est autorisée par le NF DTU 25.41 art. 6.2.2.7, et a pour objet d'empêcher l'apparition d'une différence supérieure à 5 mm entre la déformée zéro de la cornière périphérique et la déformée supérieure à 5 mm des lignes d'ossature parallèles au mur, car une telle déformée ne serait pas admise et générerait d'autres problèmes.

Si un maintien de la cornière est nécessaire, d'autres solutions sont possibles, nous consulter.

Le dimensionnement des plafonds Pladur® est indiqué en pages [98](#) et [104](#).

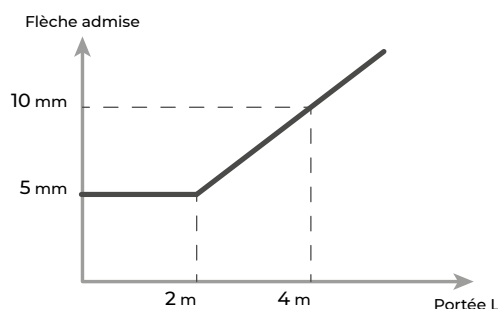
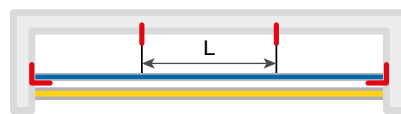

Le comportement des ouvrages

● Les locaux humides

En rampants des locaux EB+p, les plaques hydrofugées H1 sont obligatoires (NF DTU 25.41 P1-2 art. 3.2): dans cette situation, utiliser des plaques Pladur® H1 ou Pladur® magna H1.

Les plafonds horizontaux doivent, quant à eux, être réalisés en plaques standards Pladur® N.

● Recommandation en présence de chape fluide

Les conditions de mise en œuvre des chapes fluides leur font générer une grande quantité de vapeur d'eau dans un espace confiné. Cette condition hygrothermique entre en opposition avec les conditions normales d'utilisation des ouvrages en plaques de plâtre, et présente un risque important de provoquer un fluage des plafonds lorsqu'ils sont réalisés avant la chape.

Pour prévenir ce risque, nous recommandons à titre conservatoire de resserrer à 50 cm maximum l'entraxe des ossatures des plafonds Pladur® lorsqu'une chape fluide est prévue.

En cas de doute, des entraxes plus petits entre éléments d'ossature peuvent s'avérer nécessaires.

● Joints de comportement

L'article 6.2.2.6 du DTU 25.41-11 précise que les joints de fractionnement sont obligatoires:

- Au droit des joints de dilatation de la structure.
- Au droit de la jonction entre des structures supports de nature ou comportement différent.
- Tous les 300 m², la plus grande dimension ne devant pas excéder 25 m.

Utilisation des ouvrages

Les charges accrochées aux plafonds Pladur® ne doivent pas excéder la valeur de 2 daN prise en compte dans les calculs. Elles doivent être accrochées à l'ossature du plafond, avec un espacement minimal de 1,20 m entre deux charges voisines.

Si des charges plus lourdes sont envisagées, les fixer directement à la structure porteuse.

Les plafonds sont des éléments non porteurs. En particulier, ils ne sont pas conçus pour supporter le poids d'une personne, et n'apporteraient pas les garanties de sécurité nécessaires à cet usage. Par conséquent, toute circulation sur les plafonds Pladur® ou sur leur ossature est strictement interdite.

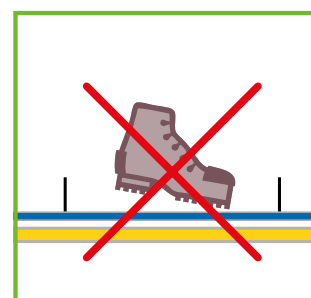

LA MÉCANIQUE DES PLAFONDS DÉMONTABLES

LES EXIGENCES DE SÉCURITÉ MÉCANIQUE

Résistance des ancrages

Nos recommandations pour les ancrages des plafonds Pladur® sont identiques à nos recommandations d'ancrage des plafonds continus Pladur® exposées ci-avant : s'y référer.

Résistance aux séismes

Lorsque les règles CPMI sont applicables (voir ci-après notre chapitre parasismique page 265), les dispositions de mise en œuvre décrites dans les règles "PLAFONDS MODULAIRES RÈGLES POUR LA MISE EN OEUVRE EN ZONE SISMIQUE POUR LES BÂTIMENTS À RISQUE NORMAL" éditées conjointement par la FFB et la CAPEB :

- Tous les profils de rive doivent avoir une aile d'appui d'au moins 30 mm.
- Toutes les traversées du plafond suspendu (colonnes, sprinklers...) et tous les appareils supportés de manière indépendante doivent être considérés comme rives et traités comme telles.
- La première suspente de chaque porteur doit être fixée à 200 mm maximum du mur ou de la cloison.
- Les entretoises découpées s'appuyant sur la rive, de longueur supérieure à 300 mm, doivent être maintenues verticalement (+/- 10°) par un fil d'acier d'au moins 2,5 mm de diamètre ou tout autre dispositif évitant leur chute.

Résistance des suspensions

La résistance des systèmes de suspension des plafonds Pladur® est garantie par leur conformité à la norme NF EN 13 964 et leur déclaration de performances (DOP).

- L'extrémité des porteurs, entretoises et des panneaux doit reposer sur la rive avec un jeu, entre l'extrémité et le mur ou la pénétration, de 8 à 10 mm.
- Tous les accessoires reposant sur le plafond suspendu doivent être fixés rigidement sur l'ossature du plafond.
- Pour des surfaces supérieures à 15 m² et pour tous les 15 m² commencés, un double contreventement pour chacune des 2 directions: celle des porteurs et celle perpendiculaire à ceux-ci.

* L'article 3.9.4.4 des règles CPMI EC8 zones 3-4 (édition 2021 + Erratum renvoie aux règles de l'art, donc au DTU 58.1, lequel renvoie à ce document. Dans les autres cas, une justification suivant l'Eurocode 8 reste possible : nous consulter.

En complément :

- Seuls les porteurs et des entretoises à semelle de 24 mm ou plus doivent être utilisés.
- Seules les entretoises à système de verrouillage doivent être utilisées.
- Les éléments d'habillage doivent être clippés sur l'ossature.

Mise en œuvre des plafonds démontables Pladur®

Toujours respecter les dispositions de mise en œuvre décrites dans la norme NF DTU 58.1.

L'espacement maximum entre les suspentes des plafonds Pladur® est indiqué en page 108.

Utilisation des ouvrages

Tout comme pour les plafonds non démontables Pladur® et pour les mêmes raisons, il est strictement interdit de circuler ou de prendre appui sur les plafonds Pladur® démontables.

Les équipements techniques éventuellement placés dans le plénum d'un plafond démontable ne sont pas assujettis à la réglementation parasismique. Leur masse est souvent supérieure à celle du plafond. Il peut donc y avoir risque d'entrechoquement, voire de chute. Par conséquent, la conformité du plafond à la réglementation parasismique ne garantit pas qu'il n'y aura pas d'effondrement en cas de séisme.

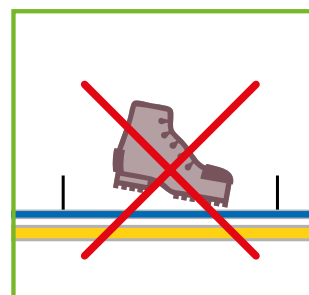

LES VÉRIFICATIONS PARASISMIQUES DES OUVRAGES EN PLAQUES DE PLÂTRE

LA RÉGLEMENTATION PARASISMIQUE FRANÇAISE

La réglementation parasismique française actuelle comporte plusieurs textes :

- Les articles R.563-1 à R.563-8 du Code de l'environnement.
- Le décret 2010-1254 fonde la réglementation parasismique applicable aux bâtiments à risques courants* et définit quatre catégories d'importance de bâtiments dits à risques courants ainsi que 5 zones sismiques réparties sur l'ensemble du territoire national.
- Le décret 2010-1255 décrit de façon détaillée les zones sismiques de la France : de la zone 0, activité sismique très faible, à la zone 5, activité sismique forte.
- L'arrêté du 22 octobre 2010 modifié⁽¹⁾ définit les catégories d'importance des bâtiments à risques courants⁽²⁾, fixe les règles techniques applicables et définit certains paramètres de calculs.
- Les documents introduits par l'arrêté du 22 octobre 2010 modifié :
 - NF EN 1998-1 et annexe nationale, aussi appelé Eurocode 8.
 - Guide de construction parasismique des maisons individuelles DHUP CPMI-EC8 Zones 3-4, édition 2021.
 - Guide de construction parasismique des maisons individuelles DHUP CPMI-EC8 Zone 5, édition 2020.
 - Le Guide ENS, édition 2014, du ministère de l'Écologie, du Développement durable et de l'Énergie.

Son expression résulte d'un arbitrage de l'état entre le niveau de sécurité vis-à-vis du risque sismique et le coût de la construction.

Les principales vérifications parasismiques des cloisons et contre-cloisons en plaques de plâtre sur ossature métallique sont décrites dans l'Eurocode 8 et portent sur :

- La résistance de l'ouvrage et de ses fixations au gros œuvre.
- Une limitation des déformées structurelles à un niveau acceptable pour l'élément de second œuvre.

(1) Modifié par arrêtés du 19/07/2011 (règles CP-MI Antilles et paramètres de calculs), du 25/10/2012 (report d'application de l'Eurocode 8 au 1^{er} janvier 2014). L'arrêté du 15 septembre 2014 précise que l'application du "Guide de Dimensionnement Parasismique des Éléments Non Structuraux du Cadre Bâti", dit Guide ENS, édité conjointement en 2014 par les ministères de l'Égalité des Territoires et du Logement, et de l'Écologie, du Développement durable et de l'Énergie, vaut justification parasismique des éléments non structuraux du cadre bâti. L'arrêté du 08 septembre 2021 abroge la période de transition entre les règles PS92 et l'Eurocode 8 et remplace la NF 9 06-014, règles PS Mi, par les règles CPMI zones 3-4. La condition de charge édictée à l'article 1.3 des règles CPMI zones 3-4 restreint leur application aux bâtiments d'habitation.

(2) Les bâtiments à risques courants sont les bâtiments n'abritant aucun risque technologique particulier. La plupart des bâtiments entrent dans ce cadre, mais pas les centrales nucléaires, les ponts, les installations classées, par exemple.

Le principe général des vérifications parasismiques des éléments non structuraux repose sur une analyse spectrale des forces occasionnées par les accélérations transmises aux différentes masses (EC8 art. 4.3.5) ainsi que sur la vérification que les déformées structurelles n'excèdent pas les seuils au-delà desquels les éléments non structuraux subiraient des dégâts considérés comme non acceptables (EC8 art. 4.4.3, limitation des dommages).

L'intensité de la secousse sismique considérée dépend à la fois de l'activité sismique du lieu de la construction et de l'importance du bâtiment.

Le zonage sismique de la France

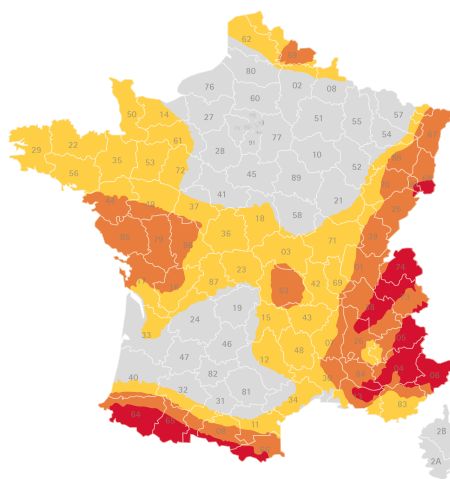

- Zones de sismicité :
- Zone 1 (très faible)
 - Zone 2 (faible)
 - Zone 3 (modérée)
 - Zone 4 (moyenne)
 - Zone 5 (forte)



Comme pour les plafonds démontables, la présence d'un équipement technique dans le plénum peut provoquer la chute du plafond en cas de séisme.

LES VÉRIFICATIONS PARASISMIQUES DES OUVRAGES EN PLAQUES DE PLÂTRE

Les catégories d'importance des bâtiments

| Catégorie d'importance | Constructions visées |
|------------------------|---|
| I | <ul style="list-style-type: none"> • Les bâtiments dans lesquels est exclue toute activité humaine nécessitant un séjour de longue durée. |
| II | <ul style="list-style-type: none"> • Les bâtiments d'habitation individuelle. • Les établissements recevant du public des 4^e et 5^e catégories au sens des articles R.123-2 et R.123-19 du Code de la construction et de l'habitation, à l'exception des établissements scolaires. • Les bâtiments dont la hauteur est inférieure ou égale à 28 mètres: <ul style="list-style-type: none"> • Les bâtiments d'habitation collective. • Les bâtiments à usage commercial ou de bureaux, non classés établissements recevant du public au sens de l'article R. 123-2 du Code de la construction et de l'habitation, pouvant accueillir simultanément un nombre de personnes au plus égal à 300. • Les bâtiments destinés à l'exercice d'une activité industrielle pouvant accueillir simultanément un nombre de personnes au plus égal à 300. • Les bâtiments abritant les parcs de stationnement ouverts au public. |
| III | <ul style="list-style-type: none"> • Les établissements scolaires. • Les établissements recevant du public des 1^{re}, 2^e et 3^e catégories au sens des articles R. 123-2 et R. 123-19 du Code de la construction et de l'habitation. • Les bâtiments dont la hauteur dépasse 28 mètres: <ul style="list-style-type: none"> • Les bâtiments d'habitation collective. • Les bâtiments à usage de bureaux. • Les autres bâtiments pouvant accueillir simultanément plus de 300 personnes appartenant notamment aux types suivants: <ul style="list-style-type: none"> • Les bâtiments à usage commercial ou de bureaux, non classés établissements recevant du public au sens de l'article R. 123-2 du Code de la construction et de l'habitation. • Les bâtiments destinés à l'exercice d'une activité industrielle. • Les bâtiments des établissements sanitaires et sociaux, à l'exception de ceux des établissements de santé au sens de l'article L. 711-2 du Code de la santé publique qui dispensent des soins de courte durée ou concernant des affections graves pendant leur phase aiguë en médecine, chirurgie et obstétrique et qui sont mentionnés à la catégorie d'importance IV ci-dessous. • Les bâtiments des centres de production collective d'énergie, quelle que soit leur capacité d'accueil. |
| IV | <ul style="list-style-type: none"> • Les bâtiments dont la protection est primordiale pour les besoins de la sécurité civile et de la défense nationale ainsi que pour le maintien de l'ordre public et comprenant notamment: <ul style="list-style-type: none"> • Les bâtiments abritant les moyens de secours en personnels et matériels et présentant un caractère opérationnel. • Les bâtiments définis par le ministre chargé de la défense, abritant le personnel et le matériel de la défense et présentant un caractère opérationnel. • Les bâtiments contribuant au maintien des communications, et comprenant notamment ceux: <ul style="list-style-type: none"> • Des centres principaux vitaux des réseaux de télécommunications ouverts au public. • Des centres de diffusion et de réception de l'information. • Des tours hertziennes stratégiques. • Les bâtiments et toutes leurs dépendances fonctionnelles assurant le contrôle de la circulation aérienne des aéroports classés dans les catégories A, B et C2 suivant les instructions techniques pour les aéroports civils (ITAC) édictées par la Direction générale de l'aviation civile, dénommées respectivement 4C, 4D et 4E suivant l'Organisation de l'aviation civile internationale (OACI). • Les bâtiments des établissements de santé au sens de l'article L. 711-2 du Code de la santé publique qui dispensent des soins de courte durée ou concernant des affections graves pendant leur phase aiguë en médecine, chirurgie et obstétrique. • Les bâtiments de production ou de stockage d'eau potable. • Les bâtiments des centres de distribution publique de l'énergie. • Les bâtiments des centres météorologiques. |

LES RÈGLES PARASISMIQUES APPLICABLES

Règles applicables aux constructions neuves:

| Catégorie d'importance et typologie du bâtiment | I | II | II | III | IV |
|---|---|----|----------------------------------|-------------|-------------|
| | | | Habitation individuelles (1) (2) | Cas général | Cas général |
| Zone de sismicité | | | | | |
| 1 | <p>Aucune vérification parasismique</p> <p>CPMI zones 3 et 4 (1)</p> <p>CPMI zone 5 (2)</p> <p>NF EN 1998-1 + AN ou Guide ENS</p> | | | | |
| 2 | | | | | |
| 3 | | | | | |
| 4 | | | | | |
| 5 | | | | | |

- (1) Si conditions d'application du guide CPMI zones 3 et 4 respectées.
 (2) Si conditions d'application du guide CPMI zone 5 respectées.

Les ouvrages pesant moins de 25 kg/m² sont exonérés de vérification parasismique lorsque leur hauteur de chute est inférieure à 3,50 m (Guide ENS, article 1.1.2).

Règles applicables aux modifications de bâtiments :

| Catégorie d'importance et typologie du bâtiment | Zone de sismicité | Conditions | I | II | II | III | IV |
|---|---|------------|--|----|----------------------------------|-------------|-------------|
| | | | | | Habitation individuelles (1) (2) | Cas général | Cas général |
| 1 | | | <p>Aucune vérification parasismique</p> <p>CPMI zones 3 et 4 (1)</p> <p>CPMI zone 5 (2)</p> <p>NF EN 1998-1 + AN avec $a_{gr} = 0,42 \text{ m/s}^2$ ou guide ENS</p> <p>NF EN 1998-1 + AN avec $a_{gr} = 0,66 \text{ m/s}^2$ ou guide ENS</p> <p>NF EN 1998-1 + AN avec $a_{gr} = 0,96 \text{ m/s}^2$ ou guide ENS</p> <p>NF EN 1998-1 + AN avec $a_{gr} = 0,96 \text{ m/s}^2$ ou guide ENS</p> <p>NF EN 1998-1 + AN avec $a_{gr} = 1,8 \text{ m/s}^2$ ou guide ENS</p> | | | | |
| 2 | Si SHON + 30% ou 1 plancher - 30% | | | | | | |
| 3 | Si SHON + 30% ou 1 plancher - 30% | | | | | | |
| 4 | Si SHON + 30% | | | | | | |
| | Si 1 plancher - 30% | | | | | | |
| 5 | Si SHON + 20% ou 1 plancher - 30% ou cvt vert - 20% | | | | | | |
| | Si SHON + 30% | | | | | | |

- (1) Si conditions d'application du guide CPMI zones 3 et 4 respectées.
 (2) Si conditions d'application du guide CPMI zone 5 respectées.

A close-up photograph of a wooden pencil with a black eraser tip, resting on the pages of an open notebook. The notebook has a dark cover and is placed on a wooden surface. A bright green vertical bar is on the left side of the image. A white circular graphic element is overlaid on the right side, and a white rectangular graphic element is overlaid on the bottom left corner.

PLADUR®
ALGISS®

Annexes

Lexique

272

Abréviations et symboles

277

LEXIQUE

A

● Absorbant

Matériau présentant un coefficient d'absorption supérieur à 0,30/0,40.

Attention, ne pas confondre un tel matériau avec un isolant acoustique.

● Absorption acoustique

Phénomène de dissipation de l'énergie acoustique par un matériau du fait des frottements de l'air dans les porosités de ce matériau ou du fait de son couplage avec les ondes acoustiques.

● Aire d'absorption acoustique équivalente

Produit de la surface du matériau considéré par son coefficient d'absorption.

La valeur de l'aire d'absorption équivalente est donc inférieure ou égale à celle de la surface du matériau.

● Avis de chantier

Document établi par un laboratoire agréé, caractérisant la résistance au feu d'un ouvrage identifié que sa configuration particulière n'a pas permis de caractériser par essai.

B

● Bande à joints

Bande, généralement en papier microperforé, destinée à armer le joint de deux plaques de plâtre.

● Bâti

Ensemble de pièces de bois ou de métal composant l'encadrement d'une porte.

● Bêchevetées

Qualifie les vis fixant le rail haut d'une cloison directement dans la plaque de plâtre du plafond, sans recours à l'ossature du plafond ni à un chevillage.

● Blanchir un plafond

Poser les dalles d'un plafond suspendu démontable lorsque l'ossature est réalisée.

● Bloc-porte

Ensemble d'une porte et de son bâti.

● Bord libre

Extrémité d'une cloison non reliée à un mur ou à une cloison.

● Bruit

- Ensemble des sons produits par des vibrations plus ou moins irrégulières; par extension, tout phénomène perceptible par l'ouïe.
- Ensemble des sons perçus comme étant sans harmonie, par opposition à la musique ("lutter contre le bruit").
- En acoustique, vibrations des particules d'un milieu présentant un caractère erratique, statistiquement aléatoire.

À la différence des sons musicaux, les bruits peuvent être considérés comme résultant de la superposition de nombreuses vibrations à des fréquences diverses, non harmoniques les unes des autres.

● Bruit ambiant

Bruit contenant le bruit résiduel et l'ensemble des bruits particuliers.

● Bruit de fond

Bruit en l'absence de bruit perturbateur.

C

● Capillarité

Phénomène physique entraînant une migration de l'humidité au travers d'un matériau.

● Catégorie d'importance

Classement d'un bâtiment en fonction des conséquences humaines que provoquerait son effondrement en cas de séisme : I (très faible) à IV (primordiale).

● CCH

Code de la construction et de l'habitation

● Chape fluide

Élément non porteur coulé sur un plancher pour servir de support au revêtement de sol. Les chapes fluides se caractérisent par une plus grande facilité de mise en œuvre, mais nécessitent en début de prise un confinement des locaux et dégagent beaucoup de vapeur d'eau.

● Charge, chargement

Sollicitation mécanique appliquée à un ouvrage.

● Choc

Sollicitation mécanique brutale susceptible de solliciter un solide, généralement plaque de plâtre ou cloison.

● Choc de sécurité

Choc supposé représentatif d'une action accidentelle dont on cherche à limiter l'impact sur la sécurité des personnes.

● Choc de service

Choc supposé représentatif d'une action courante ou fréquente dont on cherche à limiter l'impact sur le comportement d'un ouvrage en situation normale d'utilisation.

● Choc dur

Choc réalisé par la chute d'un corps dur, généralement boule d'acier.

● Choc mou

Choc réalisé par la chute d'un sac généralement lourd, rempli de lest.

● Cloison

Paroi séparant deux volumes distincts d'une construction.

● Cloison acoustique

Cloison assurant une isolation acoustique particulière entre deux volumes.

● Cloison alvéolaire

Cloison préfabriquée toute hauteur du type Pladur® ALVEO.

● Cloison de distribution

Cloison séparant des volumes situés à l'intérieur d'un même logement.

● Cloison distributive

Cloison construite par vissage de plaques de plâtres de part et d'autre d'une seule file de montants.

● Cloison en bord de trémie

Cloison située en bordure d'un plancher et servant de protection contre les risques de chute de personnes.

● Cloison séparative

Cloison construite par vissage de plaques de plâtre de part et d'autre de deux files distinctes de montants.

● Cloison séparative alternée

Cloison séparative dont les montants sont reliés dans un même rail haut et dans un même rail bas.

● Cloison séparative de logements

Cloison séparant deux logements distincts et assurant diverses fonctions, notamment acoustique, sécurité incendie, préservation de l'intimité, etc.

● Cloison séparative désolidarisée

Cloison séparative dont les montants sont emboîtés dans deux rails hauts et dans deux rails bas différents.

● Coefficient d'absorption acoustique

Rapport de l'énergie acoustique absorbée par un matériau à l'énergie acoustique incidente sur ce matériau. La valeur de ce coefficient est donc comprise entre 0 et 1.

● Coffrage

Habillage utilisé pour dissimuler un ou plusieurs conduits, dont les parois ne présentent pas de qualités acoustiques ou de résistance au feu et qui ne relient pas plusieurs niveaux ou locaux.

● Combinaison de charges

Action simultanée de plusieurs charges sur un ouvrage déterminé.

● Comble

Espace délimité par le plancher ou le plafond du dernier étage et la couverture.

Nota: en résistance au feu, la hauteur du comble est comptée à partir de la surface de l'isolant.

● Complexe de doublage

Panneau composé d'une plaque de plâtre et d'un isolant, destiné à être collé aux murs pour fournir une isolation par l'intérieur.

● Condensation

Changement de phase (transformation) de la vapeur d'eau de l'état gazeux (vapeur) à l'état liquide (eau), notamment au contact d'une paroi froide, mais aussi à l'intérieur d'un matériau.

● Conduit

Volume fermé servant au passage d'un fluide déterminé.

● Contre-cloison

Système constructif constituant rapporté devant un mur et en complétant les fonction .

● Cornière

Profilé en forme de L, généralement utilisé en périphérie des plafonds ou en remplacement des rails haut et bas de cloisons séparatives.

● Coupe-feu

Ancienne dénomination des ouvrages retardant la progression du feu et limitant la température du côté protégé

● Coupe-feu de traversée d'une gaine ou d'un conduit

Somme des résistances au feu attestées dans les conditions définies par l'arrêté du 22 mars 2004 pour les deux sens du feu : o → i et i → o.

● Coupure de capillarité

Dispositif s'opposant à la migration d'eau par capillarité. Dans le cas de murs, il s'agit le plus souvent d'un isolant non hydrophile ou d'une lame d'air.

● CPMI

Construction Parasismique de Maisons Individuelles. Deux guides CPMI ont été édités par la DHUP, en 2020 pour la zone 5 (Antilles) et 2021 pour les zones 3 et 4 (France métropolitaine, Mayotte, Réunion).

● Cueillie

Jonction entre une cloison et un plafond.

D

● DHUP

Direction de l'habitat, de l'urbanisme et des paysages.

● Doublage

Paroi intérieure rapportée devant un mur extérieur.

● DTU

Document technique unifié. Les DTU sont les normes de réalisation des ouvrages. Leur application est obligatoire dans les marchés publics. Les DTU sont souvent référencés dans les marchés privés.

● Durée de réverbération

Temps nécessaire au son pour décroître de 60dB après extinction d'une source sonore émettant dans un local fermé.

E

● EAD :

European Assessment Document : Guide permettant de délivrer une ETE lorsque le produit visé ne fait pas l'objet d'une norme européenne harmonisée

● Élément porteur

Élément structurel destiné à supporter certaines charges prédéfinies ou des personnes.

● Élément non porteur

Élément non structurel non destiné à supporter des charges ou des personnes.

● Enduit

En plâtrerie traditionnelle : ouvrage recouvrant la surface d'un mur.

En plaquisterie : produit destiné à réaliser les joints entre plaques de plâtre où à finir une surface.

● Enduit à prise

Enduit dont la gâchée provoque une réaction chimique retransformant le plâtre en gypse.

● Enduit à séchage

Enduit dont la gâchée ne provoque pas de réaction de prise et dont le durcissement se fait par séchage à l'air libre.

● Enduit hydrofugé

Enduit spécialement adjuvanté pour résister à l'humidité. Les enduits hydrofugés dispensent de la mise en œuvre d'une sous-couche de protection de l'eau sous carrelage (SPEC) dans les locaux EB+p.

LEXIQUE

● Enduit pelliculaire

Enduit de faible épaisseur pouvant être mis en œuvre sur une surface complète afin d'obtenir une qualité de finition optimale.

● Enduit prêt à l'emploi

Enduit ne nécessitant pas d'apport d'eau supplémentaire.

● Entretoise

Élément d'ossature secondaire des plafonds démontables.

● ERP (Etablissement Recevant du Public)

Tout établissement destiné à recevoir du public, à titre gratuit ou onéreux. (art. R 123-1 à R 123-55 du CCH).

● ETAG

Guide d'agrément technique européen. Document de référence pour délivrer des agréments techniques européens, remplacés par les enquêtes techniques européennes. Le guide ETAG n°1 vise les chevilles métalliques. Les ETAG sont en cours de remplacement par des EAD (voir plus haut).

● ETE :

Enquête Technique Européenne prévue par le RPC pour les produits non visés par une norme harmonisée.

● Eurocode

Règle de calcul européenne valant justification des ouvrages. Par exemple, la norme NF EN 1995-1-2, Eurocode bois, partie feu, peut être utilisée pour justifier la résistance au feu d'un ouvrage en bois protégé ou non par un plafond.

F

● Flèche

Mécanique: plus grande déformation d'un élément sous l'effet d'une combinaison de chargements.

G

● Gaine

Volume fermé généralement accessible contenant des conduits. Par extension, système constructif délimitant ce volume.

H

● Hauteur d'étage

Distance entre la face supérieure du plancher bas et la sous-face du plancher haut. Lorsque les cloisons sont construites après le plafond (notamment en résidentiel), la hauteur d'étage est comptée du plancher bas à la sous-face du plafond.

● Hauteur du plénum

Distance entre la face supérieure d'un plafond et la sous-face du plancher ou de la toiture sus-jacent.

En résistance au feu, la hauteur du plénum est comptée à partir de la face supérieure de l'isolant car elle délimite le volume d'air susceptible de s'échauffer lors de l'exposition au feu.

● Hauteur moyenne du plénum

Dans le cas d'un plénum de hauteurs variables, moyenne de ces hauteurs.

I

● IGH (Immeuble de Grande Hauteur)

Immeuble dont le plancher bas du dernier niveau est situé à plus de 28 m du sol dans le cas général ou 50 m dans le cas des bâtiments d'habitation. (articles R 122-1 à R 122-29 du CCH).

● Isolant

Produit généralement installé dans le plénum d'un plafond ou dans le vide d'une cloison ou d'une contre-cloison, utilisé pour diminuer le transfert de calories (isolant thermique) ou la transmission d'ondes sonores (isolant phonique).

● IMH

Immeuble de moyenne hauteur bâtiment d'habitation dont le plancher bas du dernier niveau est situé entre 28 et 50 mètres du niveau d'accès des sapeurs-pompiers (articles R 122-30 à R 122-34 du CCH).

J

● Joint de comportement

Interruption volontaire d'un ouvrage destinée à absorber sans dommages les différentes variations dimensionnelles susceptibles de l'affecter.

● Jonction d'angle

Jonction entre les extrémités de deux cloisons perpendiculaires, formant un L sur la vue en plan.

● Jonction en T

Jonction entre le parement d'une cloison et l'extrémité d'une cloison qui lui est perpendiculaire, formant un T sur la vue en plan.

L

● Laboratoire agréé

Laboratoire agréé par le ministère de l'Intérieur pour délivrer des procès-verbaux d'essais de résistance au feu et des études de laboratoire pouvant déboucher sur une extension de PV ou sur un avis de chantier.

● Local humide EB

Local normalement chauffé et ventilé dans lequel une exposition à l'eau modérée est prévisible. Se référer à l'e-cahiers du CSTB n° 3567, et à l'annexe F du NF DTU 25.41 P1-1.

● Local humide EB+c

Local normalement chauffé et ventilé d'utilisation collective dans lequel une exposition à l'eau régulière est prévisible. Se référer à l'e-cahiers du CSTB n° 3567, et à l'annexe F du NF DTU 25.41 P1-1.

● Local humide EB+p

Local normalement chauffé et ventilé dans lequel une exposition à l'eau régulière est prévisible. Se référer à l'e-cahiers du CSTB n° 3567, et à l'annexe F du NF DTU 25.41 P1-1.

● Local sec EA

Local normalement chauffé et ventilé dans lequel aucune exposition particulière à l'eau n'est prévisible. Se référer à l'e-cahiers du CSTB n° 3567, et à l'annexe F du NF DTU 25.41 P1-1.

● Logement collectif

Logement comprenant une superposition totale ou partielle avec d'autres logements.

● Logement individuel

Logement sans aucune superposition avec d'autres logements. Les logements individuels peuvent être isolés, jumelés ou en bande.

M

● Métré

Liste complète et quantifiée des opérations et des produits nécessaires à la réalisation d'un ouvrage.

● Moment d'inertie

Grandeur d'une section définie par rapport à un axe et caractérisant sa capacité à s'opposer aux déformations. Le moment d'inertie est exprimé en cm^4 .

● Montants

Éléments d'ossature verticaux pour cloisons ou autres systèmes en plaques de plâtre, présentant généralement une section de type C.

O

● Ossature

Ensemble des profilés et accessoires assurant la résistance mécanique d'un plafond ou d'une cloison ou contre-cloison.

● Ossature primaire

Ossature intermédiaire mise en œuvre lorsque les éléments structurels sont trop espacés pour l'ossature d'un plafond ou lorsque la hauteur du plénum le nécessite.

● Ossature secondaire

Ossature fixée ou suspendue à une ossature primaire.

P

● Parasismique

Adjectif qualifiant les dispositions adoptées pour conférer aux ouvrages une résistance jugée satisfaisante vis-à-vis du risque sismique. En France, la réglementation parasismique résulte d'un arbitrage des pouvoirs publics et définit le niveau de résistance requis pour chaque ouvrage.

● Parement

Face apparente d'une cloison ou d'une contre-cloison, composée d'une ou plusieurs épaisseurs de plaques de plâtre.

● Pare-flammes

Ancienne dénomination des éléments constructifs retardant la propagation d'un incendie pleinement développé.

● Peau

Épaisseur de plaques de plâtre constituant le parement d'une cloison.

- Simple peau : Parement constitué d'une seule épaisseur de plaques de plâtre.
- Double peau : Parement constitué de deux épaisseurs de plaques de plâtre.
- Triple peau : Parement constitué de trois épaisseurs de plaques de plâtre.

● Perméance

Quantité de vapeur d'eau qui traverse une paroi en un temps donné, sous une différence de pression de vapeur d'eau donnée.

● Plafiste

Métier consistant à réaliser des plafonds suspendus modulaires, personnel qui pratique ce métier.

● Plafond non démontable

Plafond réalisé en une ou plusieurs épaisseurs de plaques de plâtre vissées sur une ossature métallique. Document de référence: NF DTU 25.41.

● Plafond sans suspente

Plafond dont l'ossature ne comporte aucune suspente. Les plafonds sans suspente appellent un soin particulier lors de la réalisation de leurs ossatures.

● Plafond suspendu

Plafond dont l'ossature comporte des suspentes la reliant au support.

● Plafond suspendu modulaire

Plafond réalisé suivant les dispositions du NF DTU 58.1, le plus souvent par pose de dalles 60 x 60 cm ou 60 x 120 cm sur une ossature.

● Plaquisterie

Métier du plaquiste.

● Plâtrerie

Métier du plâtre. La plâtrerie comporte plusieurs spécialités, dont la plâtrerie traditionnelle et la plaquisterie.

● Plénum

Espace compris entre le parement d'un plafond et le plancher ou la toiture sus-jacent (voir aussi hauteur du plénum). Le plénum comprend le plus souvent un isolant thermique ou phonique.

● Poids propre

Poids des éléments constitutifs d'un ouvrage.

● Point de rosée

Température à laquelle l'humidité contenue dans l'air commence à se condenser.

Le point de rosée dépend de la température, de la pression et de la quantité de vapeur d'eau contenue dans l'air.

● Porte

Paroi mobile qui permet de libérer ou condamner une ouverture au travers d'une paroi.

● Porte légère

Porte dont le poids est inférieur à 50 daN et dont le couple, compté par rapport aux paumelles, n'excède pas 20 daNm.

● Porte lourde

Porte dont le poids est compris entre 50 et 90 daN et dont le couple, compté par rapport aux paumelles, est compris entre 20 et 50 daNm.

● Porte très lourde

Porte dont le poids excède 90 daN ou dont le couple, compté par rapport aux paumelles, excède 50 daNm.

● Portée

Distance entre appuis d'un élément fléchi.

LEXIQUE

● Porteur

Élément d'ossature principal des plafonds démontables.

● Procès-verbal de résistance au feu

Document établi par un laboratoire agréé dans les conditions définies par l'arrêté du 22 mars 2004 pour justifier la résistance au feu d'un ouvrage.

Q

● Quantitatif

Indication générale de la liste des produits nécessaires à la réalisation d'un ouvrage.

Le quantitatif ne doit pas être confondu avec un métré, car, étant d'ordre général, il ne prend pas en compte les particularités inhérentes à chaque chantier.

R

● Rail

Éléments d'ossature horizontaux pour cloisons ou autres systèmes en plaques de plâtre, présentant généralement une section de type U.

● Rail bas

Rail situé en partie basse d'une cloison ou contre-cloison.

● Rail haut

Rail situé en partie supérieure d'une cloison ou contre-cloison.

● Rampant

Tout élément architectural dont l'axe principal est en pente. Ici, plafonds inclinés.

● Réaction au feu

Propriété physico-chimique des matériaux caractérisant leur propension à favoriser l'éclosion d'un feu ou à alimenter un feu développé ou en cours de développement.

La réaction au feu des produits de construction utilisés en plafonds est exprimée en classes (A1 à F, complétées par les indices de production de fumées s1 à s3 et de particules enflammées d0 à d2).

● Résistance au feu

Capacité des produits ou systèmes de construction à résister à un feu pleinement développé, à retarder la propagation du feu ou à protéger un dégagement ou une aire sécurisée.

La résistance au feu s'exprime en résistance (R ou SF), étanchéité (E, RE ou PF) ou isolation (EI, REI ou CF), associées à la durée conventionnelle du classement délivré.

● RPC

Règlement (UE) n° 305/2011 des Produits de Construction

S

● Sabine

Nom d'un physicien américain, père des théories de la réverbération. Son nom a été donné à l'unité utilisée pour la quantification de l'aire d'absorption acoustique équivalente (dans le système MKSA: Sabine métrique).

● Séisme

Tremblement de terre.

● Son

Onde produite par la vibration mécanique d'un support fluide ou solide, et propagée grâce à l'élasticité du milieu environnant sous forme d'ondes longitudinales. Par extension physiologique, le son désigne la sensation auditive à laquelle cette vibration est susceptible de donner naissance.

● Source sonore

Tout élément capable de générer du bruit (par exemple, haut-parleur, machine, véhicule routier...). Par extension, désigne également un équipement spécialisé de l'acousticien permettant de générer un bruit normalisé.

● SPEC

Système de Protection à l'Eau sous Carrelage : enduit d'imperméabilisation protégeant le parement d'une cloison dans des locaux EB+p ou EB+c.

● Stable au feu

Ancienne dénomination des éléments maintenant leur capacité portante lorsqu'ils sont exposés à un feu pleinement développé.

● Suspente

Élément reliant l'ossature d'un plafond à son support.

T

● Temps de réverbération

Voir Durée de réverbération.

● Traditionnel

Se dit d'un ouvrage visé par un DTU ou issu d'une longue tradition.

Exemples : cloison en plaques de plâtre sur ossature métallique (DTU 25.41), escalier en voûte sarrazine (tradition ancienne).

● Trappe

Dispositif d'accès, fermé en position normale.

● Traversée

Traversée d'une paroi, généralement cloison ou gaine, par un conduit.

V

● Vide de cloison

Volume contenu entre les deux parements d'une cloison.

Z

● Zones de sismicité

Régions géographiques dont le risque sismique est considéré comme très faible (zone 1) à fort (zone 5).

ABRÉVIATIONS ET SYMBOLES

Abréviations

- Pondération: **(A)** ou **(B)** ou **(C)**
- Aire d'absorption équivalente du local: **A**
- Coefficient d'absorption de la surface: α_i
- Coefficient d'absorption: α_w
- Décibel: **dB**
- Niveau pondéré A en: **dB(A)**
- Décroissance spatiale (ou pente): **DL** (en dB)
- Hertz: **Hz**
- Humidité relative de l'air ambiant, exprimé en %: **HR**
- Niveau équivalent pondéré A: L_{Aeq} (en dB)
- Niveau sonore équivalent: L_{eq} (en dB)
- Niveau de pression acoustique instantanée/brute: L_p (en dB)
- Label Haute Qualité Environnementale: **HQE**
- Haute Performance Énergétique: **HPE**
- Niveau de puissance acoustique: L_w (en dB)
- Qualité Environnementale des Bâtiments: **QEB**
- Résistance thermique: **R** (en $m^2 \cdot W/K$)
- Surface: **S** (en mètres carrés)
- Surface de calcul réglementaire thermique d'un bâtiment : S_{RT} (en mètres carrés)
- Durée de réverbération de référence: **T₀** (en secondes)
- Durée de réverbération: **T_r** (en secondes)
- Volume du local: **V** (en mètres cubes)

Symboles

- **A, B, C, D**: catégories d'importance des bâtiments vis-à-vis du risque sismique.
- **1, 2, 3, 4, 5**: zones de sismicité.
- **M0 à M4**: anciennes classes de réaction au feu, encore présentes dans certains règlements.
- **SF**: stable au feu, ancien système de classement exprimé en heures.
- **PF**: pare-flammes, ancien système de classement exprimé en heures.
- **CF**: coupe-feu, ancien système de classement exprimé en heures.
- **R**: euroclasse de résistance au feu décrivant le maintien de la fonction porteuse d'un élément – remplace l'ancien SF – exprimée en minutes.
- **E** ou **RE**: euroclasse de résistance au feu décrivant l'étanchéité d'un élément de construction – remplace l'ancien PF – exprimée en minutes.
- **EI** ou **REI**: euroclasse de résistance au feu décrivant l'isolation apportée par un élément de construction – remplace l'ancien CF – exprimée en minutes.
- **sn**: classement complémentaire de résistance au feu indiquant que le plafond a satisfait à l'essai au feu semi-naturel. Le classement sn est obligatoire en France pour les plafonds dont la résistance au feu excède la demi-heure.
- **A1, A2, B, C, D, E, F**: euroclasses principales de réaction au feu.
- **s1 à s3**: euroclasses complémentaires de réaction au feu indiquant la production de fumées.
- **d0 à d2**: euroclasses complémentaires de réaction au feu indiquant la production de particules enflammées.
- λ : conductivité thermique, exprimée en W/m^2K .
- ρ : masse volumique, exprimée en kg/m^3 .
- **c**: chaleur massique, ou capacité thermique massique: quantité de chaleur nécessaire pour augmenter de 1 degré une masse de 1 kg du matériau considéré, exprimée en $J/(KgK)$.
- **Z100, Z140, Z275**: galvanisation par application à chaud d'une couche de zinc totalisant 100, 140 ou 275 g/m^2 , respectivement.
- **N**: newton, unité de force.
- **m**: mètre, unité de longueur.
- **m²**: mètre carré, unité de surface.
- **kg**: kilogramme, unité de masse.
- U_c : coefficient de transmission thermique pour une paroi courante homogène, exprimé en W/m^2K
- U_p : coefficient de transmission thermique pour une paroi, incluant les ponts thermiques intégrés, exprimé en W/m^2K
- **Q4P_{a-surf}**: débit de fuite du bâtiment sans 4P_a, exprimé en $m^3/h.m^2$



Service Relations Clients (SRC)

+33 1 87 65 04 17 « numéro non surtaxé »

clientes@pladur.com

Horaires :

Du lundi au jeudi de 8h30 à 18h00

Vendredi de 8h30 à 14h30

Pour contacter le représentant des ventes
dans votre région, voir « Réseau de vente en France »
sur notre site Internet :

www.pladur.fr



Le présent document est publié uniquement à titre d'information et se réfère exclusivement à la mise en œuvre et à l'emploi des produits et systèmes Pladur® et des produits Algiss®, conformément aux règles techniques en vigueur au 28 février 2022 et aux spécifications techniques qu'il contient. Pour le cas où vous souhaiteriez réaliser un ouvrage qui ne correspondrait pas au contenu du présent document, nous vous recommandons de solliciter une étude spécifique du Service d'Assistance Technique de Pladur GYPSUM S.A.U. PLADUR® est une marque déposée de Pladur GYPSUM S.A.U. Édition 2. Septembre 2022. Création O'conseil et Fusión Coartada. Cette édition est valide, sauf en cas d'erreur de typographie ou de transcription. Tous droits réservés, y compris les améliorations et les modifications qui peuvent être apportées. Pladur GYPSUM S.A.U. se réserve le droit de modifier ce document à tout moment et sans préavis.