

PLADUR®



GUÍA DE INSTALACIÓN

PLADUR®



HISTORIA DE PLADUR®

Pladur® comienza sus andaduras en el año 1978 iniciando la comercialización en España y Portugal. En el año 1990 construye la segunda fábrica en Valdemoro, tecnológicamente es una de las más modernas de Europa. En el año 2019 inaugura su nueva fábrica en Zaragoza.

Pladur® cumple su 40 aniversario suministrando material a diferentes países del mundo.



40
años contigo

**Dos fábricas para servirte allí
donde necesites**

**Tecnología punta
de producción**

**Ahora aun más cerca de ti
www.pladur.com
tu tienda online**

OBJETIVO DE LA GUÍA

El contenido de esta guía no es otro que **mostrar el correcto uso y manipulación de los diferentes materiales Pladur®**.

De la correcta instalación de los diferentes sistemas depende de una obra preparada para los sistemas de placa de yeso laminado.

Además, será necesaria la **especialización del instalador**. Obteniendo un mayor conocimiento mejoramos el aprovechamiento de los sistemas constructivos Pladur®, el tiempo y la calidad de la ejecución.

Para lograrlo, contamos con el centro de formación y un equipo técnico de profesionales altamente cualificados y especializados en cada área del proceso de construcción, que imparten cursos especializados de montaje tanto para instaladores como para distribuidores. Además, formamos a arquitectos, decoradores, personal de obra y otras figuras relevantes en el proceso constructivo por toda la geografía.

Conoce los materiales

Instala de forma segura

El orden es importante

Cuida los detalles clave

¡No dejes de formarte!

ÍNDICE

1. PRODUCTOS

Placas	10
Techos	17
Perfiles	18
Pastas	28
Accesorios	30
Herramientas	36

2. RECOMENDACIONES GENERALES

Elementos de seguridad personal (EPIS)	42
Carga, descarga y elevación de materiales	43
Acopio de materiales	46
Manipulación de placas	48
Corte de placas	52
Otras herramientas	56

3. MONTAJE DE SISTEMAS

Sistemas	60
Orden de ejecución	62
Replanteo	64
Tabiques de separación	80
Trasdosados	98
Tabiques de distribución	142
Techos continuos	182
Techos continuos Fon ⁺	210
Techos registrables	232

4. TRATAMIENTO DE JUNTAS

Manual	249
Mecánico	258
Sin cinta	264
Lijado	272

6. PRESENTACIÓN DE PRESUPUESTOS

Elaboración de presupuestos	308
Leyenda de sistemas	308
Herramienta Pladur® para presupuestos	310

5. ACABADOS Y CUELGUES

Cajas de conexiones y mecanismos	278
Reparaciones	284
Cuelgues y fijaciones	300

7. CONTROL DE EJECUCIÓN

Separaciones de vivienda	315
Trasdosados	316
Tabiques distribución	317
Techos continuos	318
Glosario de términos	319

PLADUR®



1

PRODUCTOS

Placas	10
Techos	17
Perfiles	18
Pastas	28
Accesorios	30
Herramientas	36

PLACAS

PLACAS Y ESPEORES

Las placas Pladur® están compuestas por un alma de yeso de origen natural embutido entre dos láminas de celulosa multihoja.

Existen en la gama placas de diferentes longitudes, espesores y anchos.

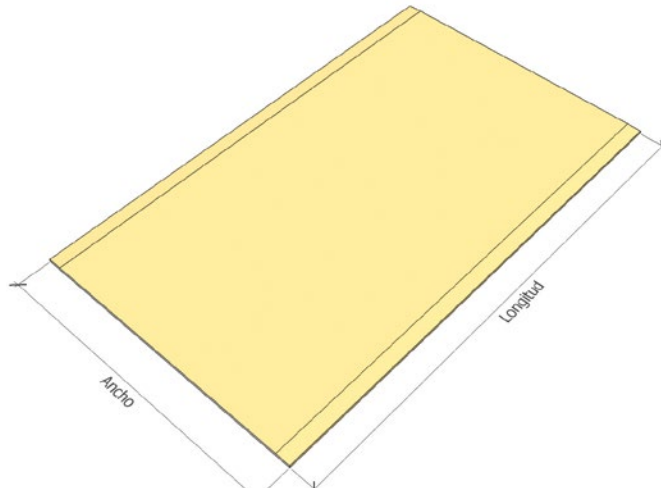

Las diferentes partes de las placas consisten en borde afinado, cara de placa, dorso de placa, alma de yeso y espesor de placa.

Las tipologías de las placas varían en función de las necesidades del proyecto.

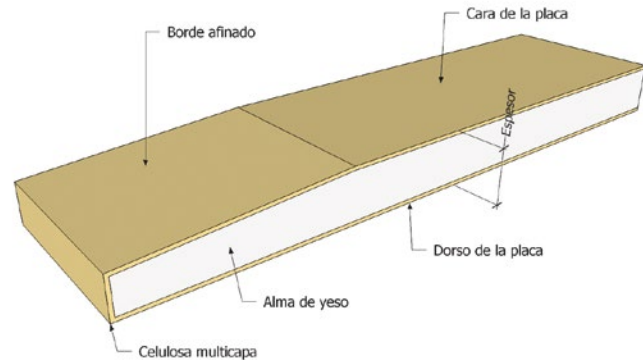

TIPOS DE BORDES

Las placas presentan diferentes tipos de perfiles de bordes longitudinales dependiendo del uso o destino final que vayan a tener.

Los bordes transversales se presentan como BCO (borde cortado), salvo las placas que disponen de cuatro BA.

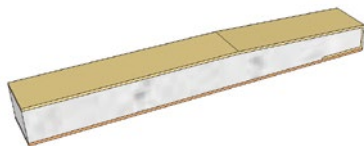

BA: Borde afinado

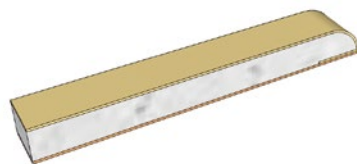

CC: Borde semiredondo

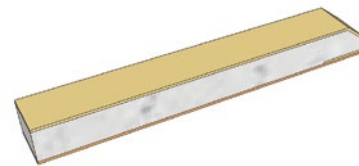

BV: Borde biselado

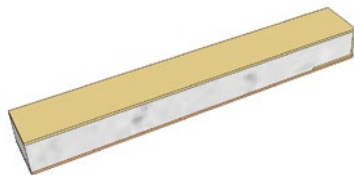

BC: Borde cuadrado

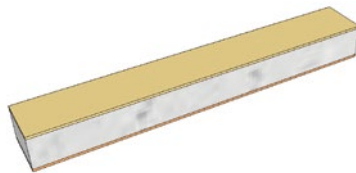

BCO: Borde longitudinal cortado



BR: Borde redondo

EL PROCESO DE FABRICACIÓN

Consiste en la utilización de dos celulosas sobre las que vierte la materia prima natural con los aditivos correspondientes. A través de la mesa de conformado se le da el espesor de la placa, esta discurre por la línea de conformado donde se produce el fraguado. En la cizalla se cortan las placas y se distribuyen a los secaderos para extraerle el agua sobrante.

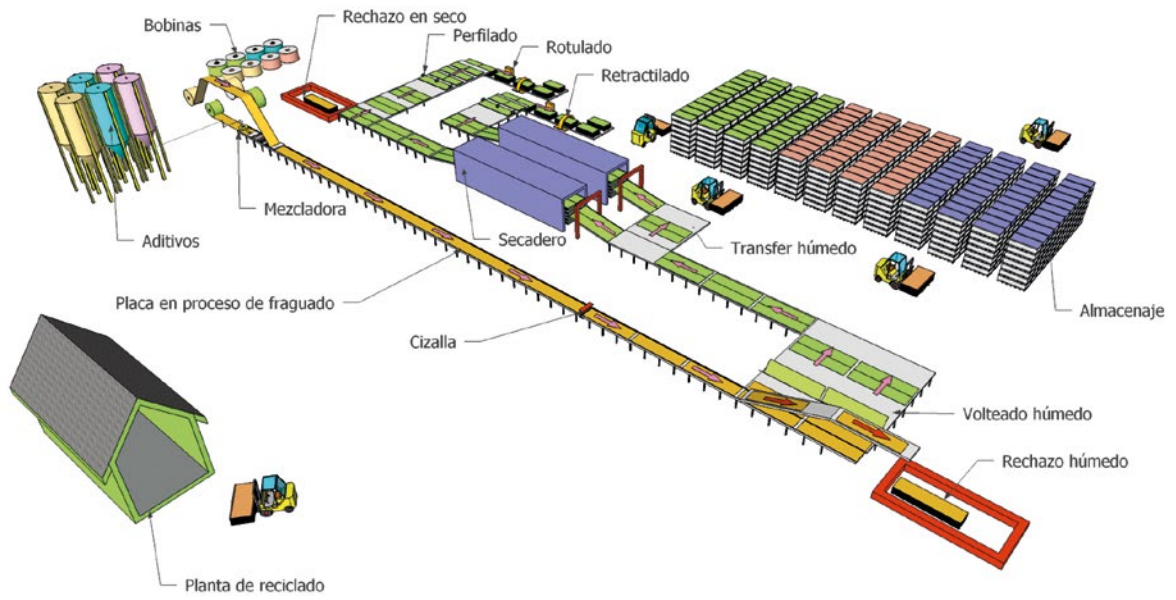

PLACAS

Las placas Pladur® tienen diferente composición y dimensiones en función del uso al que van destinadas.

Placa	Espesor (mm)	Ancho (mm)	Uso						
			Tabiques/ Trasdosados	Techos	Zonas húmedas	Aislamiento acústico	Resistencia mecánica	Protección al fuego	Decoración
N	6,5/10	1200							•••
	12,5	800/600/1200	••	••		•	•	•	•
	15/18	1200	•••	•		••	•	••	•
Synia 4BA	12,5	1200	••	•••		•	•		•
Ultra L-Tec	12,5	1200		•••			•		
Ultra L-Tec H1	12,5	1200		•••			•		
H1	12,5	800/600/1200	••	••	•	•	•		
	15/18	1200	•••	•	•	••	•		
Cementex	8/10	1200		••	••		•••		
BV	12,5	1200	••	•	•		•		
I	12,5/15/18	1200	•••	•		•	••		
Fonic	12,5	1200	•••	••		•••	••		
F	12,5/15	1200	•••	•••		•	••	•••	
A1	12,5	1200	••	••			•	••	
CH	25	600	•••		•	••	••	•••	
Magna	18/25	900	•••	••		••	••	•••	
Magna H1	18, 25	900	•••	••	•	••	••	•••	
Omnia	12,5/15	1200	•••	•	•	•••	••	•••	
Solidtex	13	1200	•••		•	•	•••		
Alveo	50	1200					•		•••
Proform Alveo	50	1200							•••
Flexiform	12,5	600							•••

PLADUR® N



PLADUR® Synia

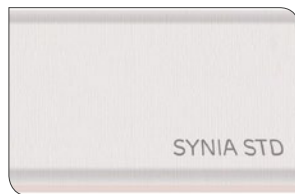

PLADUR® ULTRA L-TEC



PLADUR® H1

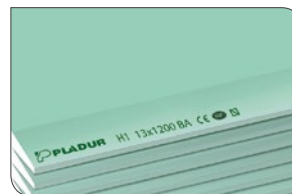

PLADUR® I



PLADUR® FONIC



PLADUR® F

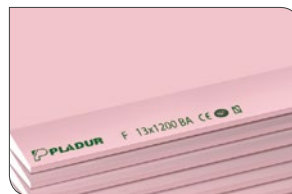

PLADUR® OMNIA

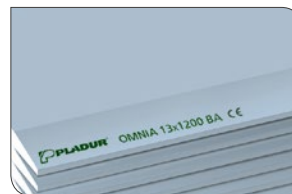

PLADUR® SOLIDTEX



PLADUR® MAGNA Y
MAGNA H1



PLADUR® CH



PLADUR® CEMENTEX

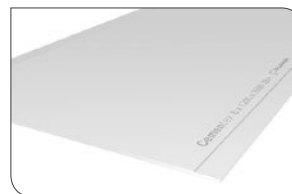

TRASDOSADOS

Los trasdosados Pladur® Enairgy están compuestos por una placa y un panel aislante adherido, de diferente tipo y espesor según su uso.

Trasdosado	Resistencia térmica	Espesor placa + aislante (mm)	Placa	Ancho (mm)	Uso	
					Aislamiento térmico	Aislamiento acústico
Enairgy Isopop	R0.55	10 + 20	N/H1	1200	•	
	R0.65	13 + 20			•	
	R0.80	10 + 30			•	
	R1.10	10 + 40			•	
	R1.30	13 + 40			•	
	R1.60	10 + 60			•	
	R2.15	10/13 + 80			•	
	R2.55	10/13 + 80			••	
	R2.65	10/13 + 100			••	
	R3.15	10/13 + 100			•••	
	R3.80	13 + 120			•••	
R4.40	13 + 140	•••				
Enairgy Isopop+	R1.3	13 + 40	FONIC/ OMNIA	1200	•	•
	R1.9	13 + 60			•	•
	R2.55	13 + 80			••	••
	R3.15	13 + 100			•••	•••
	R3.8	13 + 120			•••	•••
	R4.40	13 + 140			•••	•••

**PLADUR
ENAIRGY
ISOPOP®**



**PLADUR
ENAIRGY
ISOPOP+®**

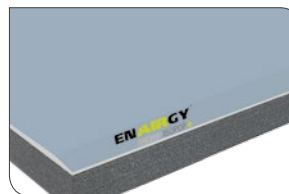

TECHOS

Los techos Pladur® están formados por placas de yeso laminado con diferentes dimensiones, perforaciones y acabados según el uso y prestaciones necesarias.

Techo	Perforación/Acabado	Dimensiones (mm)	Borde/ Canto	Uso				
				Techos continuos	Techos registrables	Absorción acústica	Decoración	
FON+ BA	R6-18 BC R8-18 BC C8-18 BC R12-25 BC C12-25 BC	R15-30 BC Altern. R8-12-50 BC Alea. R8-15-20 BC Alea. R12-20-35 BC	1200 x 2400 x 12,5	BA	••		•••	•••
FON+ BC	C8-18 BA R12-25 BA C12-25 BA	R15-30 BA L5 x 80 BA	1200 x 2400 x 12,5	BC	•••		•••	•••
FON+ TR	R8-18 TR C8-18 TR R8-15-20 TR	C12-25 TR L5x80 TR C3-8 Micro TR	600 x 600 x 12,5	A/ E-24 / E-15		•••	•••	••
	Basic TR					•••		••
DECOR	Abedul Acero Castaño Roble	Grafito Marfil Blanco	600 x 600 x 10	A		•••		••
	Blanco		600 x 600 x 12,5			•••		••

PLADUR® FON+ BA



PLADUR® FON+ BC



PLADUR® FON+
TECHO REGISTRABLE

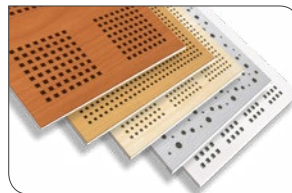

PLADUR® DECOR



PERFILES

MONTANTES Y CANALES GAMA ESTÁNDAR

Los perfiles Pladur® están fabricados a base de chapa de acero galvanizada y presentan diferente forma y dimensiones según el uso al que van destinados.

Perfil		Espesor (mm)	Ancho (mm)	Alto (mm)	Perfil compatible	Uso		
						Tabiques	Trasdosados	Techos
Montante	M 34	0,6	34	34-36	C 35	•	•	
	M 48/50	0,6	46,5	34-36	C 48/28	•••	•••	••
	M 90	0,6	90	46-48	C 90	•••	••	••
	M 125	0,7	125	46-48	C 125	•••	••	
	M 150	0,7	150	46-48	C 150	•••	••	
Canal	C 35	0,55	35,3	30	M 34	•	•	
	C 48/28	0,55	46,5	28	M 48/50	•••	•••	••
	C 90	0,6	90	35	M 90	•••	••	•••
	C 125	0,6	125	35	M 125	•••	••	•••
	C 150	0,6	150	40	M 150	•••	••	•••

CANAL PLADUR®



MONTANTE PLADUR®



MONTANTES Y CANALES GAMA REFORZADA

Perfil	Espesor (mm)	Ancho (mm)	Alto (mm)	Perfil compatible	Uso			
					Tabiques	Trasdosados	Techos	
Montante	M36/45 XL Z1	0,62	34,5	44-46	C36/30 Z2	••	••	
	M48/35 Z1	0,62	46,5	34-36	C48/47 XL Z2	•••	•••	••
	M48/45 XL Z1	0,62	46,5	44-46	C48/30 Z1	•••	•••	••
	M62/45 XL Z1	0,62	60,5	44-46	C62/30 Z2	•••	•••	••
	M70/35 Z1	0,62	70	34-36	C70/30 Z1	•••	•••	••
	M70/45 XL Z1	0,62	70	44-46	C70/47 XL Z2	•••	•••	••
	M90/45 XL Z1	0,62	88,5	44-46	C90/47 XL Z2	•••	••	••
	M100/45 XL Z1	0,62	98,5	44-46	C100/47 XL Z2	•••	••	•
	M125/45 XL Z1	0,62	123,5	44-46	C125/47 XL Z2	•••	••	
Canal	C36/30 Z2	0,55	35,6	30	M36/45 XL Z1	•	•	
	C48/30 Z1	0,55	47,6	30	M48/35 Z1	•••	•••	••
	C48/47 XL Z2	0,64	47,6	47,5	M48/45 XL Z1	•••	•••	••
	C62/30 Z2	0,55	61,6	47,5	M62/45 XL Z1	•••	•••	••
	C70/30 Z1	0,55	71,1	30	M70/35 Z1	•••	•••	••
	C70/47 XL Z2	0,64	71,1	47,5	M70/45 XL Z1	•••	•••	••
	C90/47 XL Z2	0,64	90	47,5	M90/45 XL Z1	•••	••	•••
	C100/47 XL Z2	0,64	100	47,5	M100/45 XL Z1	•••	••	•••
	C125/47 XL Z2	0,64	125	47,5	M125/45 XL Z1	•••	••	•••

**MONTANTE PLADUR®
ALA ESTÁNDAR**



**MONTANTE PLADUR®
XL ALA ANCHA**

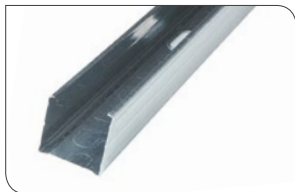

**CANAL PLADUR®
ALA ESTÁNDAR**



**CANAL PLADUR®
XL ALA ANCHA**

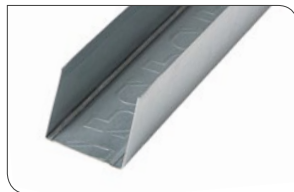

PERFILES ESPECIALES Y DE REVESTIMIENTO

Perfil	Espesor (mm)	Ancho (mm)	Alto (mm)	Perfil compatible	Uso				
					Tabiques	Trasdosados	Techos	Refuerzo mecánico	
Perfil de Refuerzo ¹	PR 46,5 x 45	1,5	48	45	C 48/30	•••	•		•••
Maestra	MT 70x30	0,55	70	30	-		•••	•••	
	MT 82x16	0,55	82	16	-		•••	•••	
Perfiles Sistemas CH	J-92	0,55	92	50-25	CH-92, E-90	•••	••		
	CH-90	0,7	90	35	J-92, E-90	•••	••		
	E-90	0,7	90	35-25	CH-92, J-92	•••	••		

PERFIL DE REFUERZO PLADUR®

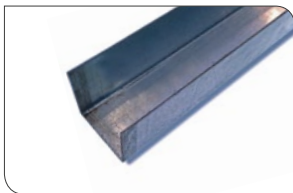

MAESTRA PLADUR® MT 70x30



MAESTRA PLADUR® MT 82x16

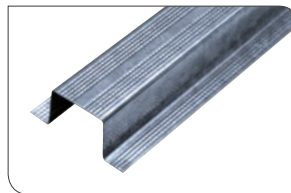

CANAL PLADUR® J-92

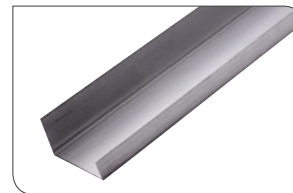

MONTANTE PLADUR® CH-90



MONTANTE PLADUR® E-90



¹ Sustituye al Montante Reforzado

PERFILERÍA PARA TECHOS CONTINUOS PLADUR

Perfil	Espesor (mm)	Ancho (mm)	Alto (mm)	Perfil compatible	Uso			
					Tabiques	Trasdosados	Techos	Estanterías y decoración
Angular L 24	0,60	24	24	T-45, T-60, PH-45		••	•••	
Angular L 30	0,6	30	30	T-45, T-60, PH-45		••	•••	
Canal Clip	0,55	20	20-30	T-45		••	•••	
Canal GL	1,5	88,8	45	T-45			•••	
Perfil PH-45	0,8	22-33,5	4305	T-45			•••	
Perfil Sombra	0,5	40	25-15	T-45, T-60, PH-45			•••	
Perfil T-45	0,6	45	18,3	Canal Clip, PH-45, L 24, L 30		••	•••	
Perfil T-60	0,6	60	27	L 24, L 30, U 30, U 31		••	•••	
U 30	0,55	29	25	T-60			••	••
U 31	0,55	31	30	T-60			••	

**ANGULAR
PLADUR® L24**



**ANGULAR
PLADUR® L30**



CANAL PLADUR® CLIP

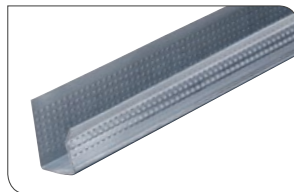

CANAL PLADUR® GL



PERFIL PLADUR® PH-45



**PERFIL PLADUR®
SOMBRA**



PERFIL PLADUR® T-45



PERFIL PLADUR® T-60



**PERFIL PLADUR®
U-30/U-31**

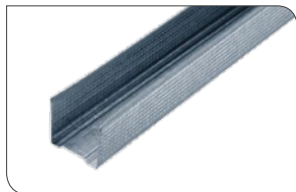

ACCESORIOS PARA PERFILERÍA

Los accesorios de perfilería Pladur® están fabricados con chapa de acero conformada con diferente forma y dimensión en función de su uso.

Perfil		Uso		
		Suspensión	Empalme	Conexión
Techos continuos TC-45	Horquilla Pladur® T-45	•		
	Pieza de empalme Pladur® T-45		•	
	Cuelgue Pladur® P 11-21-31-41T-45	•		
	Cuelgue Pladur® PF 61-T-45	•		
Techos continuos TC-60	Pieza polivalente Pladur® PL	•		
	Horquilla Pladur® T-60	•		
	Pieza de empalme Pladur® T-60		•	
	Conexión Pladur® HT-60			•
Techos continuos con Montantes	Abrazadera Pladur® T-60			•
	Suspensión Pladur® M-35	•		
Techos continuos Grandes Luces	Conexión Pladur® GL			•
	Abrazadera Pladur® GL			•
	Suspensión Pladur® M-50	•		
Techos registrables	Pieza de Cuelgue Pladur® TR	•		
Otros accesorios	Varilla roscada Pladur® M-6	•		

**HORQUILLA
T-45/ T-60**

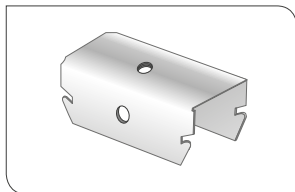

**PIEZA DE
EMPALME T-45/ T-60**

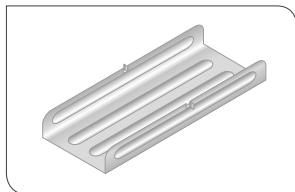

**CUELGUE
P 11-21-31-41T-45**

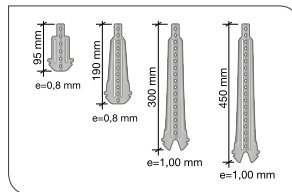

**CUELGUE
PF 61-T-45**

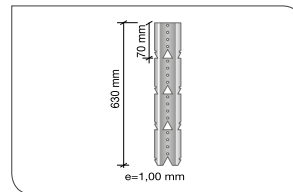

**PIEZA POLIVALENTE
PL-75 Y PL-125**

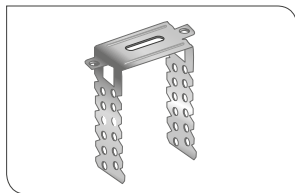

CONEXIÓN H T-60

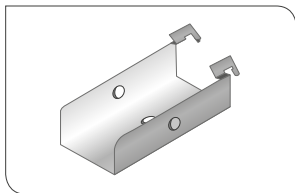

ABRAZADERA T-60

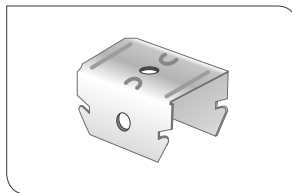

**SUSPENSIÓN
M-35/M-50**

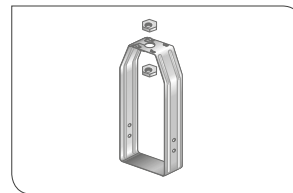

CONEXIÓN GL

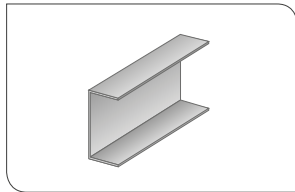

ABRAZADERA GL

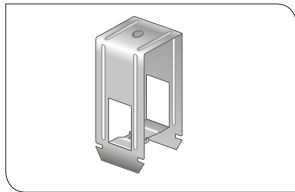

PIEZA DE CUELGUE TR

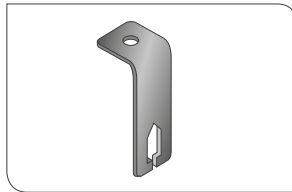

VARILLA ROSCADA M6



PERFILERÍA PARA SISTEMAS DE TECHO REGISTRABLE

Los perfiles para techo registrable Pladur® están fabricados con chapa de acero galvanizado/lacado, adaptando su forma y dimensiones para el uso al que van destinados.

Producto	Dimensiones	Uso		Colores disponibles		
		Techos ligeros (ej. Fibras, lanas)	Techos pesados (placa, escayola)	Blanco RAL 9003 ¹	Negro RAL 9011 ¹	Aluminio RAL 9006 ²
Primario TR 24	24 x 43 x 3600 mm	•	•	•	•	•
Secundario TR 24	24 x 38 x 1200 mm	•	•	•	•	•
	24 x 38 x 600 mm	•	•	•	•	•
Secundario TR 2	24 x 32 x 1200 mm	•				
	24 x 30 x 600 mm	•				
Primario TR 15	15 x 43 x 3600 mm	•	•	•	•	•
Secundario TR 15	15 x 38 x 1200 mm	•	•	•	•	•
	15 x 38 x 600 mm	•	•	•	•	•
Angular TR	24 x 24 mm	•	•	•		
	19 x 19 mm	•	•	•		
	24 x 19 x 3000 mm	•	•	•	•	
Angular Curvable PVC TR	22 x 28 x 2500 mm	•	•	•		

¹ Referencia RAL aproximada

² Consultar disponibilidad

PERFILES REGISTRABLES



BLANCO

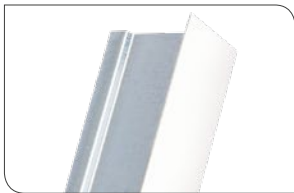

NEGRO

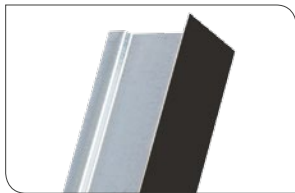

ALUMINIO

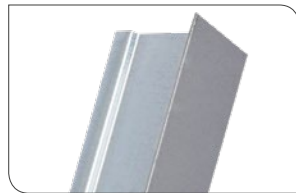

PASTAS

Los pastas Pladur® tienen diferente formulación y presentación (en polvo/mezclada) en función del uso al que van destinados.

Pasta	Tipo	Tiempo de secado/ fraguado	Uso			
			Tratamiento de juntas	Zonas húmedas	Pastas de agarre/adhesivos	Pastas acabado Q4
JN	Pasta de secado	12-48h	•••			•
JH		12-48h	•••	••		•
JF		12-48h	••			•••
LU Lista al uso		12-48h	•••			••
Pasta Cementex		12h	•••	•••		
Imprimación Cementex		3h	•••	•••		
ST1	Pastas de fraguado	50 - 110 min	•••			
ST2		1 h 45 min- 2 h 25 min	•••			
ST4		3 h 30 min- 6 h 30 min	•••			
MU		1h - 1 h 30 min	••		••	
PA		60 min - 115 min			•••	
Enairy MA		65 min - 115 min			•••	
TL (sin cinta)	Acabado Q4 (secado)	50 - 110 min	•••			
Perfect Airless FN		12-48h				•••
Perfect Airless MU		12-48h	•			•••
Perfect Manual		2 - 2,5 h	••			•••

PLADUR® JN



PLADUR® JH



PLADUR® JF



PLADUR® LU



**PASTA PLADUR®
CEMENTEX**



**IMPRIMACIÓN
PLADUR® CEMENTEX**



PLADUR® ST1



PLADUR® ST2



PLADUR® ST4



PLADUR® MU



PLADUR® PA



PLADUR® MA



PLADUR® TL



**PLADUR® PERFECT
AIRLESS FN**



**PLADUR® PERFECT
AIRLESS MU**



**PLADUR® PERFECT
MANUAL**



ACCESORIOS

CINTAS

Los cintas, juntas y remates Pladur® se fabrican con diferentes materiales y dimensiones para adaptarse a su uso final.

Cinta /Junta	Dimensiones (mm)	Uso				
		Tratamiento de juntas	Esquinas/rincones	Remates	Reparación/refuerzo	Estanqueidad
Cinta de Juntas Pladur®	51	•				
Cinta Guardavivos Pladur®	50	•	•			
Cinta Guardavivos PVC Pladur®	50	•	•			
Cinta Refuerzo Pladur®	49				•	
Malla Pladur® Cementex	48 x 90.000 mm	•				
Junta estanca Pladur®	46/70					•
Junta Acústica Pladur®	50/75					•
Junta de dilatación PVC	48 x 3			•		
Guardavivo recto PVC	25 x 25 x 3000		•			
Guardavivo curvo PVC	25 x 25 x 3000		•			
Remate borde recto PVC	14 x 23 x 3000			•		
Remate borde curvo PVC	14 x 23 x 3000			•		
Sellador acústico intumescente	Recarga de 600 ml					•

CINTAS DE JUNTAS PLADUR®



CINTA GUARDAVIVOS PLADUR®

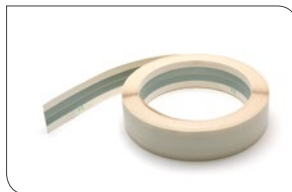

CINTA GUARDAVIVOS DE PVC PLADUR®



CINTA DE REFUERZO PLADUR®



**MALLA PLADUR®
CEMENTEX**



**BANDA ESTANCA
PLADUR®**



**BANDA ACÚSTICA
PLADUR®**



**JUNTA DE
DILATACIÓN PVC**

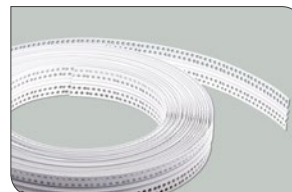

**GUARDAVIVO
RECTO PVC**

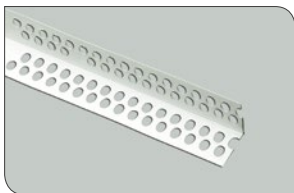

**GUARDAVIVO
CURVO PVC**

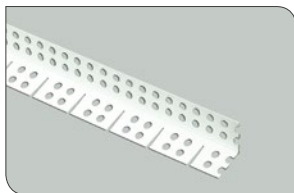

**REMATE BORDE
RECTO PVC**

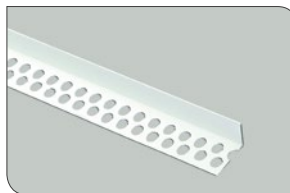

**REMATE BORDE
CURVO PVC**

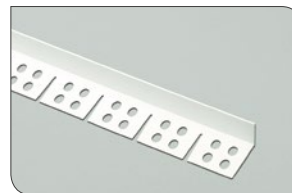

**SELLADOR ACÚSTICO
INTUMESCENTE**



TORNILLOS

Los tornillos Pladur® están fabricados en acero con diferente forma y dimensiones en función de los materiales a fijar.

Tornillos	Dimensiones (mm)	Uso			
		Metal - Metal	Placa-Metal ≤ 0,7 mm	Placa-Metal > 0,7 mm	Placa-Madera
MM	Ø 3,5 x 9,5 / 25	•			
PM	Ø 3,5 x 25 / 35 / 45 Ø 3,9 x 25 / 35 / 55 Ø 4,2 x 70		•		
PB	Ø 3,5 x 25 / 35		•	•	
PMA	Ø 4,8 x 35				•
Solidtex PM	Ø 3,9 x 26 / 38		•	•	
Cementex	Ø 3,9 x 35/ 45		•		

MM



PM



PB



PMA



SOLIDTEX PM



CEMENTEX



SOPORTE

Los soportes para instalaciones Pladur® están fabricados en chapa de acero galvanizado conformada con geometría y dimensiones según su uso.

Soporte	Dimensiones (mm)	Uso			
		Fijación de instalaciones	Anclaje a perfil	Cajas grandes dimensiones	Rigidizador
Panel de instalación	149 x 345 x 9	•			
Soporte de panel	168 x 48/70 x 44		•		
Soporte plano	165 x 119 x 0,8			•	
Alargador panel	90 x 250 x 0,6			•	
Refuerzo panel	150 x 40 x 68				•

PANEL DE INSTALACIÓN



SOPORTE DE PANEL



SOPORTE PLANO



ALARGADOR DE PANEL



REFUERZO DE PANEL



TRAMPILLAS

Los trampillas Pladur® tienen diferente composición y dimensiones en función del tipo de paramento y necesidades del registro.

Trampilla	Tipo	Dimensiones ²	Uso	
			Sistemas placa de yeso	Todo tipo de paramentos
Acceso Estándar	Marco de aluminio y placa 13 mm	200 x 200 300 x 300 400 x 400	•••	
	Marco de aluminio y placa 15 mm	500 x 500 600 x 600	•••	
Acceso Estándar Grandes Dimensiones	Marco reforzado, junta perimetral y placa 13 mm	800 x 800 1000 x 1000 600 x 1200	•••	
Acceso Plana 13	Marco de aluminio, junta de goma y placa 13 mm (sin tornillos)	200 x 200	•••	
Acceso Finish 13	Marco de aluminio y placa imprimada 13 mm (sin tornillos)	300 x 300 400 x 400	•••	
Acceso Metal Click	Metálica blanco ¹ apertura por presión	500 x 500 600 x 600	•	•••
Acceso Metal Llave	Metálica blanco ¹ apertura por llave		•	•••

¹ RAL 9016

² Otras dimensiones disponibles bajo pedido

ACCESO ESTÁNDAR



**ACCESO ESTÁNDAR
GRANDES DIMENSIONES**



ACCESO PLANA 13

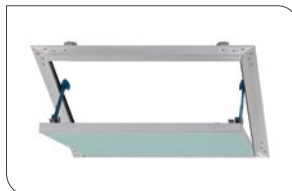

ACCESO FINISH 13



ACCESO METAL CLICK



HERRAMIENTAS

Las herramientas Pladur® están especialmente diseñadas para facilitar el tratamiento de juntas aportando regularidad, productividad y mejores acabados.

Herramienta (Kit básico)	Modelo	Uso		
		Encintado	Esquinas	Acabado
Encintadora automática EasyClean®		•		
Rodillo de rincón		•		
Kit de reparación encintadoras		•		
Caja EasyClean®	17,5 / 25/ 30 cm			•
Mango extensible		•	•	
Mango extensible Xtender™ para cajas de acabado		•		•
Boquilla de carga		•		•
Bomba EasyClean®		•	•	•
Cuello de cisne (bomba de carga)		•	•	•
Pistola aplicador		•		
Herramientas de montaje Pladur® FON		•		

ENCINTADORA AUTO-MÁTICA EASYCLEAN®



RODILLO DE RINCÓN



KIT DE REPARACIÓN ENCINTADORAS



CAJA EASYCLEAN®



MANGO EXTENSIBLE



MANGO EXTENSIBLE XTENDER™



BOQUILLA DE CARGA



BOMBA EASYCLEAN®



CUELLO DE CISNE



PISTOLA APLICADORA



HERRAMIENTAS DE MONTAJE PLADUR® FON



Herramienta (Kit profesional)	Modelo	Uso		
		Encintado	Esquinas	Acabado
Caja Power Assist Maxxbox®	17,5 / 25 / 30 cm			•
Caja de acabado QuickBox®	16,5 / 21,6 cm			•
Caja tapatornillo EasyClean®	5 / 7,5 cm			•
Mango Wizard compacto para cajas de acabado	EasyClean® /Power Assist Maxxbox	•		•
Mango de fibra de vidrio (intercambiable)		•	•	
MudRunner® (aplicador de esquinas)			•	
Aplicador de rincón 20 cm			•	
Terminador de rincón	6,3 / 7,5 EasyRoll		•	
Cabezal para esquina	exterior / interior		•	
Rodillo de esquinas exteriores			•	
Adaptador terminador de rincón			•	

**CAJA POWER ASSIST
MAXXBOX®**



**CAJA DE ACABADO
QUICKBOX®**



**CAJA TAPATORNILLO
EASYCLEAN®**



**MANGO WIZARD
COMPACTO**



**MANGO DE FIBRA DE
VIDRIO**

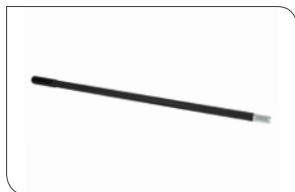

MUDRUNNER®



**APLICADOR DE
RINCÓN 20 CM**



**TERMINADOR DE
RINCÓN**

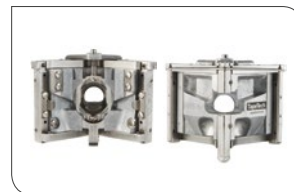

**CABEZAL ESQUINA
INTERIOR Y EXTERIOR**



**RODILLO DE ESQUINAS
EXTERIORES**



**ADAPTADOR TERMI-
NADOR DE RINCÓN**



PLADUR®





2

RECOMENDACIONES GENERALES

Elementos de seguridad personal (EPIS)	42
Carga, descarga y elevación de materiales	43
Acopio de materiales	46
Manipulación de placas	49
Corte de placas	52
Otras herramientas	56

ELEMENTOS DE SEGURIDAD PERSONAL (EPIS)



Casco para la protección de la cabeza.

Gafas protectoras de los ojos.

Tapones de protección para los oídos.



Chaleco reflectante.



Guantes de protección para las manos.



Ropa adecuada para cada caso.



Botas de protección para los pies.



Mascarilla.

CARGA, DESCARGA Y ELEVACIÓN DE MATERIALES

CARGA Y DESCARGA

La carga con eslingas no está permitida, se produce el deterioro de los bordes afinados de las placas de la parte baja y las primeras de la parte alta, dejándolas inservibles para un buen montaje.

Otro riesgo que se puede producir es el desplazamiento de las eslingas y la consecuente caída del paquete.

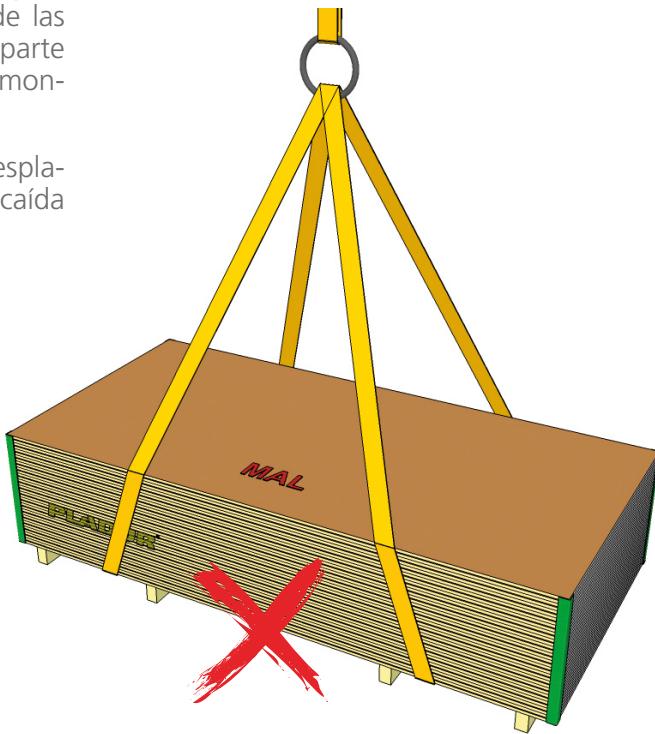

ELEVACIÓN A PLANTA

El embarque a plantas se debe realizar mediante una uña especial para este tipo de paquetes. Debe tener las palas distantes entre sí, esto garantiza la seguridad en las maniobras.

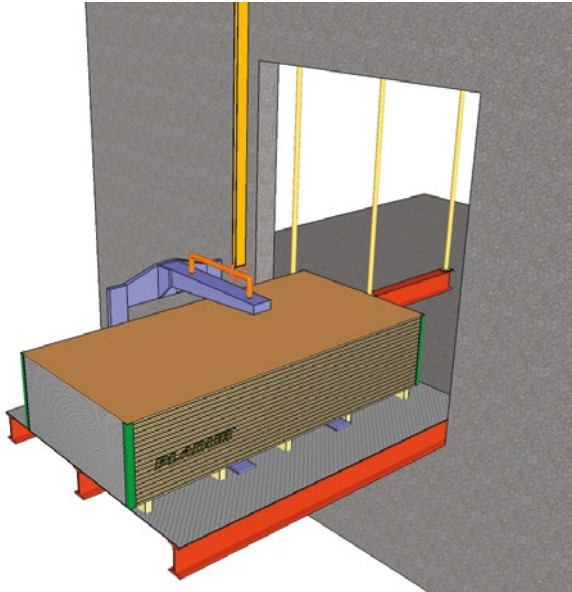

ELEVACIÓN A PLANTA

La uña debe estar diseñada para que el propio gruista coloque el paquete en la plataforma de embarque y que la pueda retirar sin que nadie se asome al exterior.

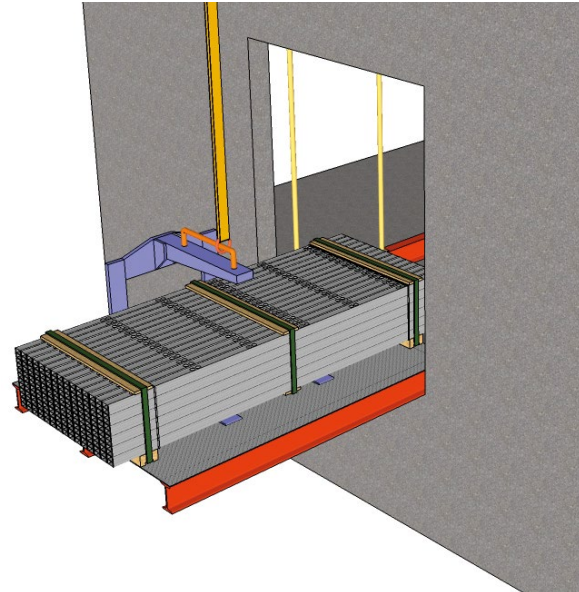

MANIPULACIÓN DE PALETS

La carga y descarga de material se debe realizar con carretillas de palas capaces de sobresalir del paquete y con una separación de las mismas equivalente a **1/3 de la longitud de la placa**. Es decir, si tenemos que mover un paquete de placas de 3m la separación mínima de palas debe ser de 1m.

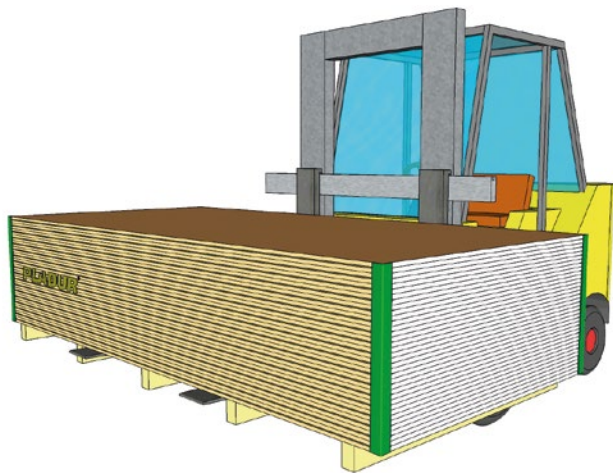

Esta maniobra está totalmente prohibida, las palas están demasiado cerradas, esto provoca el excesivo cercheo de las placas.

En esta maniobra la parte interior de todas las placas en la zona de contacto con las palas están internamente fisuradas debido al traqueteo de la carretilla en el trasiego, así como en la elevación y posterior acopio.

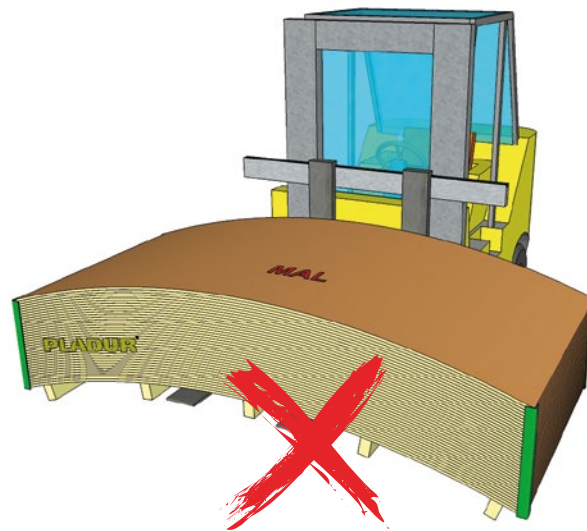

ACOPIO DE MATERIALES

ACOPIO DE PLACAS

El apilado de paquetes de placas en obra se debe realizar en tres paquetes máximo en altura.

Las calas deben respetarse en número y posición tal y como se entregaron de origen.

En el supuesto de hacer paquetes nuevos, se deben colocar las cantidades correctas de calas. En paquetes de 2 a 2,5m de largo 5 calas, en longitudes de 2,6 a 3m de largo 7 calas, debidamente repartidas.

Cuando por las condiciones de obra el almacenaje a cubierto no sea posible, los palets se protegerán preferiblemente con lonas tratando de evitar el uso de plásticos ya que se puede condensar agua bajo los mismos.

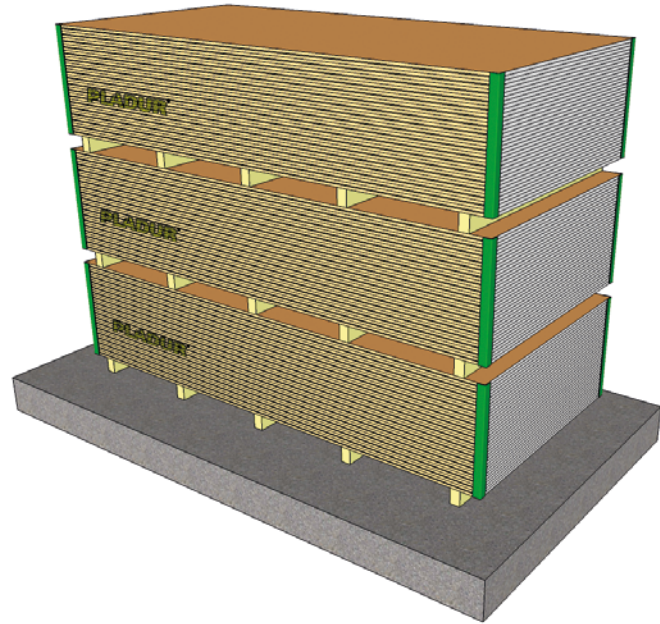

ACOPIO DE PERFILES Y PASTAS

El apilado de perfiles en obra se debe realizar en dos alturas y de tres alturas en almacén.

La perfilera se debe almacenar en posición horizontal y sobre una superficie plana para evitar deformaciones.



Los sacos de pasta se deben almacenar en lugar seco y cubierto.

Se recomienda apilar hasta 2 palets en obra y de igual forma en almacén.



APILADO DE PLACAS

El apilado defectuoso de los paquetes genera defectos en las placas, así como deformaciones en las mismas.

Las placas con deformaciones no son aptas para la realización de sistemas.

La mayoría de las patologías derivadas de pérdida de planeidad en la superficie del sistema son debidas a las deformaciones de las placas por un estocaje erróneo, de ahí que sea tan importante respetar el número de calas necesarias para el acopio de paquetes de placas.

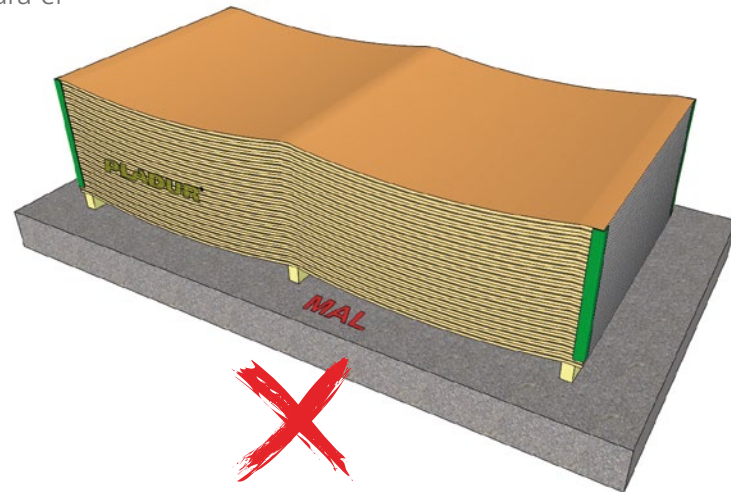

MANIPULACIÓN DE PLACAS

Las placas nunca se deben arrastrar entre sí, se deben manipular levantándolas como si de hojas de libro se tratase.

Se deben transportar entre dos personas y en posición vertical, nunca se debe realizar esta operación con las placas en posición horizontal.

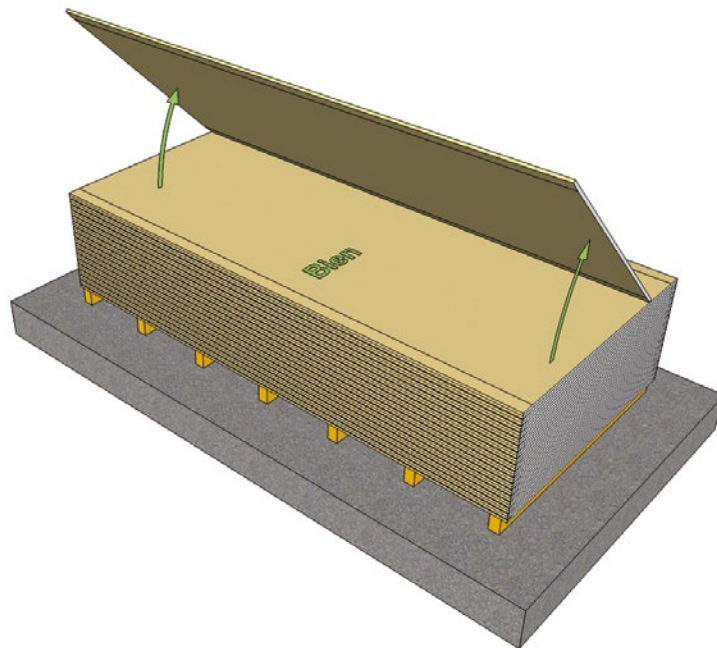

MANIPULACIÓN INCORRECTA DE PLACAS

Si se arrastran las placas se corre el riesgo de que se produzcan los tan desagradables cigarrillos en la celulosa.

Si se arrastran debe ser en lotes de dos en dos para que las caras crema no se deterioren, de no ser así se manejaran tipo libro.

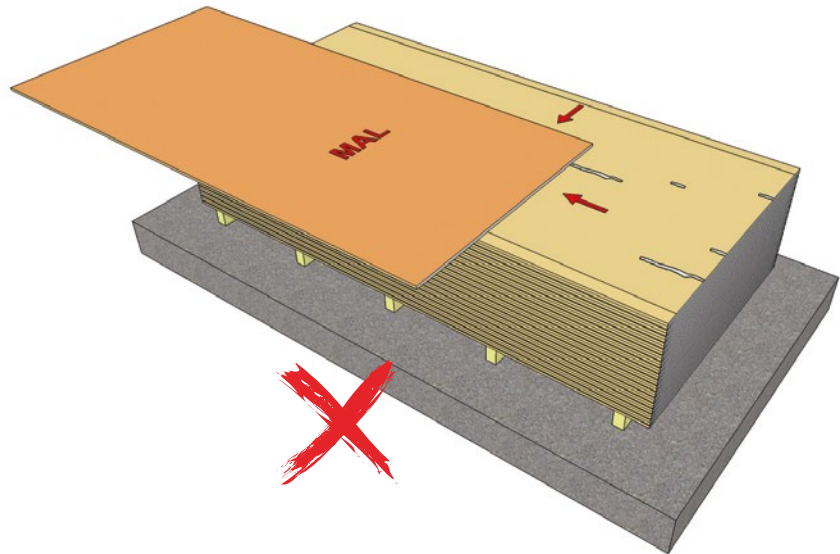

APILADO INCORRECTO DE PLACAS

Es un error apoyar las placas inclinándolas sobre un muro, de la misma forma perderán la planeidad debido a la mala posición de las placas.

Siempre se deben levantar del suelo, de lo contrario tendríamos problemas de humedad por capilaridad.

También puede originar problemas en el tabique que soporta este tipo de colocación de placas.

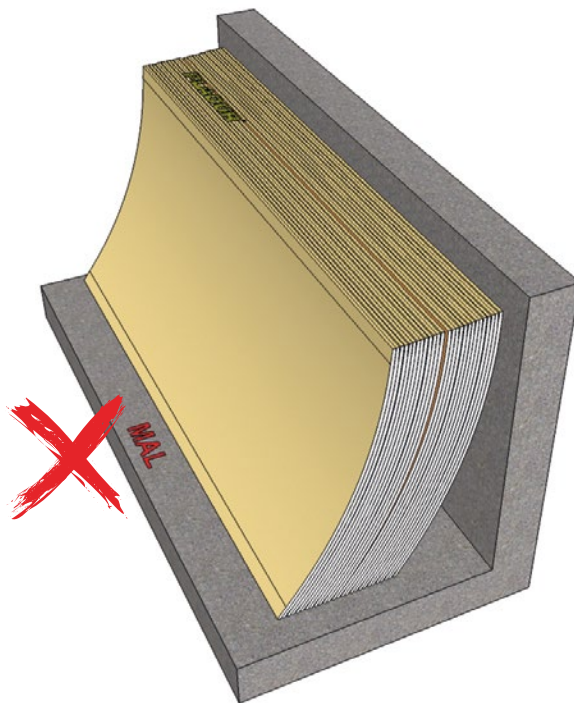

CORTE DE PLACAS

Los cortes de las placas se pueden realizar de diferentes formas dependiendo de la dirección y tipo de corte.

CORTE REGULAR

El corte con serrucho nos garantiza que es regular y rara vez necesita ser escofinado.



PERFORACIONES PARA CAJAS

Las perforaciones para cajas de mecanismos y cajas de conexiones se realizan con coronas de diferente diámetro, dependiendo del tipo de caja a colocar.



CORTES RÁPIDOS

Los cortes rápidos y sencillos se realizan con cúter, se corta siempre por la cara crema y se parte haciendo presión hacia la cara opuesta, se corta la celulosa posterior y se debe repasar el corte ayudándonos con una escofina.

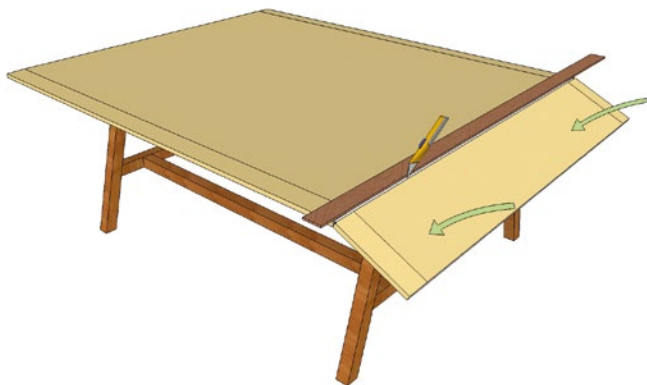

CORTES PANELES ENAIRGY

Los cortes en los paneles Enairgy Isopop e Isopop+ se realizan con sierra manual, eléctrica, coronas y herramientas térmicas.

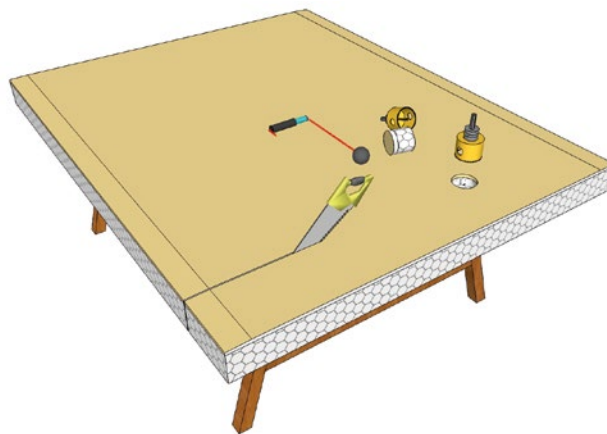

COLOCACIÓN DE PLACA A ESTRUCTURA

Para el atornillado de placas se recomienda colocar los montantes de modulación a medida desde el canto de la placa anterior. De esta forma, todos los montantes de modulación estarán adaptados a la tolerancia existente en el ancho de las placas.

Todas las placas que configuren un sistema vertical deberán elevarse del suelo entre 10 y 15 mm. Esta maniobra se puede realizar con elevadores manuales de palanca o de pie.

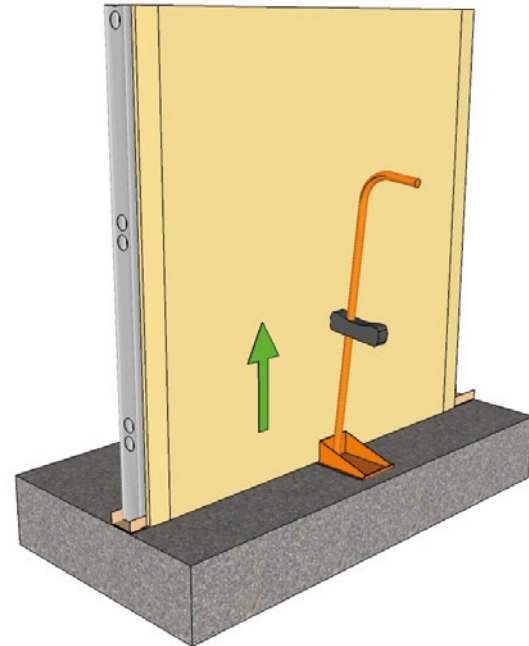
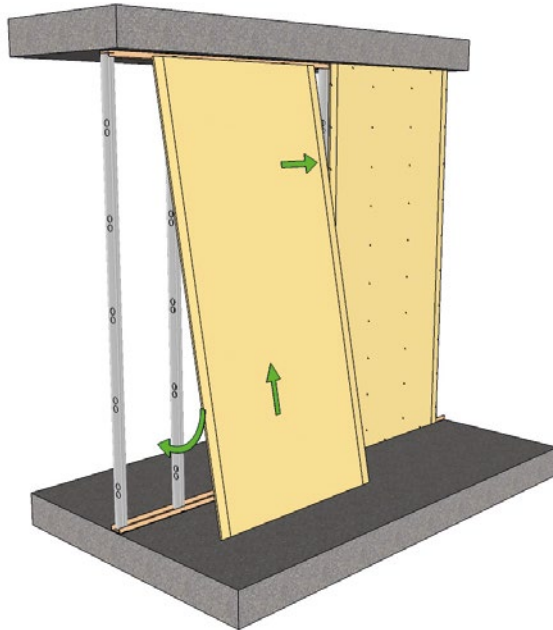

COLOCACIÓN DE PLACA A ESTRUCTURA

En el atornillado de placas se deben respetar las medidas recomendadas. La distancia entre tornillos a lo largo de los perfiles será de 250 mm. En las testas se dejará una distancia de estas de 15 mm. En los bordes afinados la medida será de 10 mm y ligeramente desfasados entre ellos.

Los tornillos intermedios se colocarán en las zonas de canales y entre modulaciones. Para modulaciones de 600 serán dos unidades y para las de 400 será de una unidad.

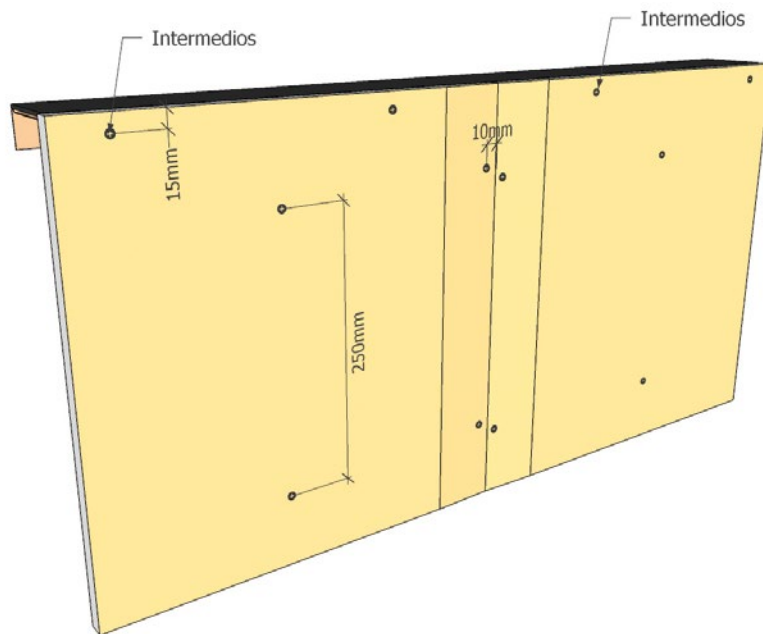

OTRAS HERRAMIENTAS



Cuchilla retráctil, necesaria para la realización de cortes en las placas de yeso laminado.



Serrucho manual, es necesario para realizar cortes en ángulo y paneles transformados.



Serrucho de punta, necesario para la realización de cortes en forma circular o de pequeño tamaño.



Escuadra, utilizada para trazos de diferentes ángulos.



Cinta de trazar, se utiliza para marcar mediante azulete los replanteos de los sistemas.



Flexómetro, imprescindible para realizar las mediciones.



Prolongador eléctrico, cable enrollable para grandes distancias.



Nivel de mano, necesario para nivelar y aplomar diferentes partes del sistema.



Tijera cortachapa, imprescindible para cortar la estructura de la mayoría de los sistemas.



Escofina, necesaria para desbastar las irregularidades de los cortes en las placas.



Bolsa de trabajo, utensilio para llevar las herramientas básicas de trabajo.



Martillo de plaquista, martillo con cabeza semiesférica y garras.



Espátulas, juego de espátulas para el tratamiento de juntas.



Llanas, herramienta para el tratamiento de juntas.



Taladro eléctrico, se utiliza para perforar el hormigón y utilizar otros útiles como coronas para las cajas de mecanismos.



Atornilladora eléctrica, totalmente necesaria para el atornillado de las placas a la estructura.



Láser, herramienta electrónica para una nivelación de nivel exigente.



Elevador de placas, muy práctico para la realización de techos, imprescindible para los techo Pladur® Fon+.



Elevador de pie para paramentos verticales.



Elevador de palanca para paramentos verticales.



Lija manual, necesaria para repasos pequeños.



Mezcladora para amasar las diferentes pastas para juntas.



Encintadora para tratamiento de juntas mecánico.



Cajas para terminaciones de juntas mecánico.

PLADUR®



3

MONTAJE DE SISTEMAS

Sistemas	60
Orden de ejecución	62
Replanteo	64
Tabiques de separación	80
Trasdosados	98
Tabiques de distribución	142
Techos continuos	182
Techos continuos Fon+	210
Techos registrables	232

SISTEMAS

Los sistemas Pladur® están diseñados y calculados para cumplir con las exigencias del Código Técnico de la Edificación, en cada uno de los documentos básicos que le afecta, DB HR, DB SI y DB HE.



Así mismo cuentan con ensayos y certificados para asegurar sus **prestaciones mecánicas, acústicas, protección al fuego y térmicas**:



La clasificación de **resistencia al fuego** de los distintos Sistemas Pladur® se realiza en base a ensayos normalizados en laboratorios oficiales. La certificación de estos sistemas por parte de Asistencia Técnica Pladur® se establece únicamente cuando todos los productos son de la marca Pladur®.



La **resistencia mecánica** de los Sistemas Pladur® se calcula en base a los requisitos de la norma de instalación UNE 102043, CTE y los ensayos de resistencia mecánica de cada uno de los componentes Pladur®. De nada sirve tener estudiado el comportamiento de todas las partes que constituyen los sistemas si se sustituye uno de sus componentes sin conocer su interacción con el resto. Por lo tanto, aunque se dimensiona correctamente un Sistema Pladur®, si se dispone un producto ajeno a Pladur®, no se podrá garantizar la estabilidad del conjunto.



Los valores de **aislamiento acústico** se aportan en base a unos ensayos normalizados realizados íntegramente con productos Pladur®. Estos resultados son sensibles a los cambios de sus componentes en cuanto a rigidez, densidad, frecuencias de resonancia, absorción etc... Por lo que no se podrá garantizar los valores aportados de aislamiento acústico si se disponen productos ajenos a Pladur®.

TIPOS DE SISTEMAS

TRASDOSADOS

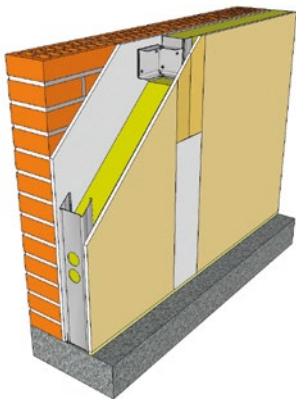

TABIQUES

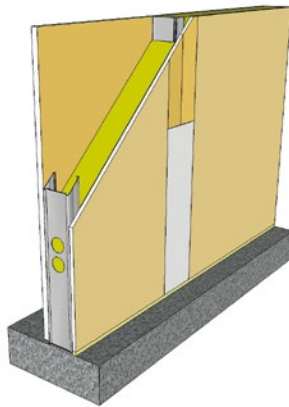

TECHOS

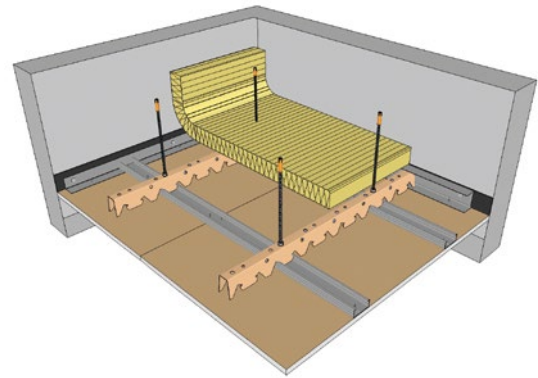

ORDEN DE EJECUCIÓN

Salvo casos puntuales en los que la dirección de la obra lo especifique, el orden de ejecución de las diferentes unidades constructivas que estén contempladas dentro de la programación general de la obra debe respetar la siguiente secuencia.

1. Tabiques de separación entre recintos o zonas de uso.
2. Trasdosados, en especial aquellos que se realizan en los interiores de los muros de fachadas.
3. Tabiques de distribución.
4. Techos continuos o registrables.

Si se respeta este orden se evitan puentes térmicos y acústicos innecesarios, por lo tanto, es muy recomendable resolver debidamente los encuentros de los sistemas. Esto nos ayudará a conseguir un confort de nivel alto.

Encuentros entre sistemas según la secuencia de ejecución.

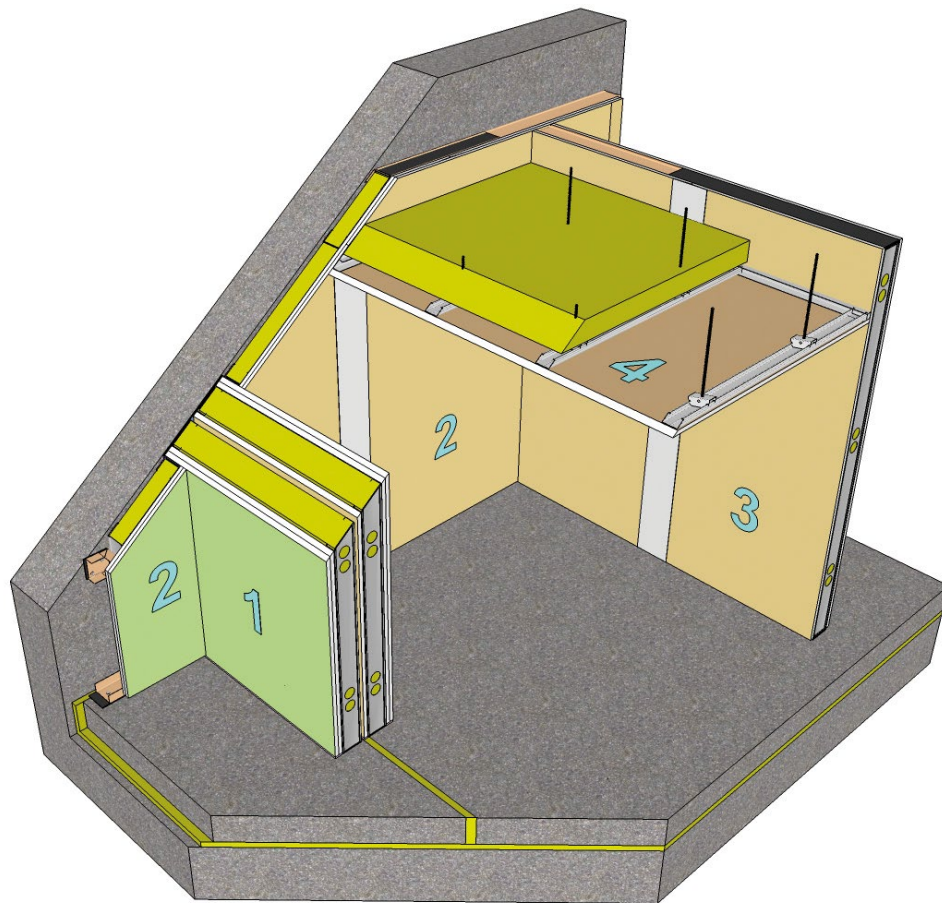

REPLANTEO

Es la parte más importante de todas las especializaciones que se realizan en los montajes de los diferentes sistemas Pladur®. Se debe realizar un correcto trazado para poder representar claramente los casos más puntuales.

TRAZADO SOBRE FORJADO INFERIOR

En el trazado se deben tener en cuenta todos los elementos que intervienen en el sistema; huecos de paso, instalaciones, encuentros de sistemas, desplazamiento de juntas de placas en dinteles y modulaciones de los montantes.

Se recomienda hacer este paso una vez esté la solera seca.

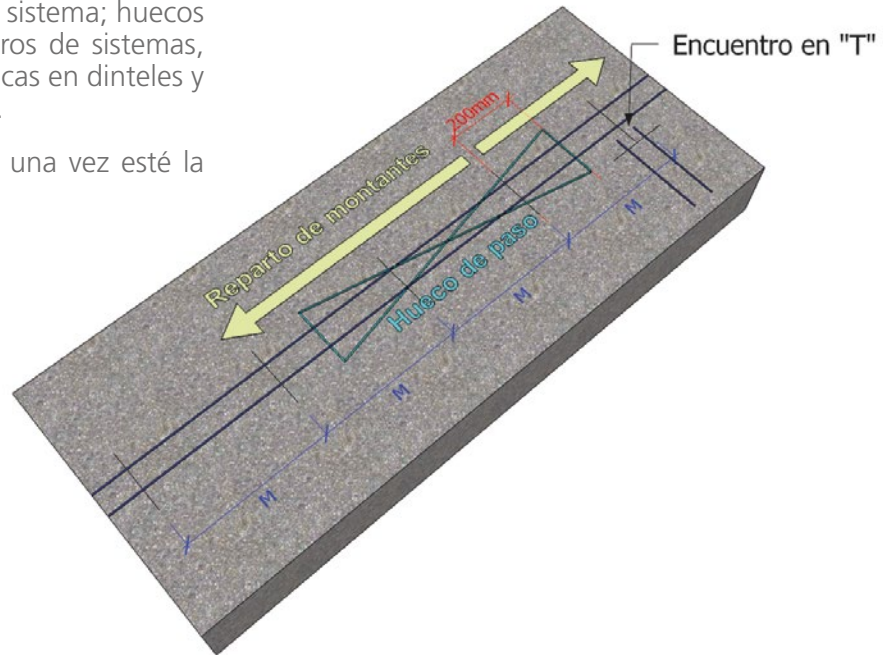

DISTANCIA ENTRE FIJACIONES

Entre los canales y el soporte se debe colocar la banda estanca.

Las fijaciones deben estar a las distancias recomendadas, **600 mm entre ellas y 50 mm de los extremos** de los canales.

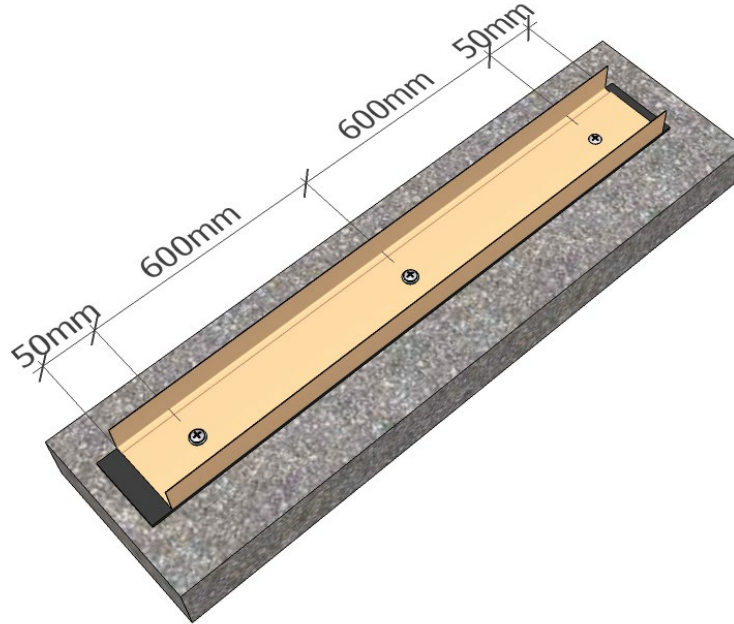

ENCUENTRO DE CANALES

La continuidad de canales se debe realizar a tope y nunca solapándolos. En el encuentro en "T" no deben estar pegados, se deben separar para el paso de las placas.

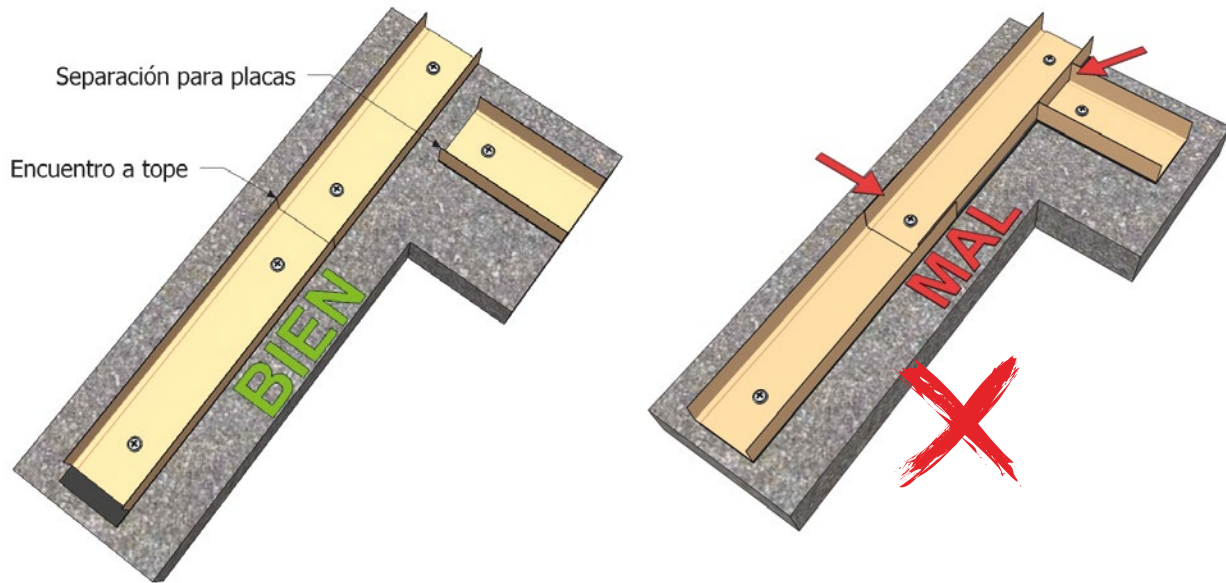

TRAZADO EN FORJADO SUPERIOR

Este paso se debe realizar una vez se haya trazado el suelo. Al igual que en el suelo, se deben respetar los pasos de placas en los encuentros de los sistemas.

En el caso de que el forjado se tienda de yeso, es recomendable realizar el replanteo después de aplicado el yeso.

Si el tendido de yeso es parcial, se debe aplicar el yeso en las zonas afectadas y después realizar el replanteo.

En el caso de estar en proyecto la realización de falsos techos, se puede replantear sobre el forjado sin necesidad de esperas.

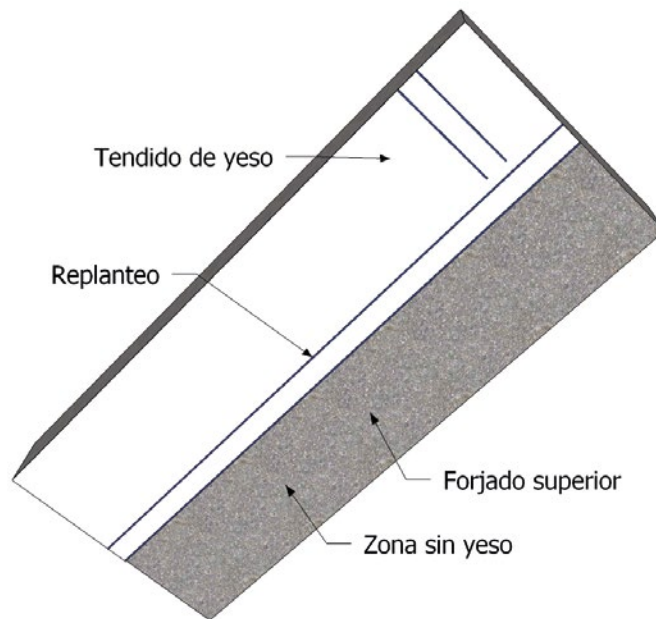

FIJACIÓN DEL CANAL CON VUELTA

Colocado los canales del suelo y techo, el paso siguiente es el montaje de todos los huecos de paso o ventanas.

En las zancas de huecos se debe doblar el canal hacia arriba **entre 150 y 200 mm**. Es muy recomendable que en la zona de la la dobléz se coloquen dos fijaciones lo más separadas posible entre ellas. Esto hará que el replanteo del hueco soporte mejor la fatiga producida por la hoja de la puerta.

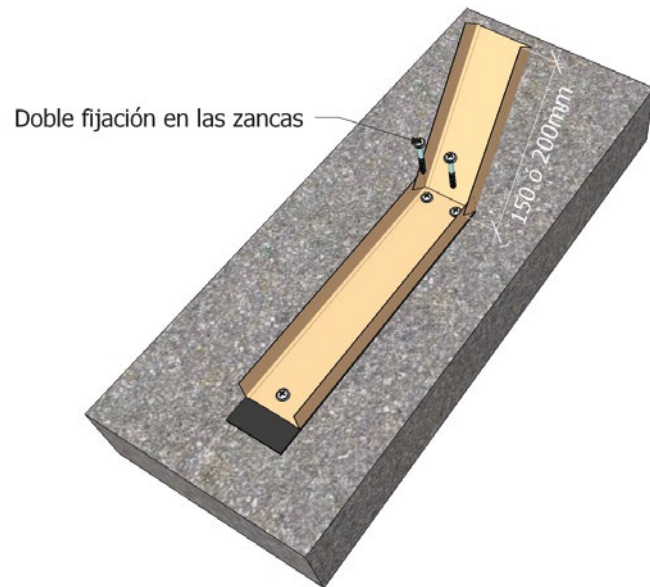

DISPOSICIÓN DEL CANAL DINTEL

En los dinteles y antepechos de huecos los canales deben tener vuelta. Esta vuelta tendrá una medida **entre 150 y 200 mm**. Estos canales irán debidamente atornillados con tornillos del tipo MM a los montantes jamba y también al de refuerzo.

Los montantes jamba se deben atornillar a los premarcos, esto garantiza la buena fijación entre ambos. Se debe evitar realizar la operación inversa (atornillar los premarcos al montante jamba).

Es de buena práctica colocar los premarcos a la vez que se hace la estructura de los huecos.

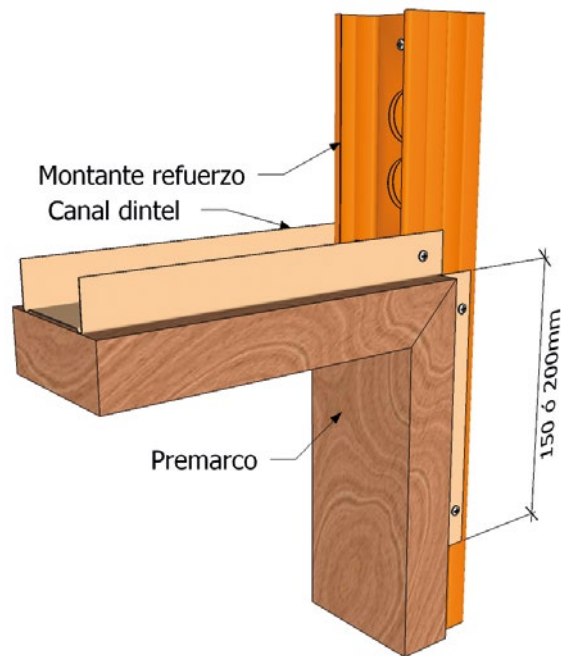

DINTEL PARA JUNTAS EN BANDERA

Esta parte de los huecos es la más crítica, por lo tanto, se debe tratar con mucha profesionalidad. Esto evitará lesiones derivadas de un mal montaje.

La formación de la estructura en los dinteles debe realizarse mediante el canal dintel, montantes jamba a los que irán atornillados los montantes de refuerzo. Estos montantes irán atornillados al canal dintel y también al canal superior.

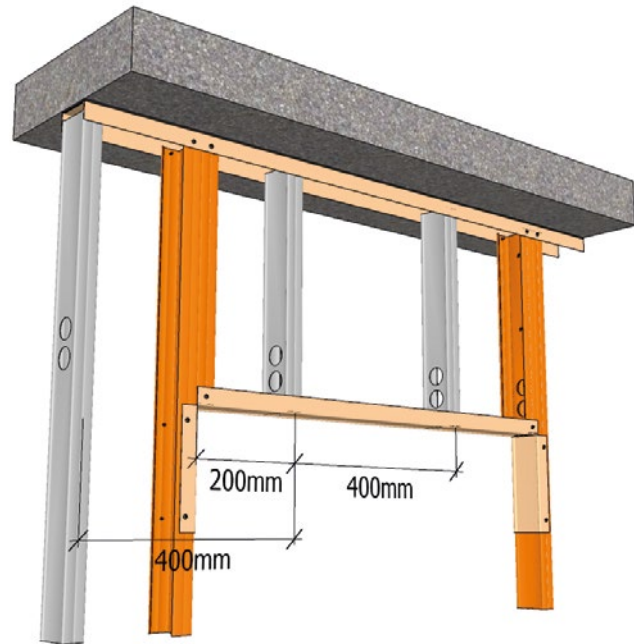

DINTEL PARA JUNTAS EN BANDERA Y PIEZA PASANTE

Para modulaciones de 400 mm es fácil poder alojar dos montantes de modulación en el dintel y poder respetar la medida de 200 mm para juntas de placas, por lo que no hay justificación alguna para no respetar dicha medida.

En el caso de modulaciones de 600 mm, no se puede albergar dos montantes de modulación en el dintel (en huecos de puertas estándar), solo se podrá colocar uno. En este caso sólo se puede hacer bandera por una de las caras.



PIEZA DE PLACA EN BANDERA

Por una de las caras se realizará la pieza bandera, con esto distanciamos mucho más la junta de la placa con respecto a la zanca del premarco.

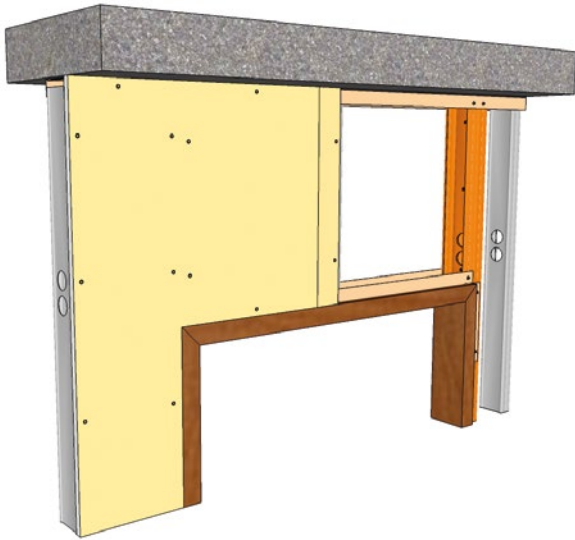

Para resolver el dintel pasante, debemos proceder desde los montantes de modulación más próximos al hueco por cada lado de este. Colocaremos un **refuerzo de canal** por ambos lados desde el montante jamba hasta los montantes de modulación próximos.

En el caso de que los refuerzos de canal tapasen las perforaciones de las instalaciones, se realizarán en el alma de estos el mismo número de perforaciones tapadas, ayudándonos de una corona para perforación de metales.

El dintel pasante se atornillará a todos y cada uno de los perfiles dispuestos para tal fin. Con esta solución, las uniones de placas se han desplazado de la zona crítica, consiguiendo con ello minimizar las posibles lesiones en el dintel.

DINTEL PARA PIEZA PASANTE



Las placas laterales se cortarán dándole la forma del dintel pasante (contrabandera), es la forma más segura de que este dintel se comporte de forma correcta.

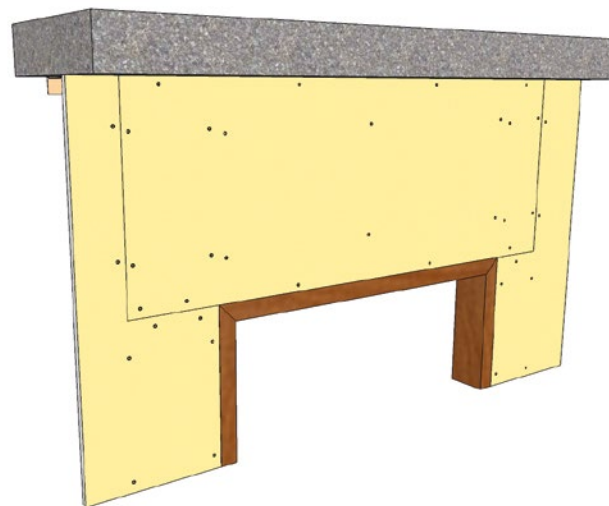

REPARTO DE PLACAS A COLOCAR

Este paso es clave para determinar en qué lugar se alojarán los montantes de modulación. Los montantes de **encuentro**, **arranque**, **refuerzo y jamba**, siempre tendrán su posición y son totalmente ajenos a los de modulación.

Aquellos montantes de modulación que estén muy próximos a la zona de encuentro y no se puedan colocar dos juntos, el de modulación cumplirá la función de encuentro.

Para hacer el reparto de placas a lo largo del tabique, se debe empezar desde el hueco de paso o ventana (respetando mínimo 200 mm o 300 mm de bandera) y desplazar medidas de modulación hacia un lado y otro del hueco. Al llegar al final del tabique se comprobará que la pieza remate no sea inferior a 350 mm. En el caso de que la pieza remate sea inferior, se desplazará todo lo trazado hasta que la pieza adquiera ese tamaño mínimo.

Una vez terminado el reparto de montantes ya se pueden empezar a instalar las placas respetando la posición de montantes.

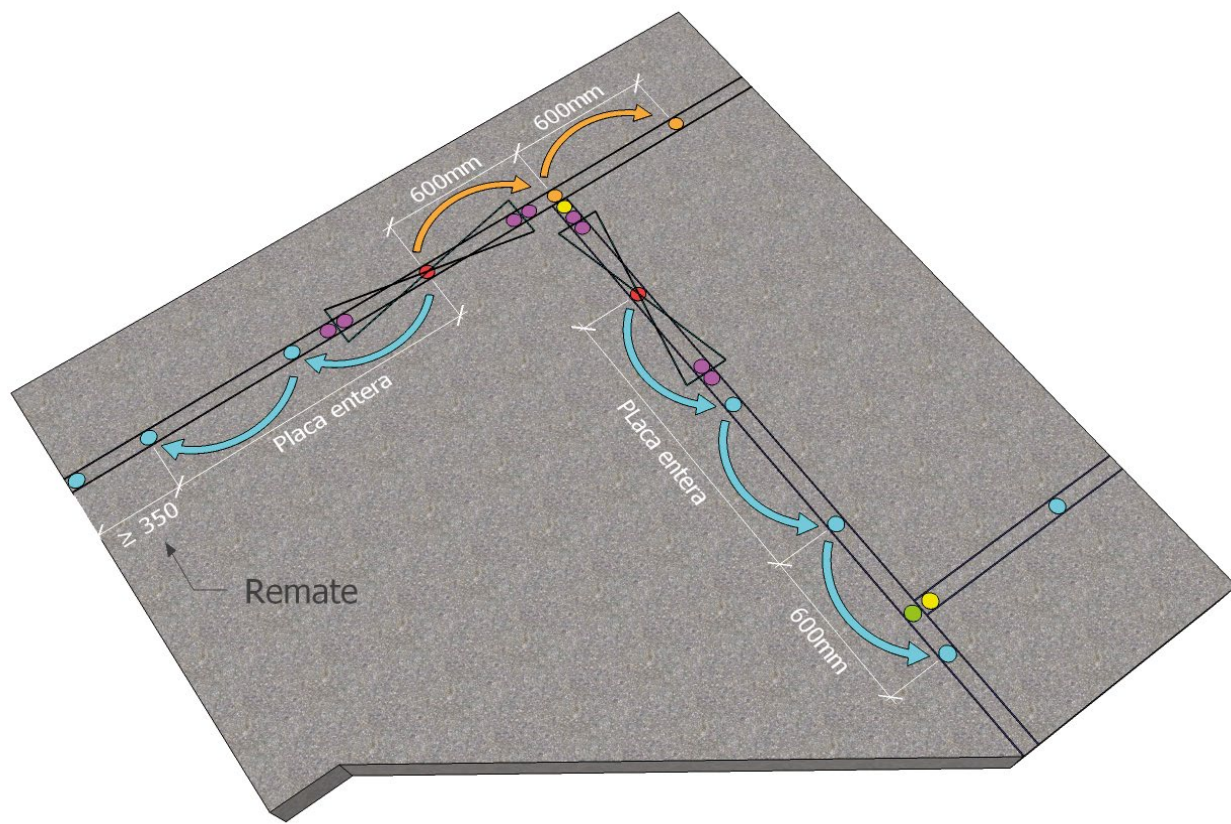

- Encuentro
- Arranque
- Refuerzo y jamba
- Montante de modulación en dintel

ORDEN DE COLOCACIÓN Y CONTRAPEO

El reparto de placas en aquellos tabiques en los que es necesario el solape de estas se actuará de forma que el solape mínimo a realizar sea de 400 mm.

Es muy importante el orden de colocación de las placas, este debe realizarse siempre considerando que son los bordes afinados los que ofrecen superficie de apoyo fiable. Por lo tanto, siempre utilizaremos estos para la correcta instalación de las placas en los sistemas.



INSTALACIÓN DE ESTRUCTURA EN DINTELES Y ANTEPECHOS

Los premarcos de huecos exteriores no se deben unir a la estructura del sistema de placa de yeso laminado. Solo los premarcos de huecos de paso o ventanas interiores se deben unir a la estructura del sistema.

La estructura del sistema que rodea a la carpintería exterior, no debe fijarse nunca al premarco o ventana. Deben ser independientes el uno del otro. La estructura del sistema de placa de yeso laminado no esté diseñada para soportar el peso de la carpintería exterior, ni tampoco para asumir los movimientos o vibraciones que dicha carpintería pueda transmitir.

La carpintería exterior (premarco o ventana) se debe fijar al muro exterior mediante los elementos necesarios para tal fin.

Tanto la estructura del sistema como la placa del mismo no deben tener contacto en todo el perímetro del premarco o ventana. Esto permitirá que cada sistema trabaje independientemente.

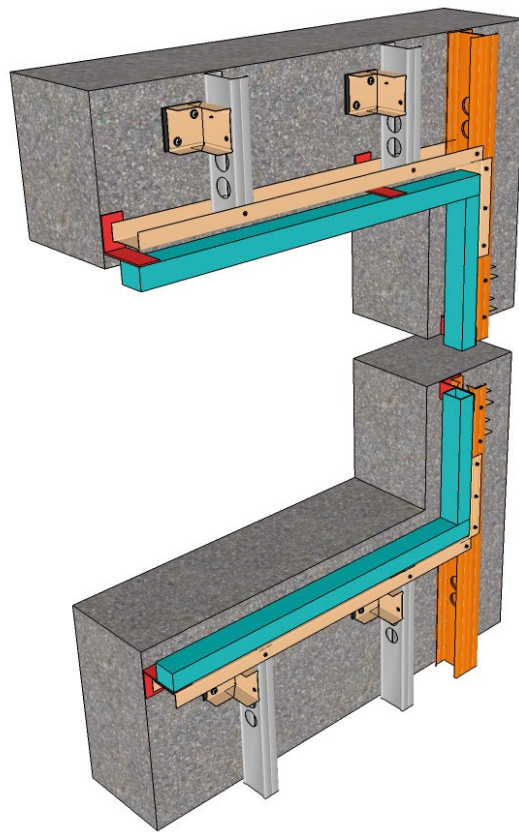

FIJACIÓN DE PREMARCO A LA ESTRUCTURA

Todas las carpinterías interiores deben ser atornilladas a través de la estructura del sistema. Lo ideal es que este procedimiento se realice desde el interior de la estructura hacia el premarco con tornillos preferentemente del tipo PMA.

Cuando la estructura es más ancha que las estándar, se recomienda realizar el atornillado en grupos de dos tornillos. De esta forma se evita el posible alaveo del perfil con respecto al premarco.

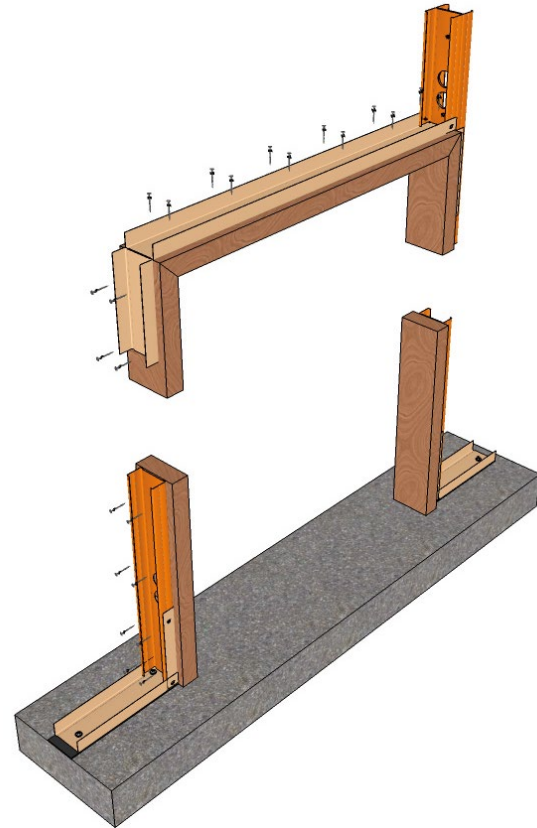



NO TE OLVIDES DE

- ✓ Usar los medios individuales de seguridad (EPIS).
- ✓ Trazar ambas caras de los perfiles.
- ✓ Colocar banda estanca en los canales.
- ✓ Fijar correctamente los canales en las zancas de los cercos.
- ✓ Colocar las fijaciones de los canales a la distancia correcta.
- ✓ Colocar los montantes de refuerzo en los dinteles y antepechos.
- ✓ Atornillar correctamente los premarcos a los montantes jamba.
- ✓ Trazar correctamente la posición de los montantes antes de colocar placas.
- ✓ Desplazar las juntas de placa en los dinteles y antepechos.
- ✓ Contrapear las testas al menos 400 mm en tabiques.
- ✓ Dejar el sistema desligado de la carpintería exterior.
- ✓ Utilizar las fijaciones adecuadas para los canales.
- ✓ Colocar dos fijaciones al muro en los arriostramientos y dos tornillos MM a los montantes.
- ✓ Utilizar los montantes de encuentro y arranque.



NUNCA JAMÁS

- ✗ Trabaja sin protecciones individuales de seguridad (EPIS).
- ✗ Dejes los dinteles y antepechos sin montantes de refuerzo.
- ✗ Atornilles los montantes de modulación a los canales.
- ✗ Dejes los premarcos mal atornillados.
- ✗ Elimines la vuelta de canal en dinteles y antepechos.
- ✗ Elimines la vuelta de canales en zancas de cercos.
- ✗ Atornilles el sistema a la carpintería exterior.
- ✗ Coloques las placas sin contrapear.
- ✗ Te olvides de colocar la banda estanca.
- ✗ Dejes de colocar los refuerzos para dinteles pasantes.

TABIQUES DE SEPARACIÓN

Este sistema es utilizado para la **separación entre diferentes usuarios**. En este capítulo se tratará el sistema de cámara independiente (5 placas).

DEFINICIÓN DEL SISTEMA

Los sistemas de separación Pladur® están formados por dos placas Pladur® atornilladas a cada lado de las dos estructuras, separadas entre sí un espacio mínimo de 10 mm + espesor de la placa intermedia. Las estructuras están compuestas por montantes (verticales) y canales (horizontales) y otros materiales como tornillos, banda estanca, cinta para juntas, pasta para juntas, fijaciones para las estructuras y lana mineral para su interior.

VENTAJAS

Las instalaciones que se incorporen en el sistema **se colocan con gran facilidad**, a través de las perforaciones que contienen los montantes. El material aislante junto con el resto de productos que componen el sistema ofrecen un **aislamiento acústico de nivel alto**.

Con los sistemas de tabiquería Pladur® se **evitan pérdidas de tiempo** al no tener que realizar rozas para las instalaciones, también **se alivia en gran medida el peso al edificio**.

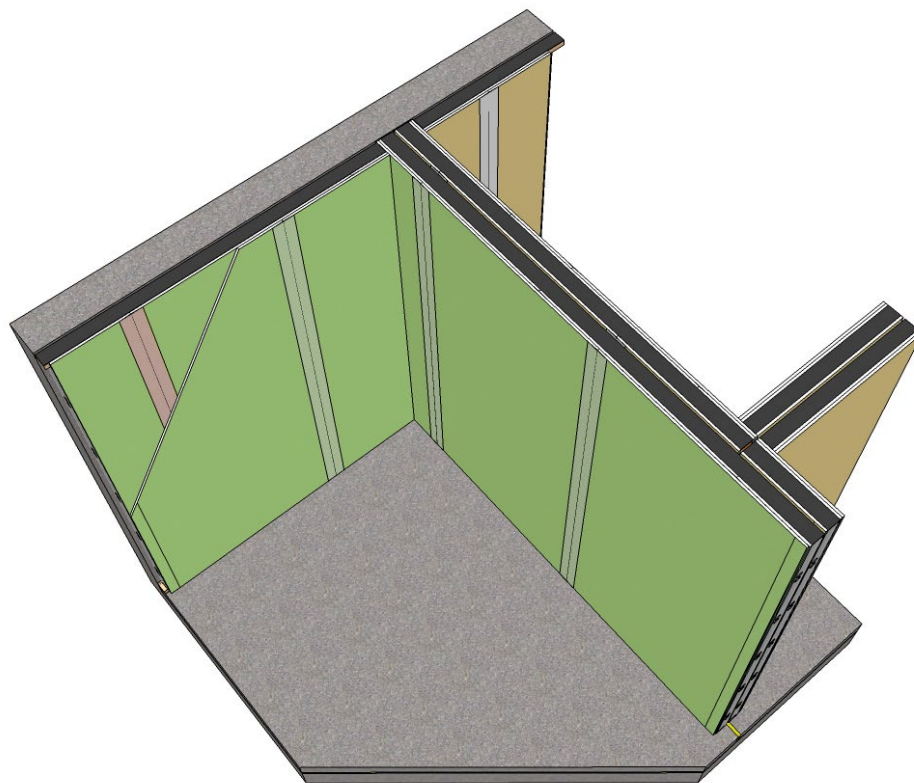

ALTAS PRESTACIONES
ACÚSTICAS



RESISTENCIA AL FUEGO



RÁPIDA INSTALACIÓN



SISTEMAS LIGEROS

INSTALACIÓN DEL SISTEMA PASO A PASO

Al igual que el resto de los replanteos y sin quitarle importancia a ninguno, es de buena práctica que en el proceso de replanteo se marquen las dos caras de los canales, esto nos ayudará en gran medida a realizar correctamente los diferentes encuentros de sistemas.

Importantísimo respetar la zona de devinculación de soleras, es la forma de no provocar la transmisión de ruidos innecesarios de un recinto a otro.

Una buena práctica en la colocación de los montantes es posicionarlos con la abertura en dirección contraria a la dirección de montaje de las placas (ver flechas), esta práctica nos asegura que en el encuentro de placas no se producirá ceja, esto es vital para que en la realización de las juntas no tengamos problemas de planeidad.

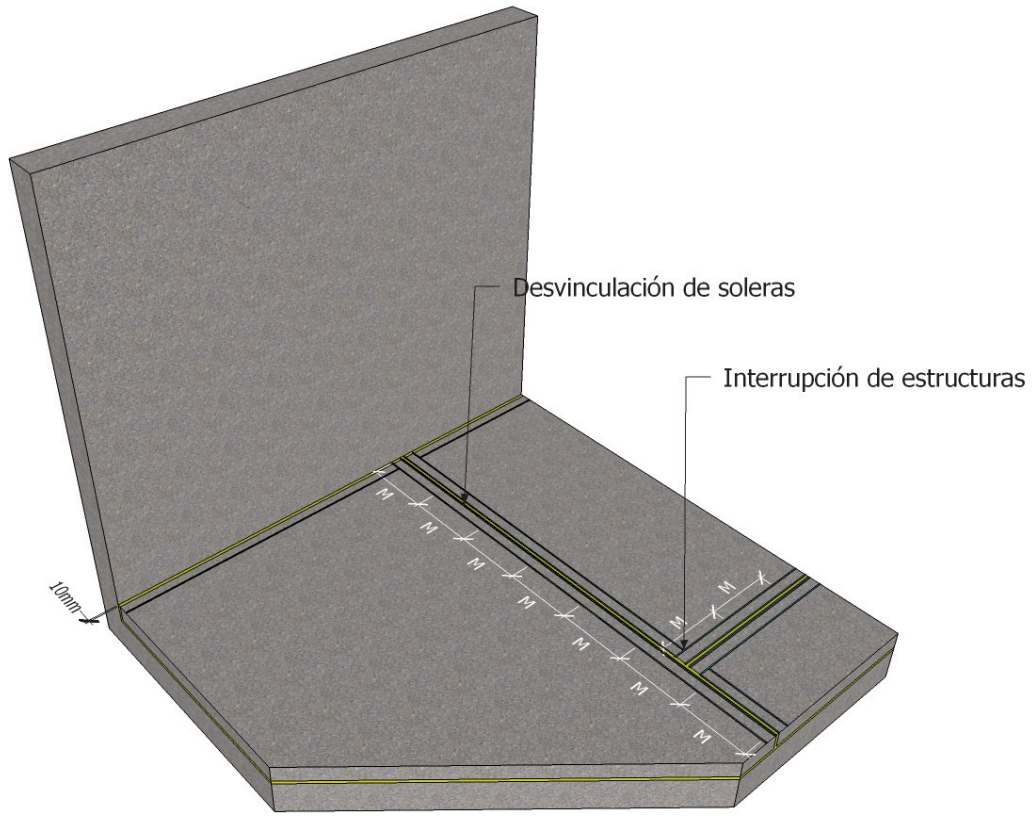

INSTALACIÓN DE LA PRIMERA ESTRUCTURA

En el proceso de colocación de la primera estructura se debe cuidar los encuentros con el muro fachada y el encuentro entre sistemas, así como las juntas de las soleras.

El sistema se debe acometer al muro, protegiendo la estructura de arranque mediante banda estanca y film de plástico, este film envolverá el sistema en su encuentro con el muro (ver detalle de encuentro).

En el encuentro en "T" de los sistemas, se debe interrumpir la estructura que comparte diferentes unidades de uso. Con ello atenúamos el paso del ruido entre ambas estancias (ver detalle encuentro en "T").

Para los encuentros de sistemas se deben colocar los llamados **montantes de encuentro**, estos garantizan que dicho encuentro de sistema no se mueva con el paso del tiempo.

Se colocará banda estanca en el dorso de canales y montantes que toquen soportes, esto hará que el perfil esté protegido y se conseguirá estanqueidad en el sistema.

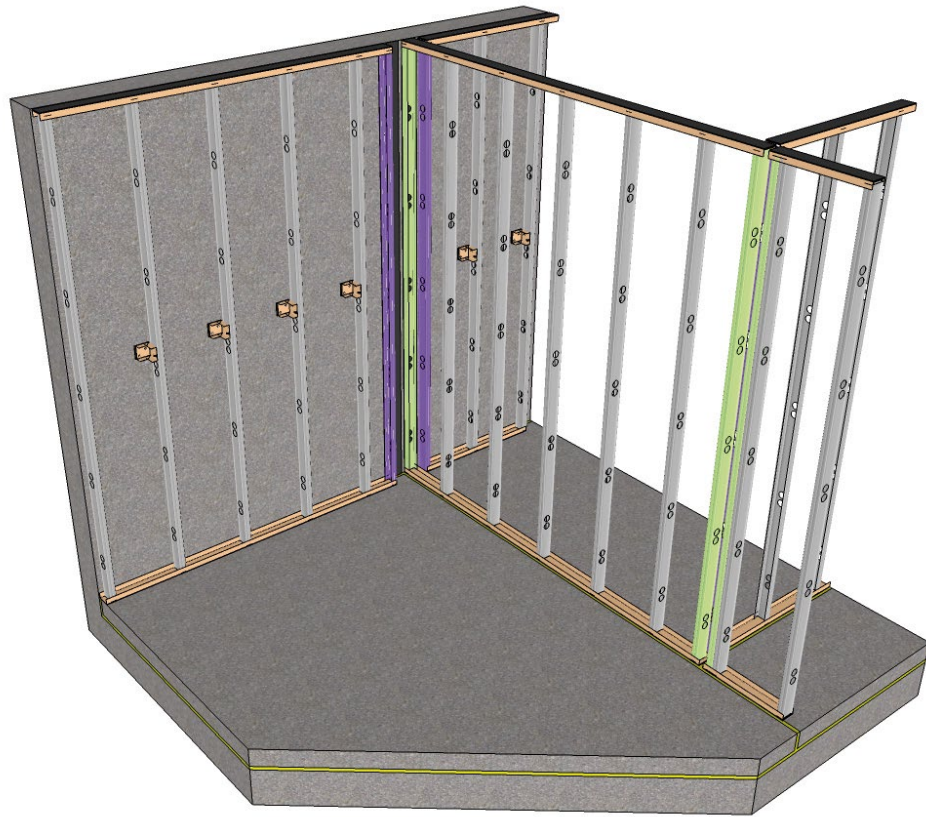

- Montantes de encuentro

INSTALACIÓN DE PLACAS EN LA PRIMERA ESTRUCTURA

En esta fase se instalarán las placas de la primera estructura, contrapeando las juntas de estas y haciendo que no coincidan las de una capa con las de la otra.

Las placas deben quedar interrumpidas al igual que la estructura en la zona de encuentro de ambos sistemas.

Se deben realizar las juntas en las capas intermedias, estas se realizarán acorde a la **Norma UNE 102043 lo especifica en el capítulo 18.2 (I)**. En él dice que es necesario como mínimo **plastecer** todas las juntas de capas interiores.

Es el momento de colocar las instalaciones en el sistema y probarlas antes de continuar.

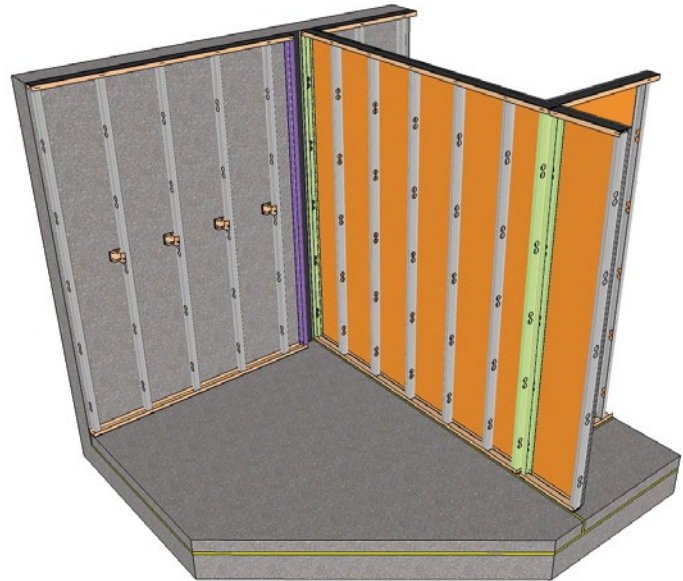

INSTALACIÓN DE LA PLACA INTERMEDIA

Una vez resuelto el tema de las instalaciones, se procederá a la colocación de la lana mineral y la placa intermedia del sistema, respetando que las juntas de placa estén debidamente contrapeadas con las demás capas.

La lana mineral será del espesor adecuado para cada formato de montante, nunca se debe colocar en el interior del sistema lana mineral cuyo espesor sea mayor o menor, esto afectaría negativamente al rendimiento del sistema.

Las juntas de la placa intermedia también se deben realizar acorde a la norma, es necesario como mínimo **plastecer** todas las juntas de capas interiores.

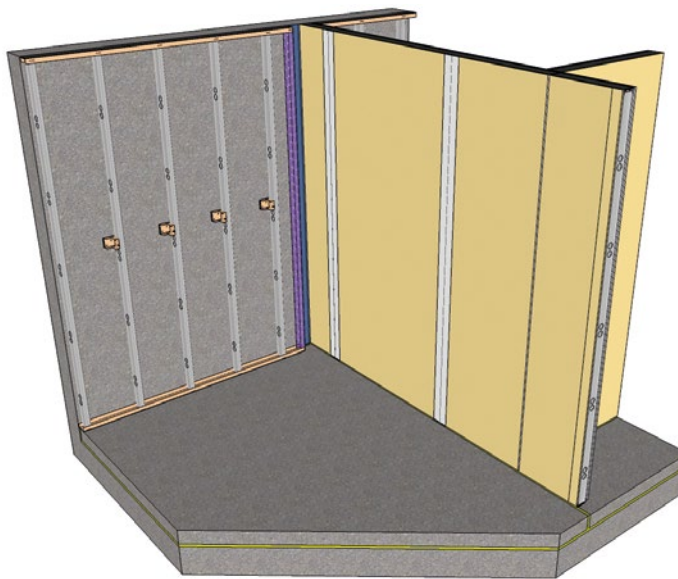

INSTALACIÓN DE LA SEGUNDA ESTRUCTURA

Terminado el montaje de la primera estructura, se procederá a realizar la instalación de la segunda estructura, dejando al menos 10 mm entre estructura y placa intermedia. En el montaje de esta estructura se cuidarán los mismos detalles que en la anterior estructura, bandas estancas en el alma de los canales y montantes de arranque que toquen muro.

Las perforaciones de los montantes deben estar todas a la misma altura para facilitar el paso de las instalaciones.

Los montantes de modulación deben quedar libres de atornillado con el canal superior e inferior, solo se atornillarán a los mismos aquellos de arranque y encuentro y deben ser entre 8 a 10 mm más cortos que la longitud total del montante.

Se colocarán las instalaciones y la lana mineral, comprobando antes de continuar que las instalaciones no tengan defectos.

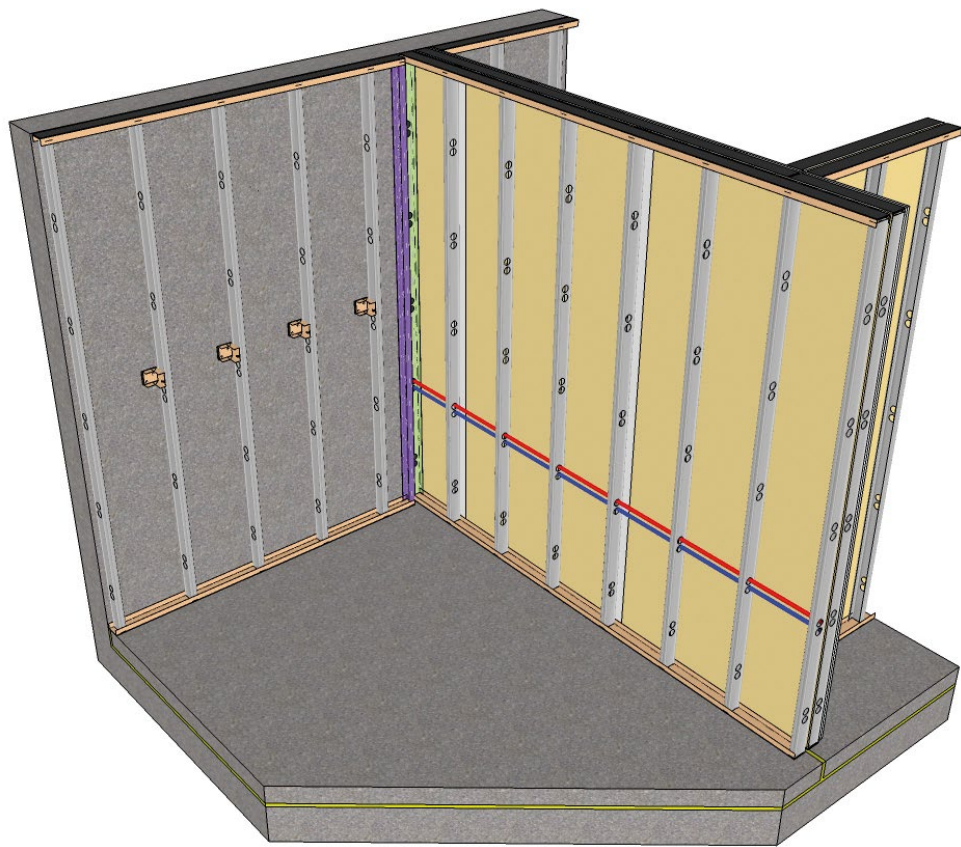

INSTALACIÓN DE PLACAS EN LA SEGUNDA ESTRUCTURA

Se instalarán las placas de la segunda estructura, en este caso serán las dos del tipo H1 dado que están en una zona de ambientes húmedos y son de 13 mm. Las juntas de las capas interna y externas se deben realizar con pasta para juntas del tipo JH.

Al igual que el resto de las placas, estas, deben estar elevadas del suelo entre 10 y 15 mm para evitar la humedad por capilaridad. Se cuidará en extremo que, las placas de arranque del muro estén separadas del mismo unos 5 mm para evitar el paso de humedad por capilaridad y también paso de temperatura transmitidos por el muro.

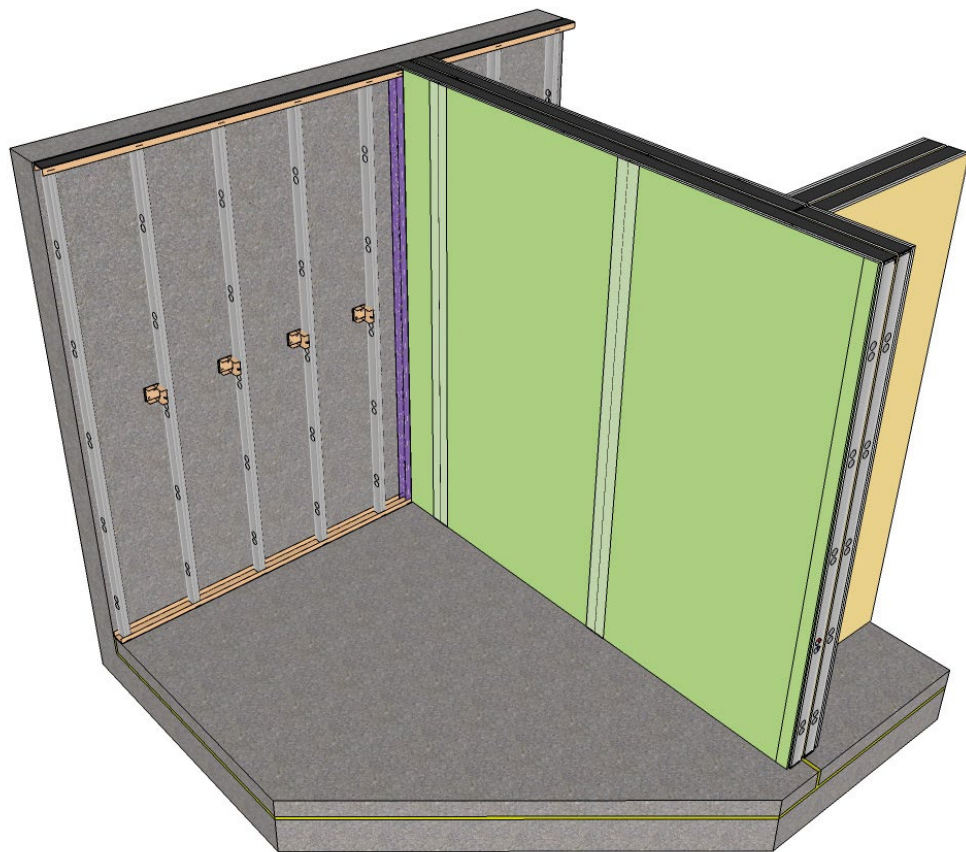

ENCUENTRO DEL SISTEMA CON EL MURO

En este detalle se ven todos los pasos dichos anteriormente. Es de vital importancia que este tipo de encuentro se realice siguiendo los pasos recomendados, con ello evitaremos lesiones derivadas de transmisiones de humedad y temperatura desde el muro exterior al interior del recinto, pudiendo generar condensaciones en los encuentros de sistemas, así como transmisión de ruido y consecuentemente pérdida de rendimiento del sistema.

El film se pasará entre la placa del sistema de división y los montantes de arranque de los trasdosados, se cortará (cuidando no cortar con el cúter la placa) cuando estén los montantes de arranque atornillados al sistema de división, y finalmente se colocarán las placas del trasdosado autoportante.

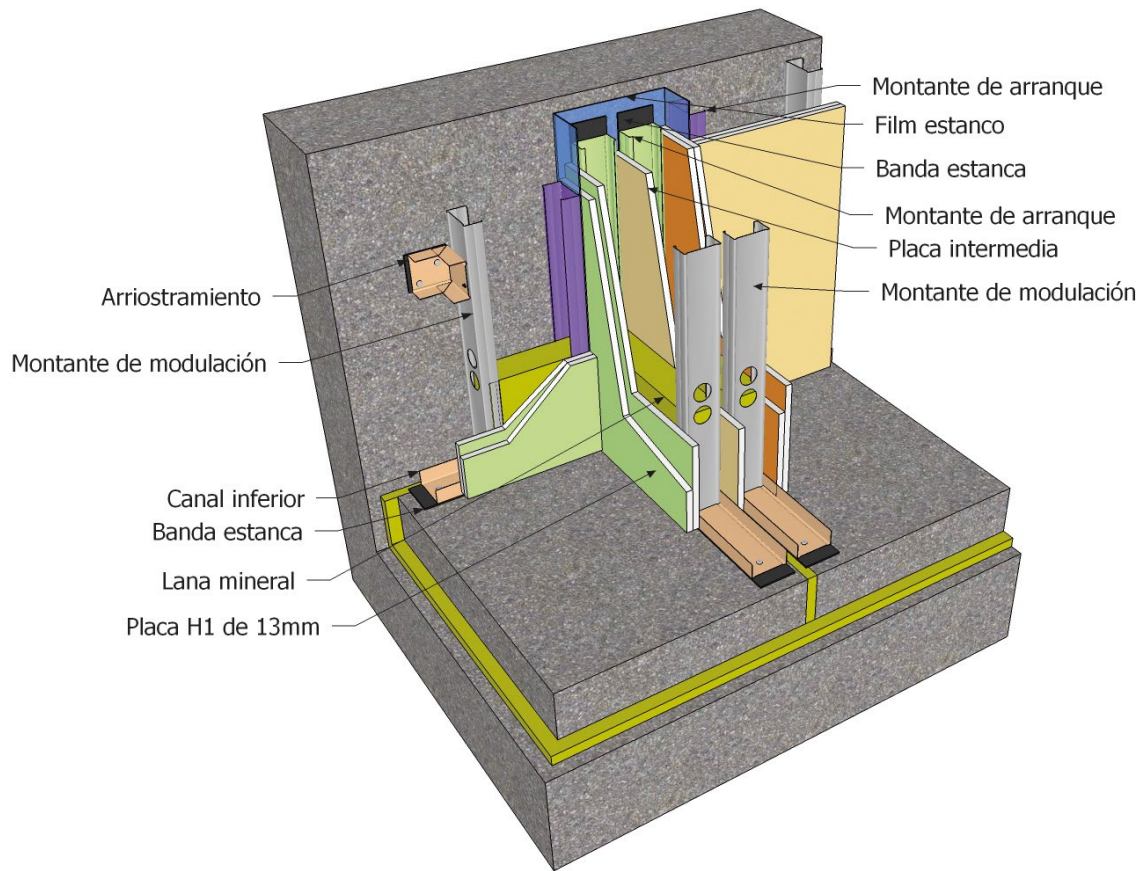

ENCUENTRO EN T DEL SISTEMA

De igual forma se cuidarán los detalles de instalación en el encuentro en "T" de las dos divisiones. Se interrumpirán las estructuras y placas que se comuniquen directamente desde un recinto al otro. Esta interrupción se realizará en la zona de arranque del sistema transversal. Para mayor resultado acústico colocaremos lana mineral dentro de esa interrupción.

Si se miman estos detalles conseguiremos una instalación responsable, mejorando en un alto grado el rendimiento del sistema.

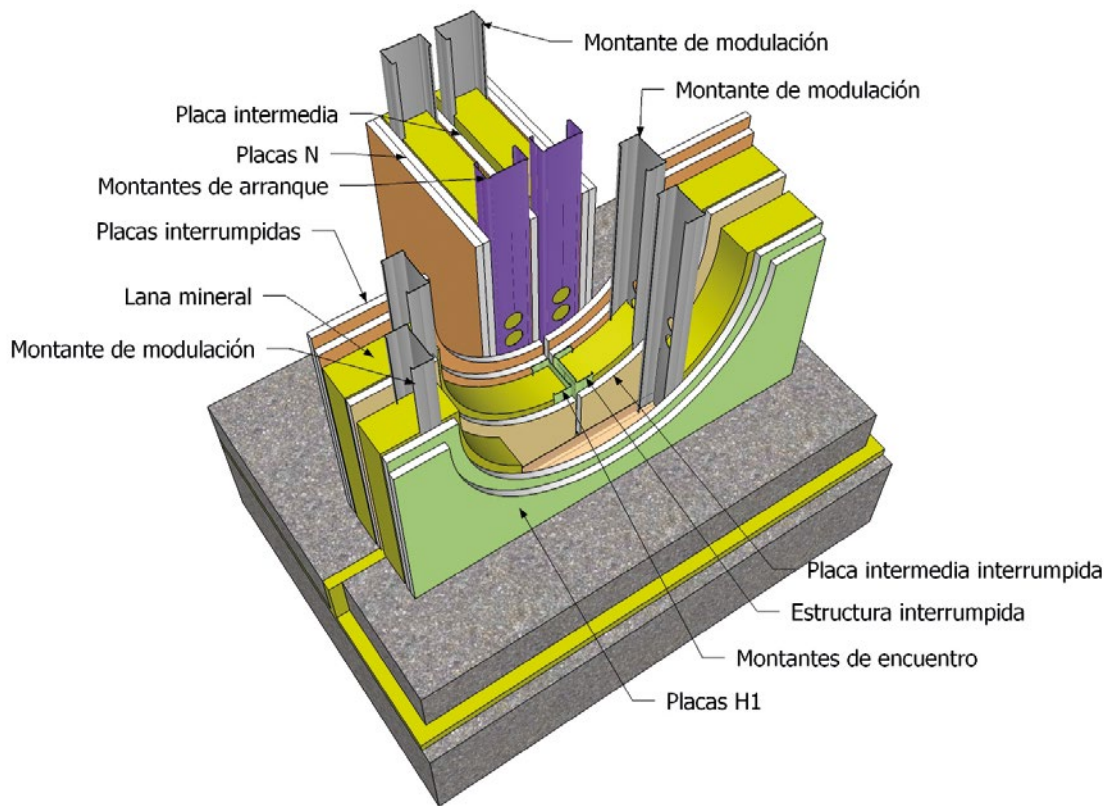



NO TE OLVIDES DE

- ✓ Usar los medios individuales de seguridad (EPIS).
- ✓ Colocar la banda estanca en canales y montantes de arranque.
- ✓ Colocar el film en el encuentro con la fachada.
- ✓ Colocar banda estanca en la base de los arriostramientos.
- ✓ Dejar libres los montantes de modulación.
- ✓ Atornillar correctamente todas las capas de placas, incluidas las capas internas.
- ✓ Realizar el tratamiento de juntas en capas internas.
- ✓ Contrapear las juntas de placas.
- ✓ Dejar el encuentro de placas con fachada separadas.
- ✓ Sellar muy bien todas las capas para evitar transmisiones acústicas.



NUNCA JAMÁS

- ✗ Trabajes sin protecciones individuales de seguridad (EPIS).
- ✗ Atornilles los montantes de modulación a los canales.
- ✗ Dejes el tratamiento de juntas internas sin realizar.
- ✗ Dejes las placas sin elevar del suelo.
- ✗ Coloques placas con defectos aparentes.
- ✗ Cortes los montantes para introducir instalaciones.
- ✗ Coloques placas sin contrapear.
- ✗ Mezcles productos de marcas diferentes en la construcción de sistemas.
- ✗ Perfores la placa intermedia.

ALTURAS MÁXIMAS PARA TABIQUES DE SEPARACIÓN

TABIQUES PLADUR® CÁMARA INDEPENDIENTE

MONTANTE	SISTEMA	PLACAS	ALTURA MÁXIMA (m)			
			J		JC	
			600	400	600	400
M 48-35	157 (48-35 + 13 + e + 48-35) 2 MW	5 x 13	2,55	2,80	3,05	3,35
	167 (48-35 + 15 + e + 48-35) 2 MW	5 x 15	2,55	2,80	3,05	3,35
	182 (48-35 + 18 + e + 48-35) 2 MW	5 x 18	2,85	3,15	3,40	3,75
M 70-35	205 (70-35 + 13 + e + 70-35) 2 MW	5 x 13	3,20	3,55	3,80	4,20
	215 (70-35 + 15 + e + 70-35) 2 MW	5 x 15	3,20	3,55	3,80	4,20
	230 (70-35 + 18 + e + 70-35) 2 MW	5 x 18	3,60	3,95	4,25	4,70
M-90-35	245 (90 + 13 + e + 90) 2 MW	5 x 13	3,90	4,30	4,60	5,10
	255 (90 + 15 + e + 90) 2 MW	5 x 15	3,90	4,30	4,60	5,10
	270 (90 + 18 + e + 90) 2 MW	5 x 18	4,35	4,80	5,15	5,70

TABIQUES PLADUR® CÁMARA ÚNICA

MONTANTE	SISTEMA	PLACAS	ALTURA MÁXIMA (m)			
			J		JC	
			600	400	600	400
M 48-35	144 (48-35 + e + 48-35) 2 MW	4 x 13	2,55	2,80	3,05	3,35
	152 (48-35 + e + 48-35) 2 MW	4 x 15	2,55	2,80	3,05	3,35
	164 (48-35 + e + 48-35) 2 MW	4 x 18	2,85	3,15	3,40	3,75
M 70-35	192 (70-35 + e + 70-35) 2 MW	4 x 13	3,20	3,55	3,80	4,20
	200 (70-35 + e + 70-35) 2 MW	4 x 15	3,20	3,55	3,80	4,20
	212 (70-35 + e + 70-35) 2 MW	4 x 18	3,60	3,95	4,25	4,70
M-90-35	232 (90 + e + 90) 2 MW	4 x 13	3,90	4,30	4,60	5,10
	240 (90 + e + 90) 2 MW	4 x 15	3,90	4,30	4,60	5,10
	252 (90 + e + 90) 2 MW	4 x 18	4,35	4,80	5,15	5,70

Para más información sobre datos acústicos, térmicos o de protección frente al fuego, consultar en la web de Pladur®.

TRASDOSADOS

Empleados en muros interiores y muros de fachada para incrementar su aislamiento térmico y acústico. Se utiliza en obra nueva, obra de reforma y rehabilitación.

DEFINICIÓN DEL SISTEMA

Trasdosado formado por un panel compuesto de una placa de yeso laminado que lleva incorporado un panel aislante. Perfecto aislamiento térmico y acústico en el interior de muros exteriores. Se pueden utilizar diferentes referencias de **Pladur® Enairgy**, eligiendo aquella que mejor se ajuste las necesidades de la obra.

Los paneles **Pladur® Enairgy Isopop®** son un buen material de **aislamiento térmico**, mientras que **Pladur® Enairgy Isopop+®** ofrece un excelente resultado de aislamiento **térmico y acústico**.

VENTAJAS

Perfecto **aislamiento térmico y acústico** en el interior de muros exteriores.

Proporcionan un gran aislamiento con **un mínimo espesor** debido a la baja conductividad de los materiales.

Se instalan de forma fácil y sencilla. Los trasdosados directos se pegan al muro mediante pasta de agarre Pladur®, teniendo especial cuidado de utilizar la pasta de agarre ideal para cada caso.

PEGADO DE PLACAS

Para aquellos trasdosados que se realicen con **Enairgy Isopop® e Isopop+®** se recomienda la utilización del **mortero adhesivo Pladur® MA**, esta garantiza la buena adherencia del producto al soporte.

La pasta de **agarre del tipo PA** se utiliza para trasdosar placas Pladur® sin aislamiento en su dorso.

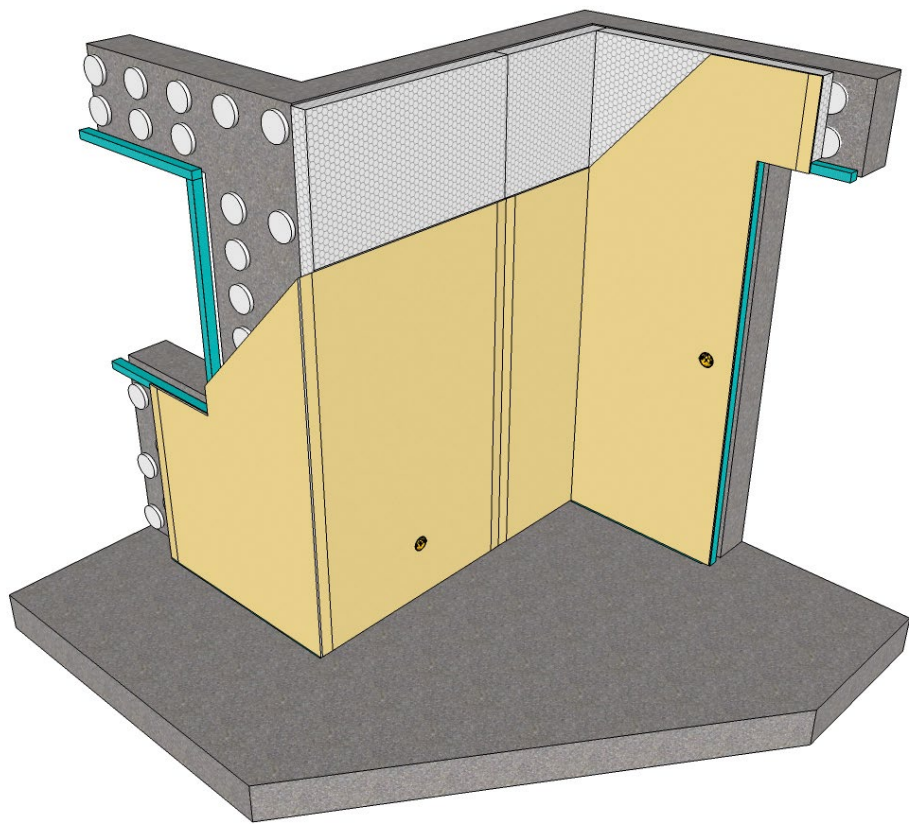

GRAN AISLAMIENTO
TÉRMICO



MÁS AISLAMIENTO EN
MENOS ESPESOR



RÁPIDA INSTALACIÓN



ALTAS PRESTACIONES
ACÚSTICAS

MONTAJE DEL SISTEMA PASO A PASO

Se procederá al trazado en el suelo y forjado superior de la cara vista del sistema teniendo en cuenta el espesor del panel más el grueso de pellada (mínimo 10 mm, máximo 20 mm).

También se marcará la posición de pellada, pudiendo hacer un trazado en forma de cuadrícula (30 cm ancho x 40 cm alto) sobre la superficie del muro soporte.

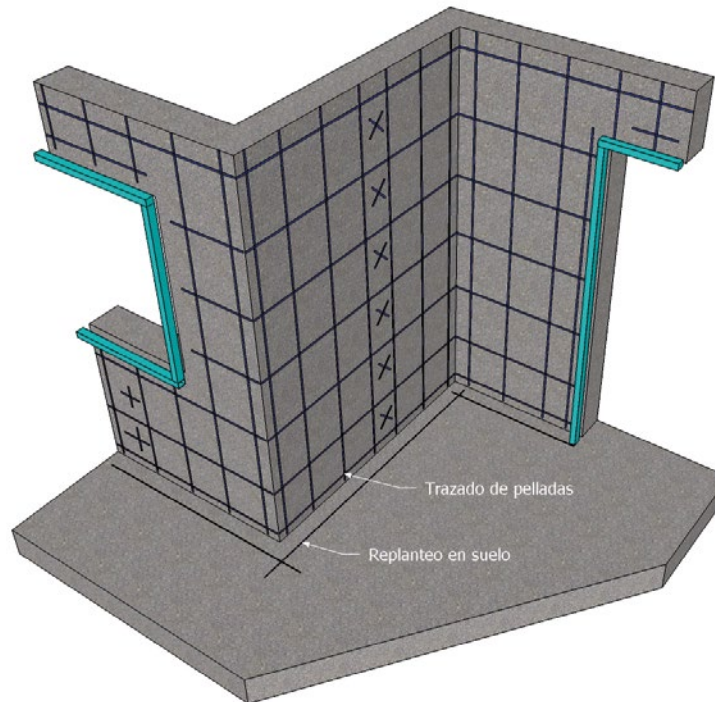

FIJACIÓN DE PANELES

Una vez colocadas las pelladas necesarias para un panel, se procederá a la colocación de dicho panel, dejándolos elevados del suelo entre 10 ó 15 mm mediante un elevador para placas o mediante unos calzos de placa.

Dejaremos los paneles en su posición correcta respetando el trazado del sistema.

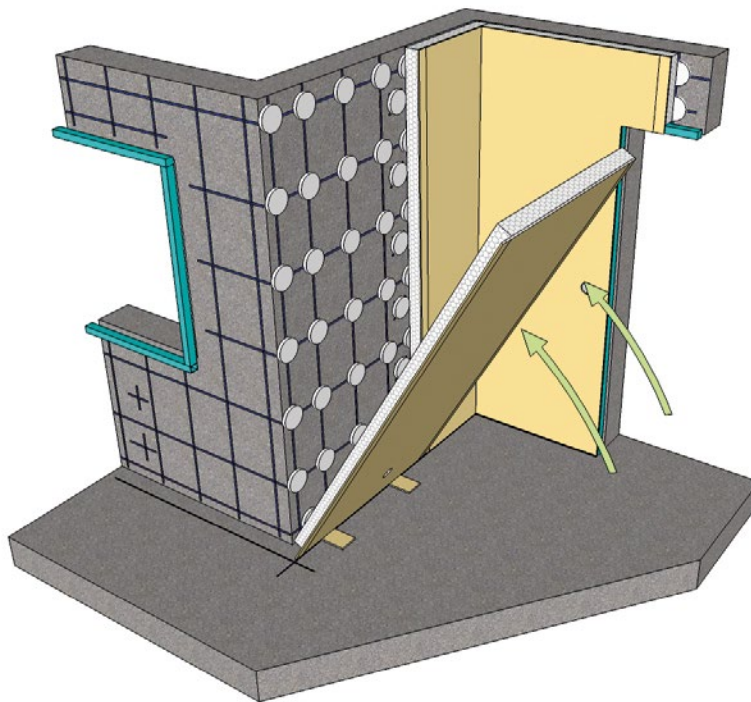

MANIPULACIÓN DE PANELES

La manipulación de los paneles debe ser siempre levantándolos como si de hojas de un libro se tratase, nunca se deben arrastrar ni girar un panel sobre el otro. Con ello, se evitarán los tan desagradables cigarrillos en la celulosa o la rotura del panel Enairgy.

Los paquetes Enairgy tienen doble embolsado, en su interior la bolsa de plástico es negra, bolsa que impide el paso de los ultravioletas e impide el efecto lupa. Por el exterior la bolsa está logotipada con toda la información del producto.

Para asegurar que el producto esté en condiciones de uso, es recomendable no disminuir el número de calas y protegerle debidamente de la intemperie con los medios recomendados.

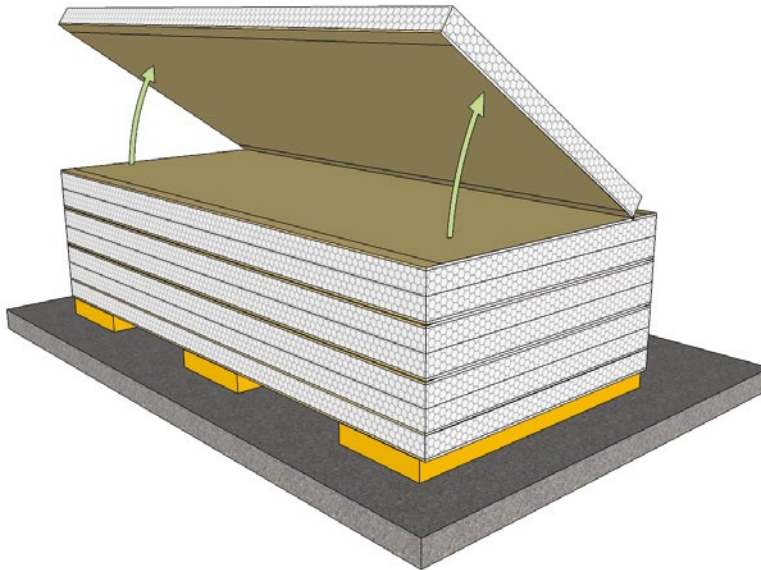

INSTALACIÓN ANTEPECHO DE VENTANA

Encuentro de antepecho de la carpintería exterior. La carpintería se debe anclar al muro mediante sus propias piezas de fijación o a través de un premarco, pero en cualquier caso se debe fijar al muro y nunca al sistema Pladur®.

El sistema Pladur® debe estar desligado en el encuentro con la carpintería, tanto en el caso de trasdosado Pladur® Enairgy como trasdosados con placa de yeso laminado, de esta forma el sistema no heredará defectos que la fachada pueda transmitir.

La carpintería debe estar debidamente sujeta al muro mediante premarcos y totalmente estanca al paso del aire o agua.

Para los huecos de puertas y ventanas se deben evitar que las uniones de placa coincidan con las jambas de los huecos. Es recomendable desplazar estas juntas 300 mm, procuraremos que dichas juntas estén alejadas y por lo tanto minimizamos las posibles patologías.

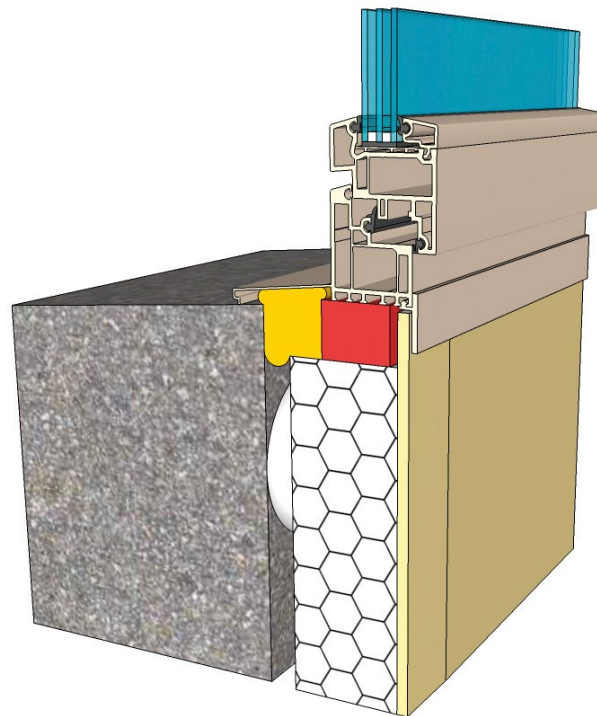

INSTALACIÓN DINTEL DE VENTANA

Encuentro de dintel de ventana con la carpintería exterior. Se cuidará que los elementos del sistema Enairgy estén desligados al menos 5 mm de la carpintería exterior.

Se cuidará el encuentro de la placa con el capialzado, esta unión será tratada con un sellado elástico para evitar la transmisión de movimientos que puedan afectar al sistema de placa de yeso laminado.

La carpintería debe estar debidamente sujeta al muro y totalmente estanca al paso del aire o agua.

Es recomendable que los premarcos estén colocados antes de realizar el trasdosado, esto asegurará que la carpintería se pueda fijar correctamente y que las patologías derivadas de la mala ejecución disminuyan considerablemente.

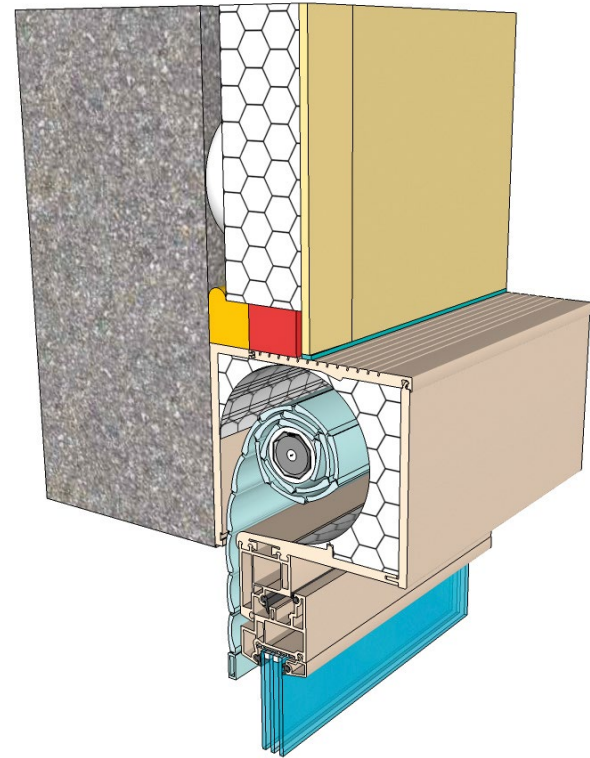

ENCUENTRO CON EL SUELO

Todos los paneles Pladur® Enairgy se deben levantar del suelo entre 10 y 15 mm para evitar el paso de la humedad por capilaridad.

Se pueden utilizar elevadores o por el contrario se utilizarían calzos de placa para elevar los paneles del suelo.

Los calzos no se deben retirar hasta trascurridas 48 horas para el caso de trasdosados Pladur® Enairgy.

Estos calzos no se deben romper y dejar el resto dentro, generaría un gran problema de transmisión de humedad por capilaridad, y también generaría puentes térmicos y acústicos.

La separación entre el panel Pladur® Enairgy y el suelo, debemos rellenarla con espuma de poliuretano que contenga las mismas características del Enairgy.

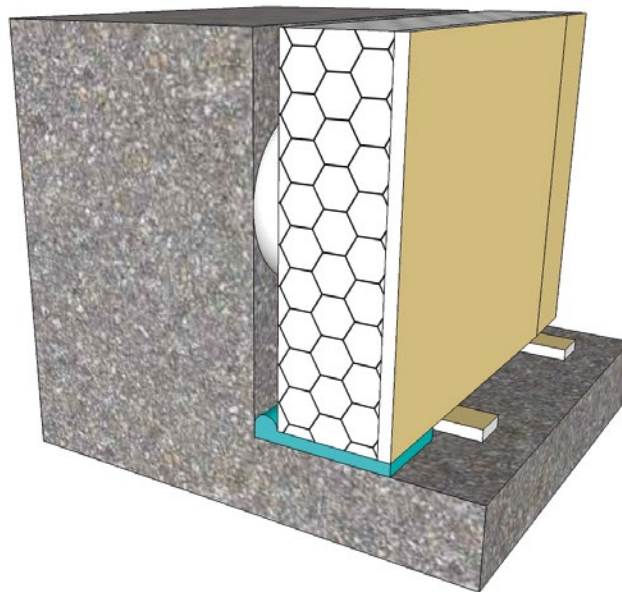

PERFORACIÓN PARA INSTALACIONES

Con la herramienta bola caliente, se pueden hacer todo tipo de perforaciones verticales y horizontales para el paso de instalaciones eléctricas.

Cuando se van a realizar perforaciones con la bola caliente, se debe hacer antes las perforaciones de las cajas de mecanismos, después se hace un trazo vertical u horizontal, según la dirección de la perforación.

En el proceso de perforación, se debe inclinar ligeramente el panel hacia la zona donde está la placa, facilitando el recorrido de la bola por el reverso de la misma, hasta salir por el orificio de la caja.

Cuando la bola sale por el orificio de la caja, se procederá a extraer la bola.

Es en este momento en el que se puede colocar el tubo de instalaciones, a continuación se procederá a fijar la caja para mecanismos. Se debe aplicar en el fondo de hueco para la caja espuma de poliuretano y después colocar la caja atornillandola. Así es como conseguiremos estanqueidad en las instalaciones.

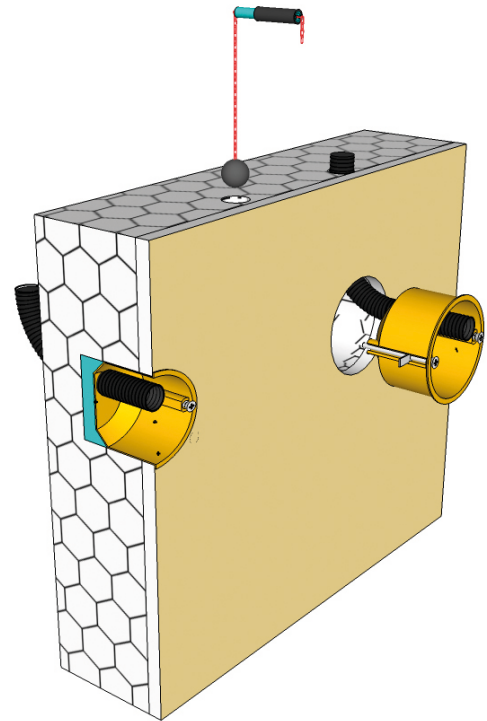



NO TE OLVIDES DE

- ✓ Usar los medios individuales de seguridad (EPIS).
- ✓ Proteger el material de la intemperie.
- ✓ No arrastrar las placas en la manipulación.
- ✓ Cortar y perforar las placas con las herramientas adecuadas.
- ✓ Levantar las placas del suelo.
- ✓ Realizar las juntas tipo banderas o dinteles pasantes en los huecos.
- ✓ Utilizar pasta de agarre Pladur® MA.
- ✓ Resolver correctamente los encuentros con la carpintería exterior.



NUNCA JAMÁS

- ✗ Trabajes sin protecciones individuales de seguridad (EPIS).
- ✗ Coloques las pelladas a distancias incorrectas.
- ✗ Dejes las placas sin elevar del suelo.
- ✗ Dejes de rellenar con aislante la separación de placas con el suelo.
- ✗ Almacenes las placas con mala nivelación.
- ✗ Dejes los calzos de placa sin retirar del todo.

TRASDOSADOS

Trasdosados semidirectos de muros interiores y muros exteriores de fachada con maestras. Especialmente indicado para obras de reforma y rehabilitación.

DEFINICIÓN DEL SISTEMA

Trasdosado compuesto por una o más placas Pladur® atornilladas a una estructura a base de maestras fijada al muro soporte.

VENTAJAS

El sistema de trasdosado semidirecto Pladur® nos permite realizar un sistema **con una pérdida mínima de espacio**, dado que la estructura va anclada al soporte.

Se pueden utilizar dos tipos de maestras, de 82x16, esta permite menor pérdida de espacio pero no permite la incorporación de lana mineral y tampoco instalaciones. La maestra de 70x30 nos permite la posibilidad de incorporar lana mineral de 20 mm y también la posibilidad de albergar instalaciones que no superen 20 mm de diámetro. En este último caso, incrementaríamos el **aislamiento térmico y acústico** del muro de forma **rápida y fácil**.

ADVERTENCIA

Es importante tener presente que este sistema no nos permite realizar una estructura independiente al soporte, dado que esta va fijada al mismo, por lo tanto hereda los defectos de planeidad del soporte si los tuviera.

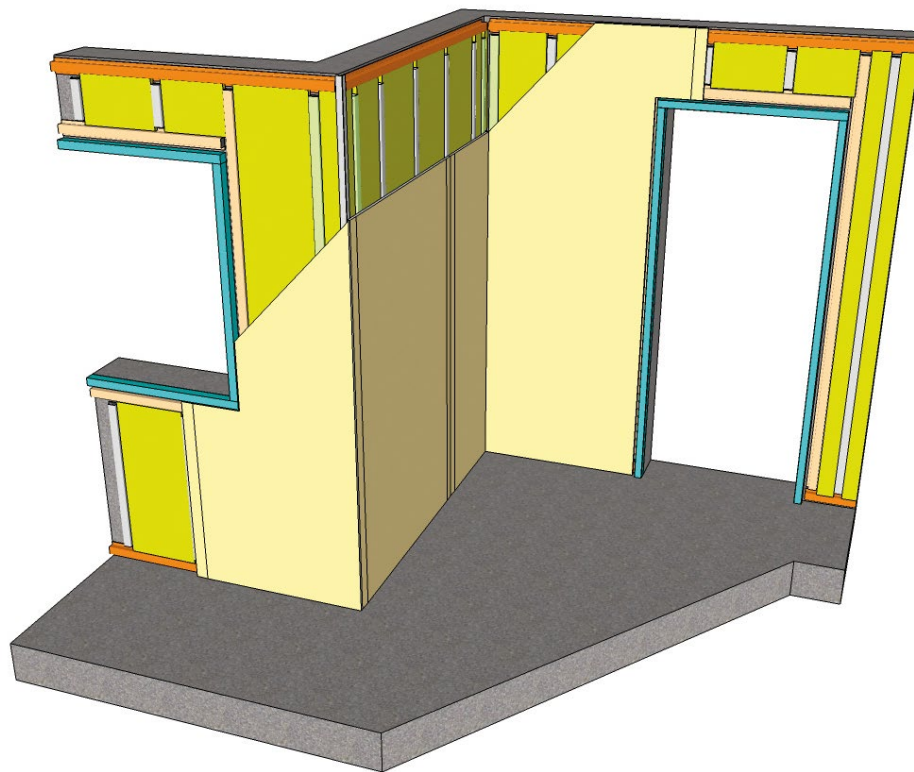

ESPESOR REDUCIDO



RÁPIDA INSTALACIÓN



AISLAMIENTO TÉRMICO



AISLAMIENTO ACÚSTICO

INSTALACIÓN DEL SISTEMA PASO A PASO

Se procederá al trazado en la superficie del soporte de todas las maestras necesarias para configurar el sistema.

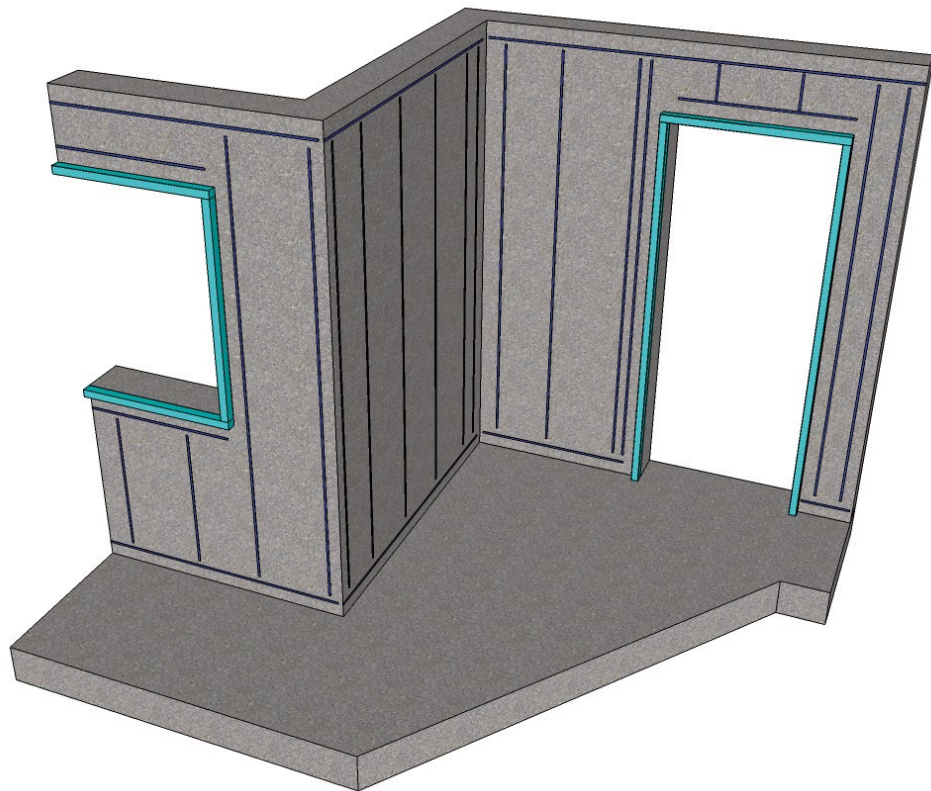

INSTALACIÓN DE ESTRUCTURA

Antes de colocar las maestras, debemos hacer el reparto de placas teniendo en cuenta que no debemos colocar ningún retal de placa con tamaño inferior a 350 mm, también debemos dejar desplazada la unión de placas en los dinteles y antepechos mínimo 300 mm.

Antes de colocar las maestras sobre el muro, debemos adherir en su base una banda estanca para proteger al perfil, esta operación se debe realizar en todas y cada una de las maestras.

En el dibujo se representan las maestras de diferente color, se trata de diferenciar las distintas funciones que cumplen cada una de ellas en función del lugar que ocupen.

En la parte inferior y superior se colocarán **maestras testeras** continuas, con ello se consigue que la placa se pueda atornillar de forma continua a lo largo de las maestras.

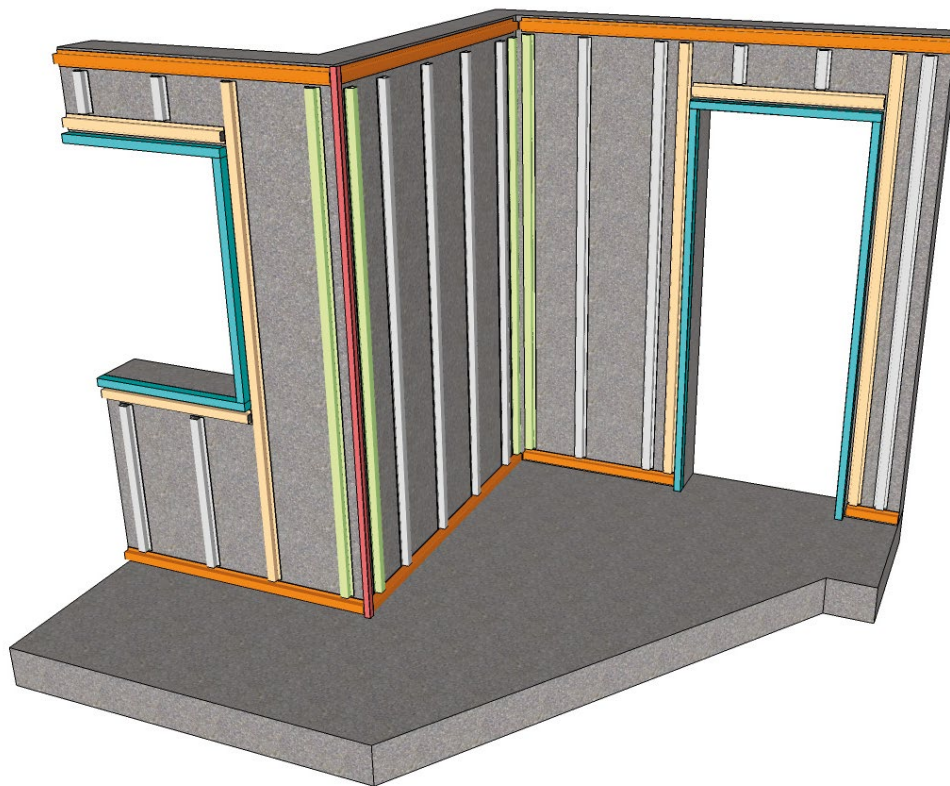

- Maestras testeras
- Maestras de esquina y rincón
- Maestras formación de hueco
- Maestras de modulación
- Angular para encuentro en esquina

COLOCACIÓN DE AISLANTE

Una vez fijadas todas las maestras de 70x30 podemos incorporar el aislante entre las maestras.

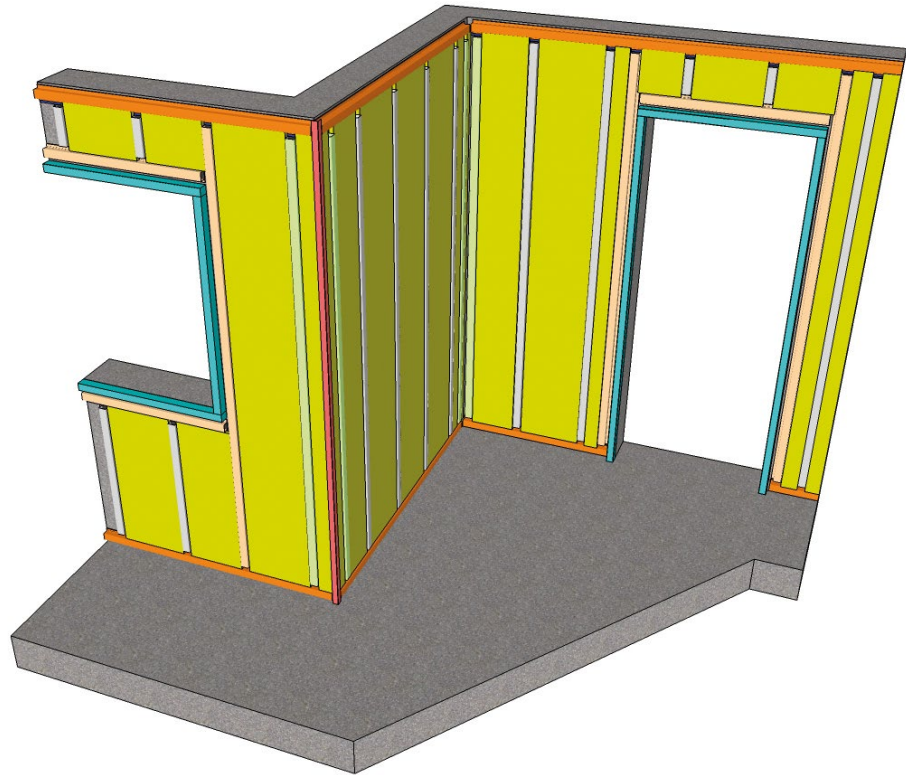

ATORNILLADO DE PLACAS

En el proceso de atornillado debemos dejar las placas elevadas del suelo entre 10 mm o 15 mm con un elevador o mediante calzos de placas. También se debe controlar la longitud de tornillo a usar, de modo que no haga contacto con el muro soporte. Una vez atornilladas las placas se procederá a la retirada de los calzos.

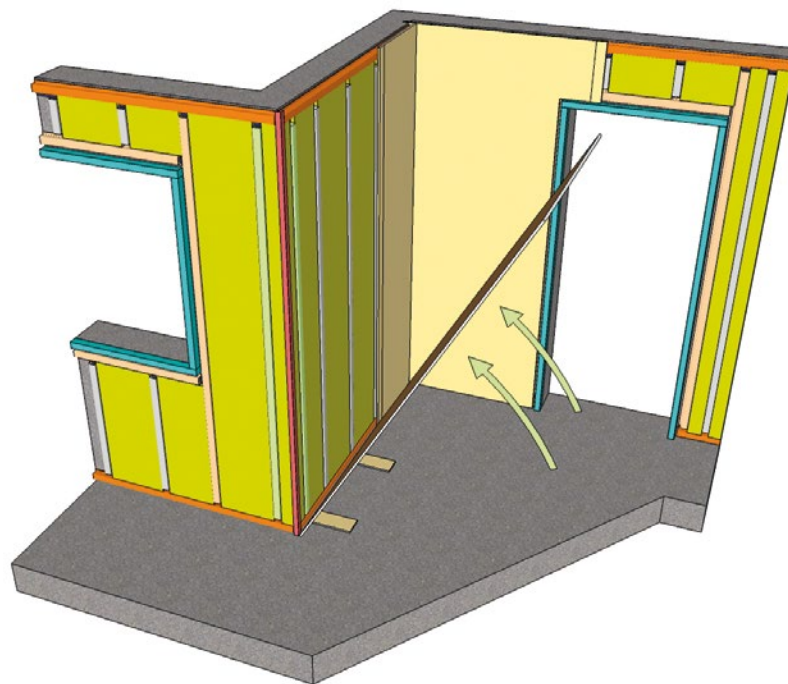

DETALLE DINTEL DE HUECO

En la formación de los huecos se debe mimar en exceso el montaje del sistema, de ello depende que en un tiempo estimado aparezcan o no, lesiones derivadas de un montaje incorrecto.

El encuentro de la estructura con el **premarco** se debe dejar desligada y nunca atornillada al mismo, esto evitará que el sistema Pladur® herede temas negativos de la fachada o la ventana (movimientos, vibraciones...).

Las **maestras de modulación** se deben anclar a los soportes mediante fijaciones en ambas alas del perfil y ligeramente desfasadas, nunca se deben colocar dichas fijaciones al tresbolillo, esto generaría sonidos de claqueteo de las maestras con el soporte. Las maestras de modulación, testeras, de rincón y de esquinas deben estar separadas de las testeras 10 mm, de esta forma evitaremos que la dilatación de estas afecte negativamente entre ellas.

Las maestras jamba y dintel, se deben colocar en el perímetro del premarco y separadas del mismo al menos 5 mm.

Las **maestras de esquina** se deben dejar separadas de la arista del muro 100 mm a cada lado de la esquina, esto garantizará que las fijaciones de las maestras no deterioren la esquina del muro dada su proximidad.

En el encuentro de las placas de la esquina se atornillará un **perfil angular de encuentro** 30x30, así aseguramos el encuentro entre placas en la arista.

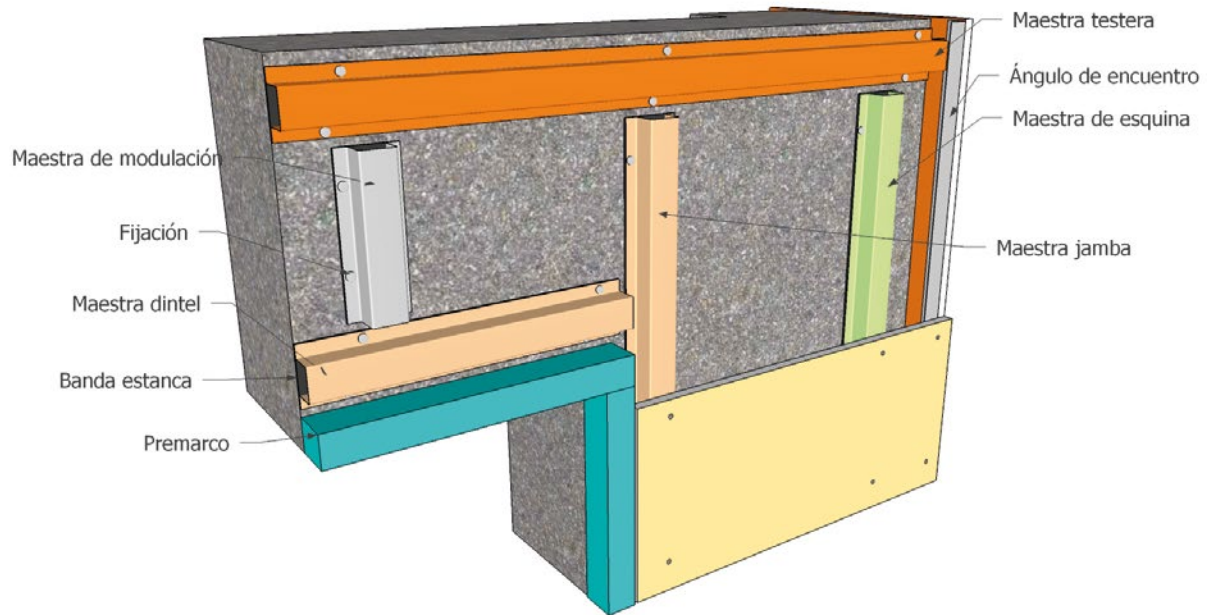

DETALLE ENCUENTRO DE RINCÓN

Las maestras testeras en su encuentro en rincón se deben dejar ligeramente separadas para permitir que la placa pase entre ambas sin que esta llegue a tocar el muro, de esta forma evitamos que se produzca humedad por capilaridad y consecuentemente condensaciones.

La placa siempre se dejará levantada del suelo entre 10 y 15 mm.

Elegir la longitud de tornillo adecuada nos permite que este no toque en el muro, recordamos que la longitud del tornillo ideal es la de aquel que tenga 10 mm más que el grueso de placas a atornillar.

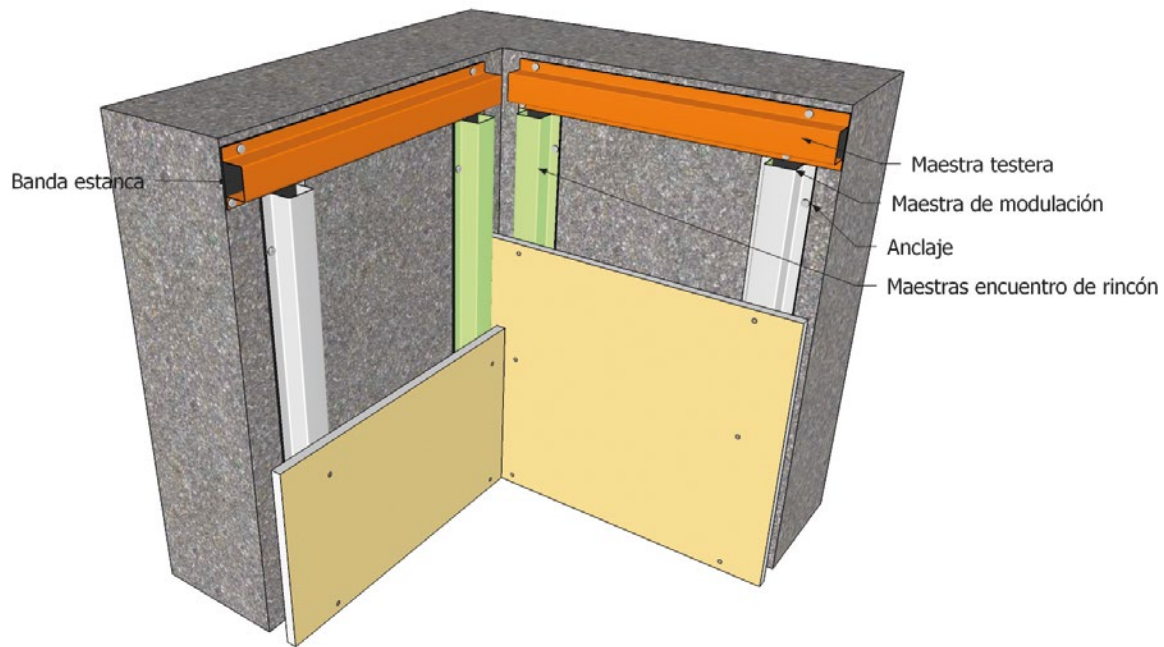

PATOLOGÍA POR ATORNILLADO DE ENAIRGY

El procedimiento de atornillado de Enairgy Isopop® sobre una estructura no se debe realizar nunca, este proceso se suele realizar erróneamente sobre los muros que no disponen de aislamiento térmico propio.

Los tornillos son un puente térmico dado que están en contacto con el perfil y la temperatura de la cámara. La temperatura se desplaza por el tornillo hasta llegar a la cabeza del mismo, que está en contacto con la temperatura interior del habitáculo, por lo que se genera un choque térmico causado por la condensación de la humedad del ambiente al entrar en contacto con un punto.

Lo correcto es realizar un trasdosado directo Enairgy mediante pelladas de pasta de agarre MA, de esta forma no se generan puentes térmicos.

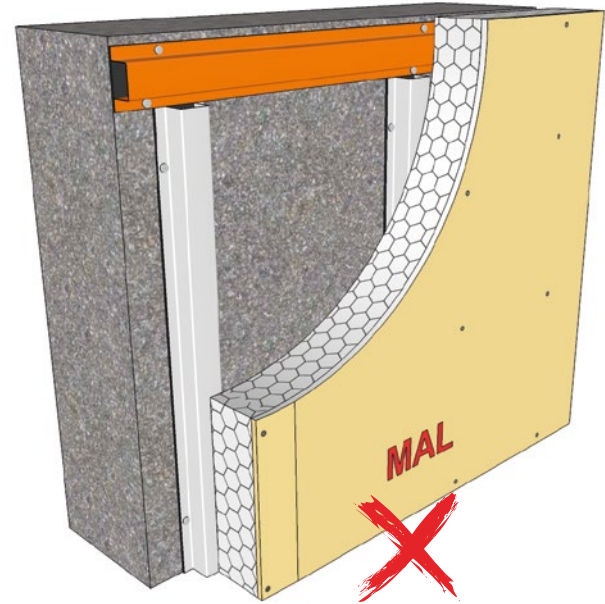



NO TE OLVIDES DE

- ✓ Usar los medios individuales de seguridad (EPIS).
- ✓ Colocar banda estanca en las bases de las maestras.
- ✓ Colocar las maestras testeras.
- ✓ Usar la longitud de tornillo adecuada.
- ✓ Colocar fijaciones en las dos alas y parejas.
- ✓ Utilizar las fijaciones adecuadas.
- ✓ Colocar un angular en los encuentros en esquina.



NUNCA JAMÁS

- ✗ Trabajes sin protecciones individuales de seguridad (EPIS).
- ✗ Atornilles un trasdosado Enairgy en un muro carente de aislamiento.
- ✗ Realices un semidirecto sobre un soporte con irregularidades excesivas.
- ✗ Dejes las placas sin elevar del suelo.

TRASDOSADOS

Trasdosado autoportante de muros de fachada para incrementar su aislamiento térmico y acústico. Aplicable en todo tipo de obra.

DEFINICIÓN DEL SISTEMA

Trasdosado compuesto por una estructura metálica a base de montantes y canales a la que se atornilla por una de sus caras una o más placas Pladur®, incluyendo en su interior material aislante.

El sistema de trasdosaado autoportante Pladur® nos permite realizar un sistema con una **planimetría independiente al muro soporte**, por lo que se corrigen posibles irregularidades del mismo.

Las instalaciones que se incorporen en el sistema, se colocan con gran facilidad, sin que por ellos se deba retirar o eliminar el material aislante.

VENTAJAS

El sistema de trasdosaado autoportante Pladur® nos permite realizar un sistema con una **planimetría independiente al muro soporte**, por lo que se corrigen posibles irregularidades del mismo.

Las instalaciones que se incorporen en el sistema, se colocan con gran facilidad, sin que por ellos se deba retirar o eliminar el material aislante.

Nos permite aplicar diferentes tipos de aislantes; térmicos, acústicos o ambos a la vez que aporta un altísimo **confort** al interior de los edificios.

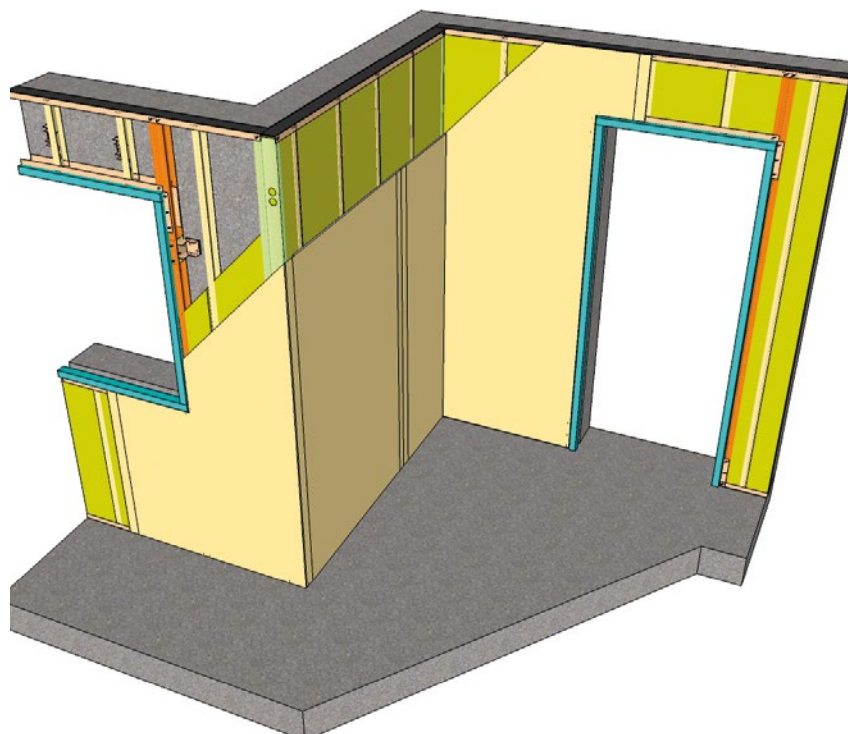

AISLAMIENTO ACÚSTICO



RÁPIDA INSTALACIÓN



AISLAMIENTO TÉRMICO



MÁS ESPACIO INTERIOR
PARA INSTALACIONES

INSTALACIÓN DE SISTEMA PASO A PASO

Se procederá al trazado de la estructura del sistema tanto en la parte baja como en el forjado superior. Es importante marcar la posición de todos los arriostramientos (ver tablas de distancia de arriostramientos).

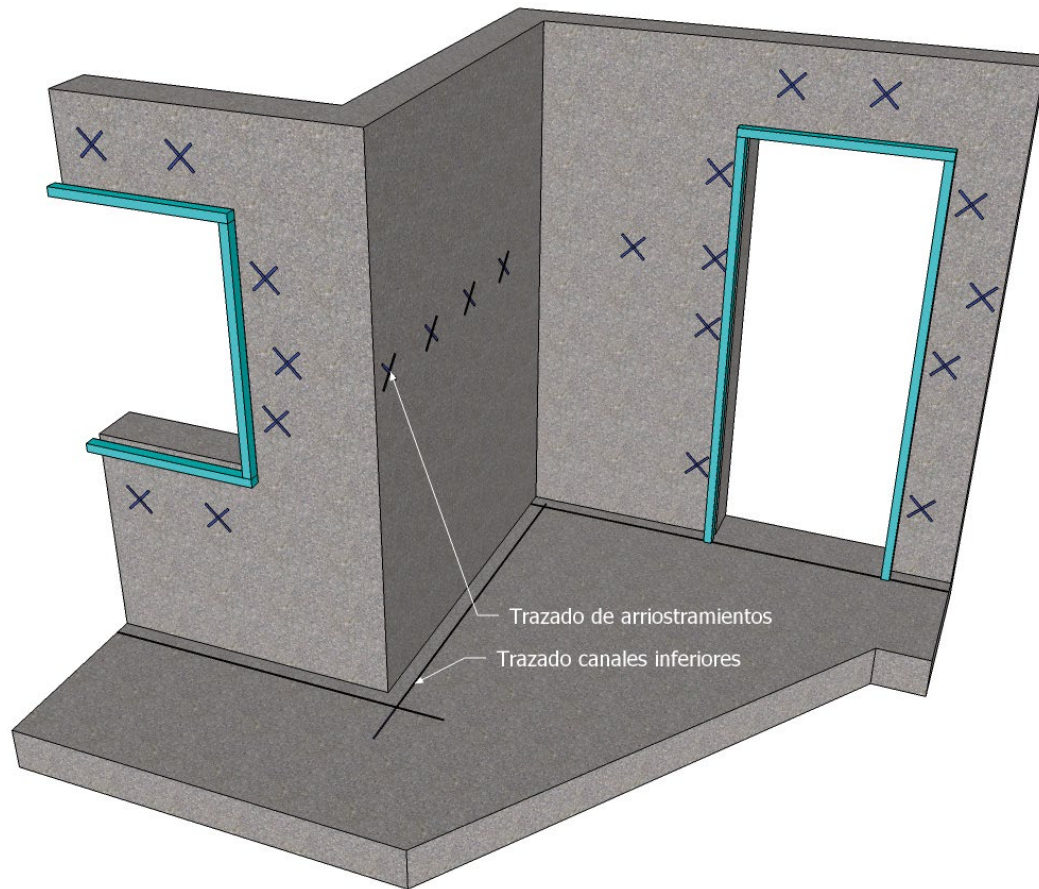

FIJACIÓN DE ESTRUCTURA

Antes de colocar los montantes, debemos hacer el reparto de placas teniendo en cuenta que no debemos colocar ningún retal de placa con tamaño inferior a 350 mm, también debemos dejar desplazada la unión de placas en los dinteles y antepechos con respecto a los montantes jamba, mínimo 300 mm.

Una buena práctica en la colocación de los montantes es posicionarlos con la abertura en dirección contraria a la dirección de montaje de las placas (ver flechas), esta práctica nos asegura que en el encuentro de placas no se producirá ceja, esto es vital para que en la realización de las juntas no tengamos problemas de planeidad.

En el dibujo se representan los montantes de diferente color, se trata de diferenciar las distintas funciones que cumplen cada uno de ellos en función del lugar que ocupen.

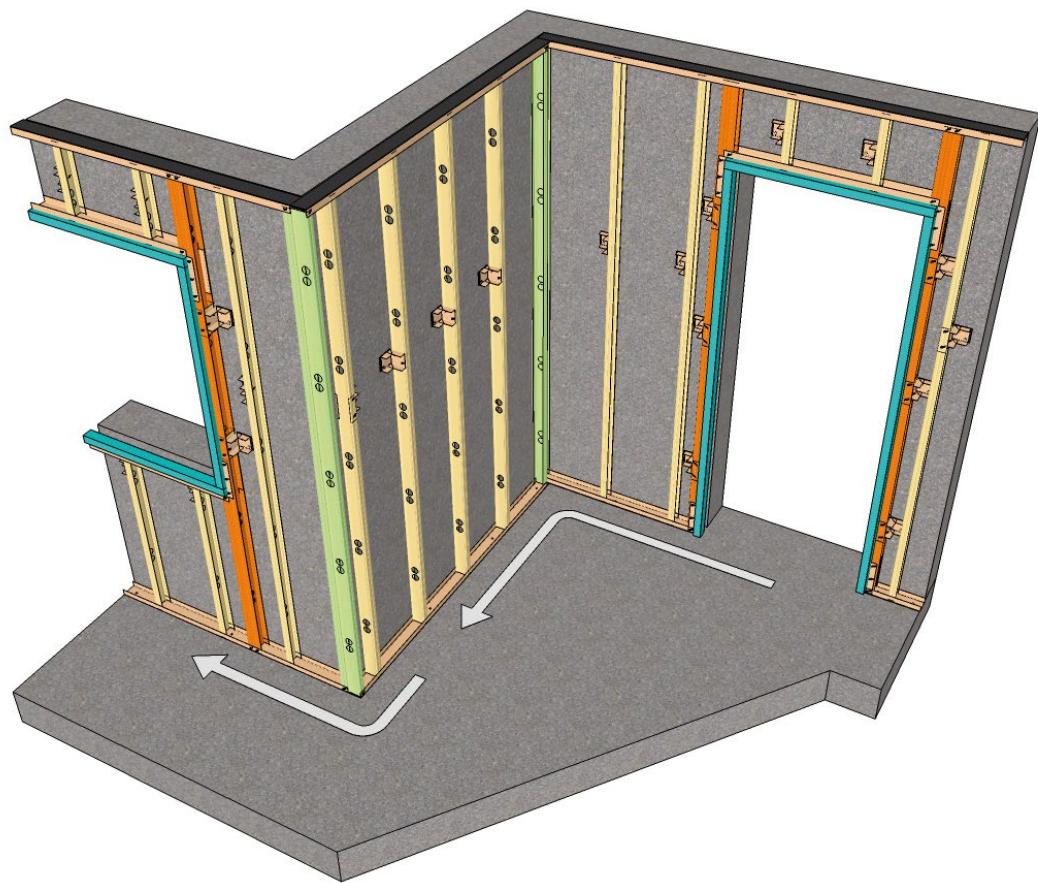

ATORNILLADO DE PLACA

Una vez colocada la estructura, las instalaciones y el material aislante, se procederá a la colocación y atornillado de placas, dejando estas elevadas del suelo entre 10 mm o 15 mm mediante elevador o calzos de placa, estos últimos se retirarán una vez terminado el proceso de atornillado de las placas.

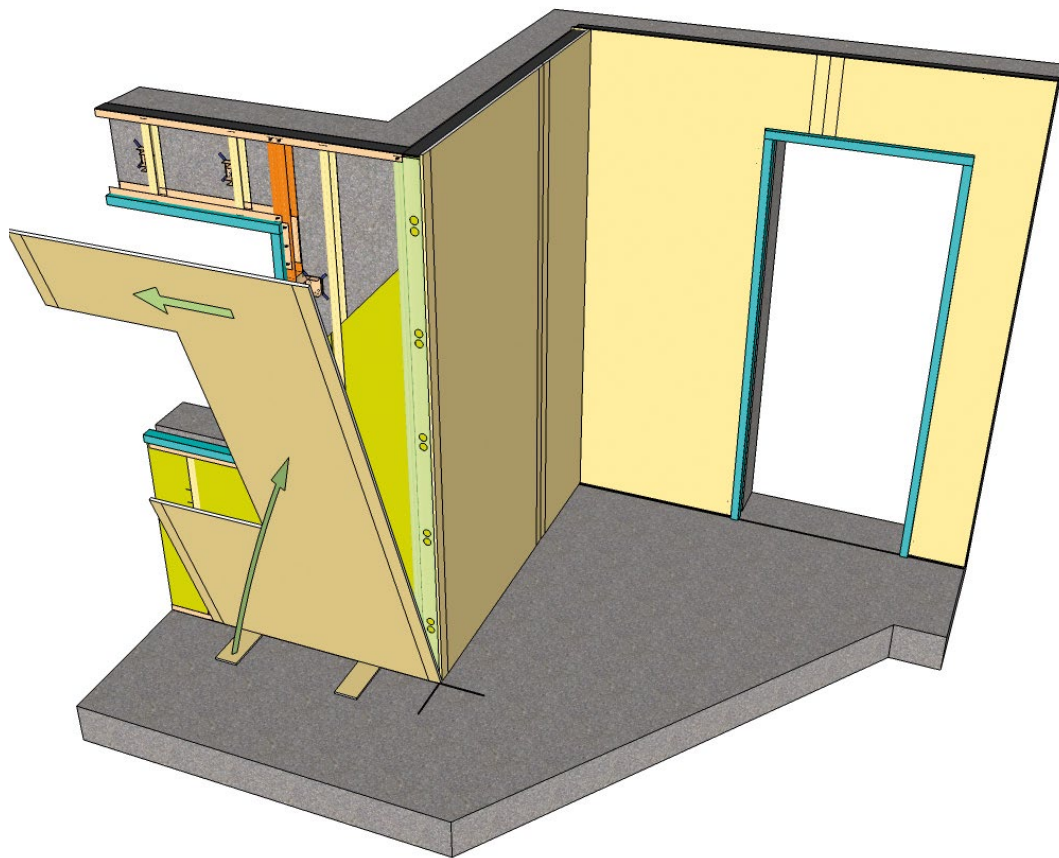

DETALLE DE DINTEL CON INSTALACIONES

En la formación de los huecos se debe mimar en exceso el montaje del sistema, de ello depende que en un tiempo estimado aparezcan o no, lesiones derivadas de un montaje incorrecto.

El encuentro de la estructura con el premarco se debe dejar desligada y nunca atornillada al mismo, esto evitará que el sistema Pladur® herede temas negativos de la fachada o la ventana (movimientos, vibraciones...).

En el dintel se debe colocar una pieza de montante (refuerzo) atornillado al cada montante jamba mediante tornillos del tipo MM (ver dibujo).

Los montantes de **modulación** no se deben atornillar a los canales, deben ser entre 8 y 10 mm más cortos en la parte superior.

Los montantes **jamba y refuerzo** se deben atornillar entre ellos y también a los canales.

Aquellos montantes de **arranque, de encuentro o de esquina**, también se deben atornillar a los canales mediante tornillos del tipo MM.

Los arriostramientos se colocarán en cada uno de los montantes (ver tablas de distancias).

Es importantísimo que las perforaciones estén alineadas para la fácil colocación de las instalaciones.

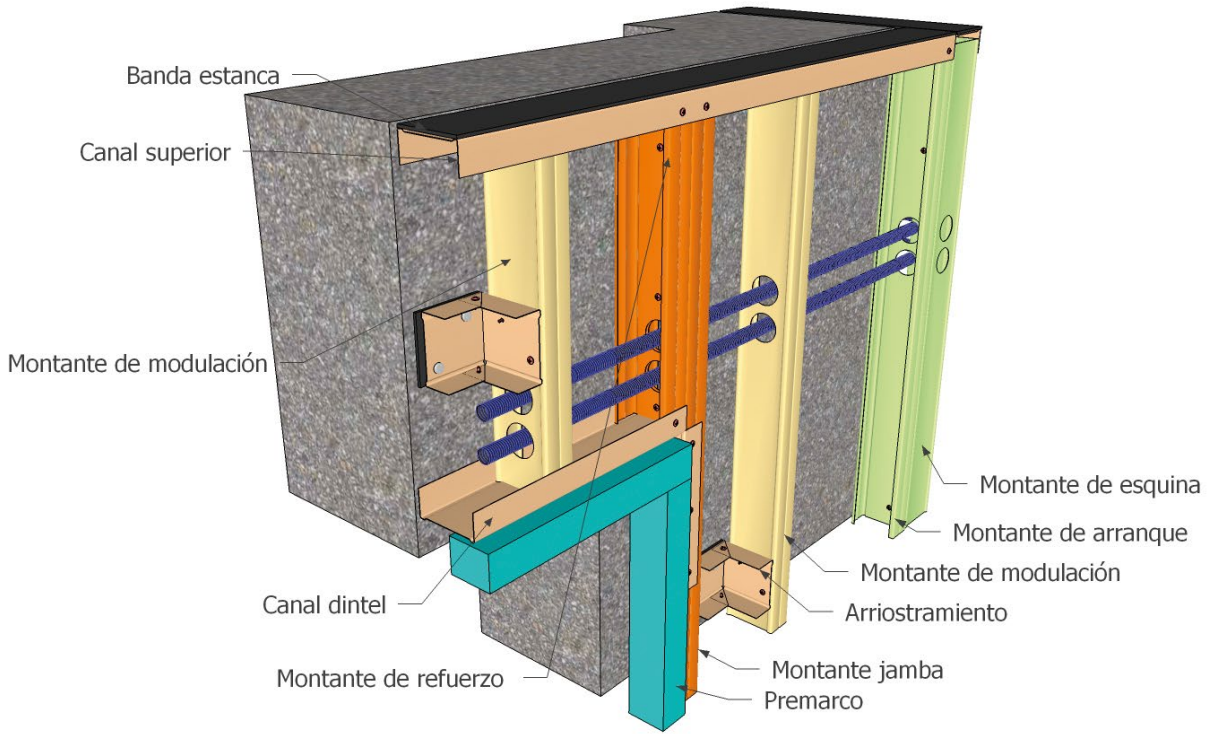

PARTE INFERIOR ZANCA DE CERCO

Importante que el canal de la parte baja se le dé una doblez hacia arriba de un largo entre 150 y 200 mm.

En el momento de encajar el montante jamba dentro del solape del canal, se atornillará mediante tornillos del tipo MM. En la formación del recercado del hueco, la estructura Pladur® deberá quedar desligada del premarco y nunca atornillada a él.

Para colocar los arriostramientos sobre un montante girado, debemos colocar un trozo de montante encajado a modo de empalme en el montante jamba.

La fijación del arriostramiento se realizará de la forma siguiente; atornillado al montante jamba mediante dos tornillos del tipo MM, al muro soporte mediante dos fijaciones adecuadas para el tipo de soporte en cada caso.

Para evitar patologías de movimiento del canal en la zona de la zanca, es de buena costumbre colocar dos fijaciones en esa zona.

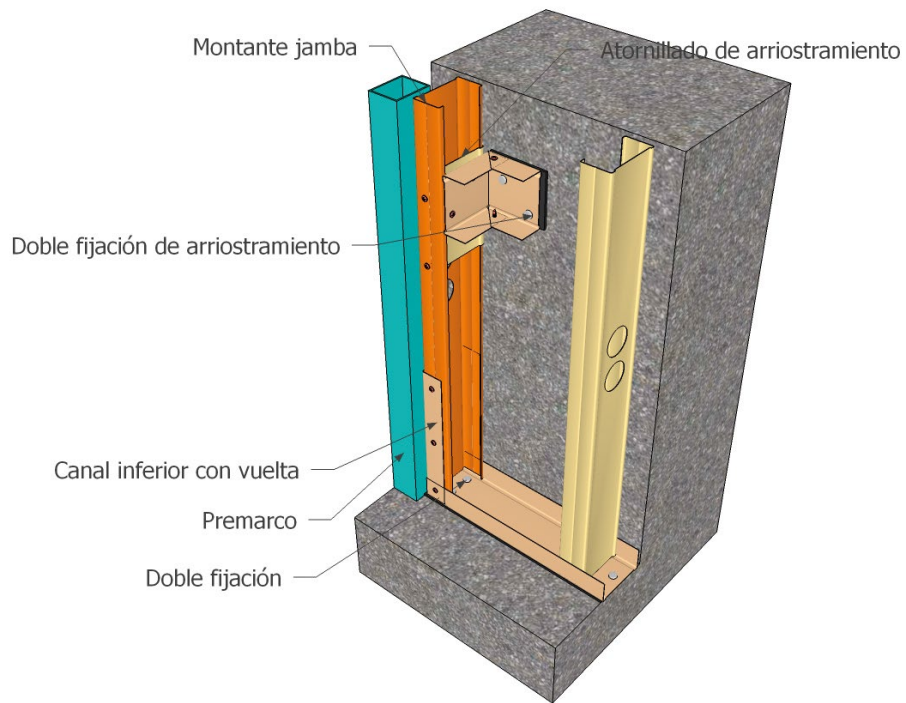

DETALLE EMPALME DE MONTANTES

Cuando la altura del sistema a realizar es mayor que la longitud de los montantes, debemos empalmarlos entre ellos para conseguir la altura total del sistema.

La longitud del solape (D) al producirse el empalme debe ser de 24 cm para montantes de 48 mm, 35 cm para montantes de 70 mm y 45 cm para montantes de 90 mm.

Dependiendo del modelo de empalme la orientación de los montantes varía. En el caso (A) los dos montantes se quedan orientados en la misma dirección, mientras que la opción (B) los dos montantes se quedan orientados en diferentes direcciones.

Para una instalación exigente, se debe realizar la opción (A), dado que en montaje de tabiques es fundamental que la orientación de los montantes esté en la misma dirección.

Para el caso (A) se deben atornillar mediante tornillos del tipo MM mínimo tres en cada solape y por ambas caras.

Para el caso (B) se deben atornillar con cinco tornillos del tipo MM y por ambas caras.

Los empalmes de los montantes se deben colocar contrapeados, de forma que no estén todos a la misma altura.

Se procurará que las perforaciones no pierdan la alineación, deben estar de esta forma para permitir que se puedan colocar cómodamente las instalaciones.

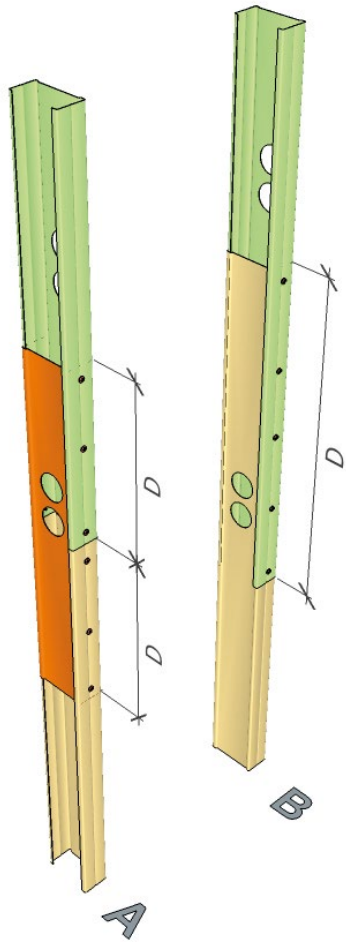

ENCUENTRO DE MONTANTES CON EL CANAL SUPERIOR

Es muy importante dejar la distancia de 8 a 10 mm del extremo superior del montante con respecto al canal superior, no atornillarlo al canal (montantes de modulación) y tampoco cuando atornillemos la placa. Siempre se debe dejar esa zona de encuentro de estructuras libre de atornillado, esto permitirá que el movimiento del forjado no presione sobre los montantes y por lo tanto evitaremos que la presión del forjado genere lesiones en el sistema.

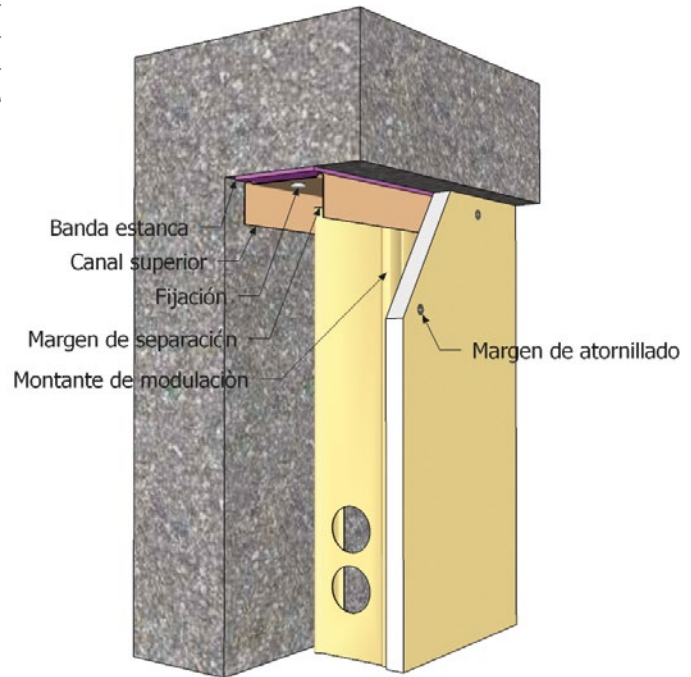

DETALLES IMPORTANTES PARA LA ESTRUCTURA

En los trasdosados autoportantes siempre se corre el riesgo de que los montantes sean desplazados en el proceso de colocación de instalaciones, para evitar ese tema tan desagradable, es de buena costumbre la colocación de dos piezas de montantes a cada lado de los montantes de modulación. Estas piezas estarán separadas del montante 5 mm por cada lado. Esto permite poder mover el montante 10 mm para la posible corrección de modulación.

Estas piezas permitirán que no se pierda la modulación, además, al estar libre de atornillado con el canal, minimizamos los riesgos de lesiones en el sistema.

Las instalaciones que pasen por el interior de la estructura de 70 mm, se pueden fijar al nervio separador de perforaciones, de esta forma evitamos que las bridas abracen el ala del montante.

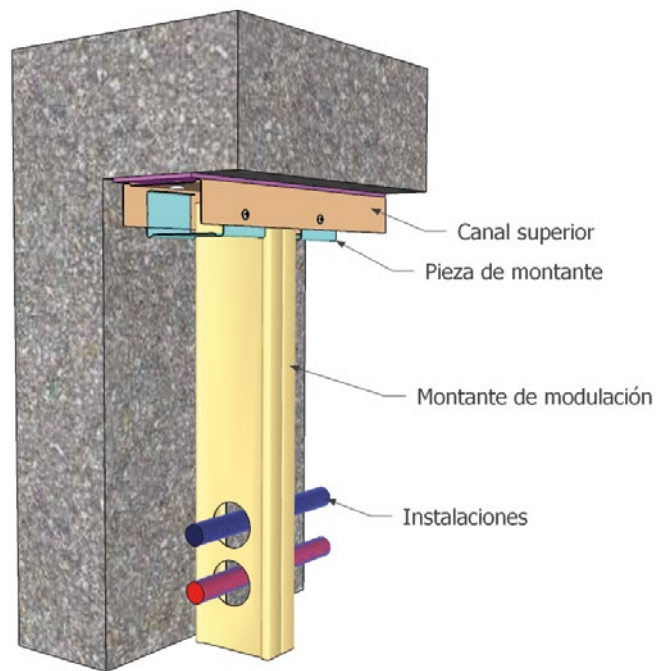

DETALLES IMPORTANTES PARA LAS INSTALACIONES

Para la correcta sujeción de las instalaciones, es recomendable utilizar el soporte para instalaciones Pladur®. Este se adapta a diferentes modulaciones.

El panel base permite el atornillado de las instalaciones mediante abrazaderas y tornillos del tipo MM.

Las piezas Soporte se deben atornillar a los montantes para evitar movimientos mediante tornillos del tipo MM.

La profundidad del panel se puede regular mediante unas ranuras dispuestas en los soportes, de esta forma nos podemos adaptar a la profundidad de cada instalación.

Al tratarse de zonas de ambiente húmedo, se debe utilizar placa Pladur® del tipo H1, si se trabaja con placa H1 de 13 mm se deben colocar mínimo dos placas. En el caso de estar trabajando con placa H1 de 15 mm, con una es suficiente, además se debe utilizar la pasta para juntas hidrófuga Pladur® JH.

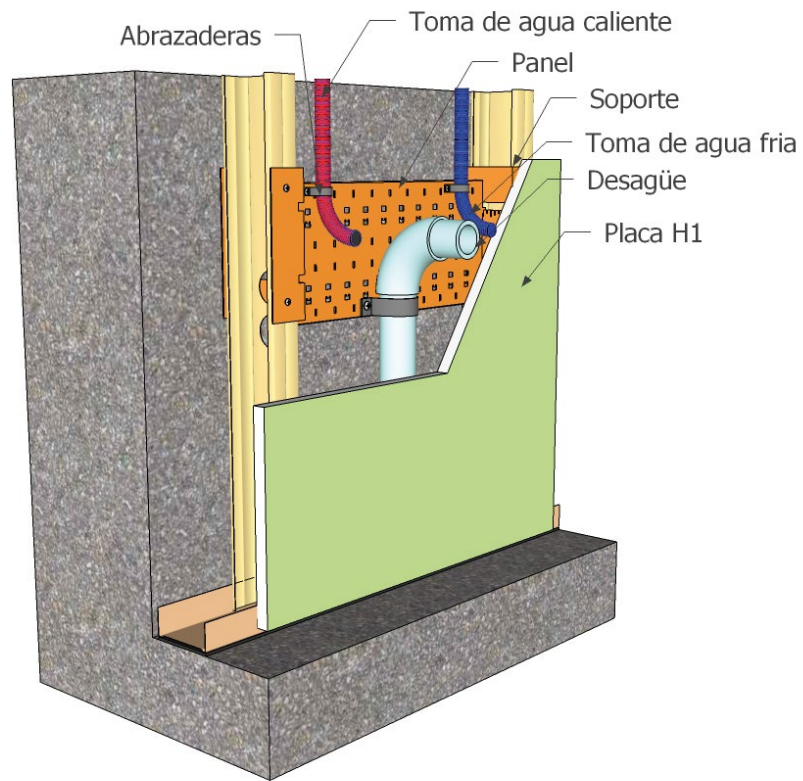



NO TE OLVIDES DE

- ✓ Usar los medios individuales de seguridad (EPIS).
- ✓ Dejar separada la cara interna de la estructura 10 mm del muro.
- ✓ Colocar banda estanca a los arriostramientos.
- ✓ Fijar los arriostramientos con dos fijaciones al muro y dos MM al montante.
- ✓ Colocar los montantes de refuerzo en los huecos.
- ✓ Dejar los montantes 10 mm más cortos en altura.
- ✓ Dejar los montantes de modulación libres de atornillado con MM.
- ✓ Colocar banda estanca en los canales.
- ✓ Poner dos fijaciones en el canal de la zanca del cerco.
- ✓ Contrapear las testas de las placas y los empalmes de los montantes.



NUNCA JAMÁS

- ✗ Trabajes sin protecciones individuales de seguridad (EPIS).
- ✗ Coloque las placas sin contrapear las juntas y las testas.
- ✗ Coloque los empalmes de los montantes a la misma altura.
- ✗ Atornille los montantes de modulación a los canales.
- ✗ Atornille las placas en zonas por donde pasen las instalaciones.
- ✗ Utilice tornillos más largos de lo recomendado.
- ✗ Deje las placas sin elevar del suelo.

ALTURAS MÁXIMAS PARA SISTEMAS DE TRASDOSADOS AUTOPORTANTES

PERFIL	SISTEMA	PLACAS	DISTANCIA ENTRE ARRIOSTRAMIENTOS			
			┌		└	
			600	400	600	400
M-48-35	59 (48-35) MW	1x13	-	2,35	-	2,80
	61 (48-35) MW	1x 15	2,15	2,35	2,55	2,80
	64 (48-35) MW	1 x 18	2,30	2,55	2,75	3,00
	72 (48-35) MW	2 x 13	2,55	2,80	3,05	3,35
	76 (48-35) MW	2 x 15	2,55	2,80	3,05	3,35
M-70-35	91 (48-35) MW	3 x 15	2,85	3,15	3,40	3,75
	85 (70-35) MW	1 x 15	2,70	3,00	3,20	3,55
	88 (70-35) MW	1 x 18	2,90	3,20	3,45	3,80
	96 (70-35) MW	2 x 13	3,20	3,55	3,80	4,20
	100 (70-35) MW	2 x 15	3,20	3,55	3,80	4,20
M-90-35	115 (70-35) MW	3 x 13	3,60	3,95	4,25	4,70
	116 (90) MW	2 x 13	3,90	4,30	4,60	5,10
	120 (90) MW	2 x 15	3,90	4,30	4,60	5,10
	135 (90) MW	3 x 15	4,35	4,80	5,15	5,70

Para más información sobre datos acústicos, térmicos o de protección frente al fuego, consultar en la web de Pladur®.

TABIQUES DE DISTRIBUCIÓN

Tabiques para distribución interior dentro de la misma unidad de uso.

DEFINICIÓN DEL SISTEMA

Tabique compuesto por una estructura metálica a base de montantes y canales, a la que se atornilla por ambas caras una o más placas Pladur®, incorporando en su interior material aislante.

Se pueden realizar diferentes combinaciones dependiendo de las necesidades, sistemas sencillos, múltiples o especiales.

VENTAJAS

Los sistemas de tabiquería de distribución Pladur® nos permiten realizar sistemas con una planimetría excelente, consiguiendo unos buenos acabados.

Las instalaciones que se incorporen en el sistema se colocan con gran facilidad, a través de las perforaciones que contienen los montantes. El material aislante junto con el resto de productos que componen el sistema ofrecen **un aislamiento acústico de nivel alto.**

Con los sistemas de tabiquería Pladur® **se evitan pérdidas de tiempo** al no tener que realizar rozas para las instalaciones, también **se alivia en gran medida el peso al edificio.**

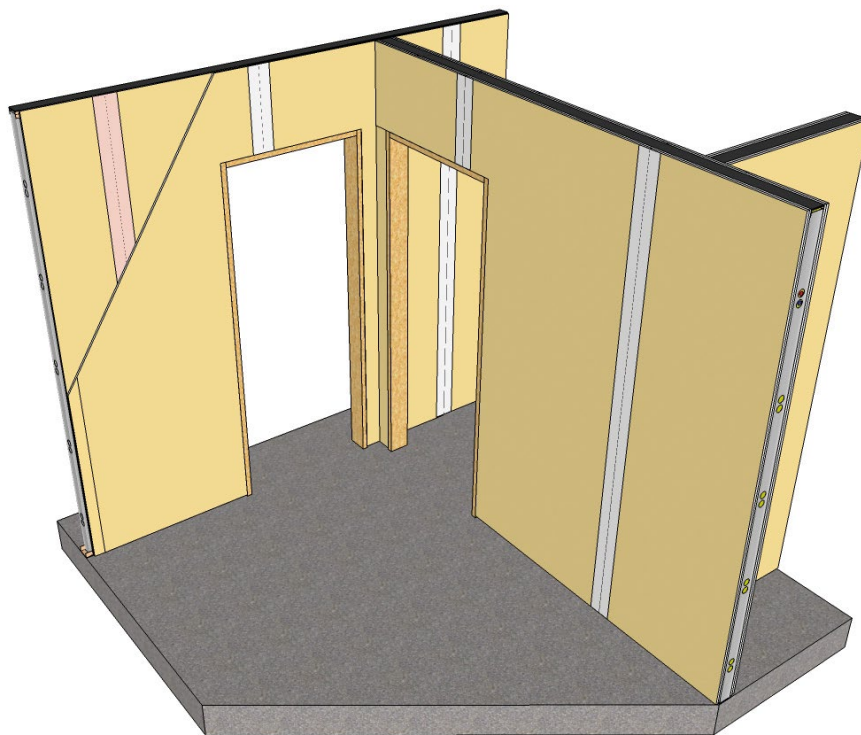

RÁPIDA INSTALACIÓN



ESPESOR REDUCIDO



AISLAMIENTO ACÚSTICO



SISTEMAS LIGEROS

INSTALACIÓN DEL SISTEMA PASO A PASO

Es de buena práctica que en el proceso de replanteo se marquen las dos caras del canal, esto evita que pueda haber desplazamientos de estructuras por cambio de posición. También se dejarán trazados los huecos de paso, ventanas y aquellas instalaciones que compartan sistema. Con esto evitaremos olvidarnos durante la ejecución de algún tema.

Antes de colocar los montantes, debemos hacer el reparto de placas a través del replanteo, teniendo en cuenta que no debemos colocar ningún retal de placa con tamaño inferior a 350 mm (salvo tacones de puertas), también debemos dejar desplazada la unión de placas en los dinteles y antepechos con respecto a los montantes jamba, mínimo 200 mm (ver flechas).

Una buena práctica en la colocación de los montantes es posicionarlos con la abertura en dirección contraria a la dirección de montaje de las placas (ver flechas), esta práctica nos asegura que en el encuentro de placas no se producirá ceja, esto es vital para que en la realización de las juntas no tengamos problemas de planeidad.

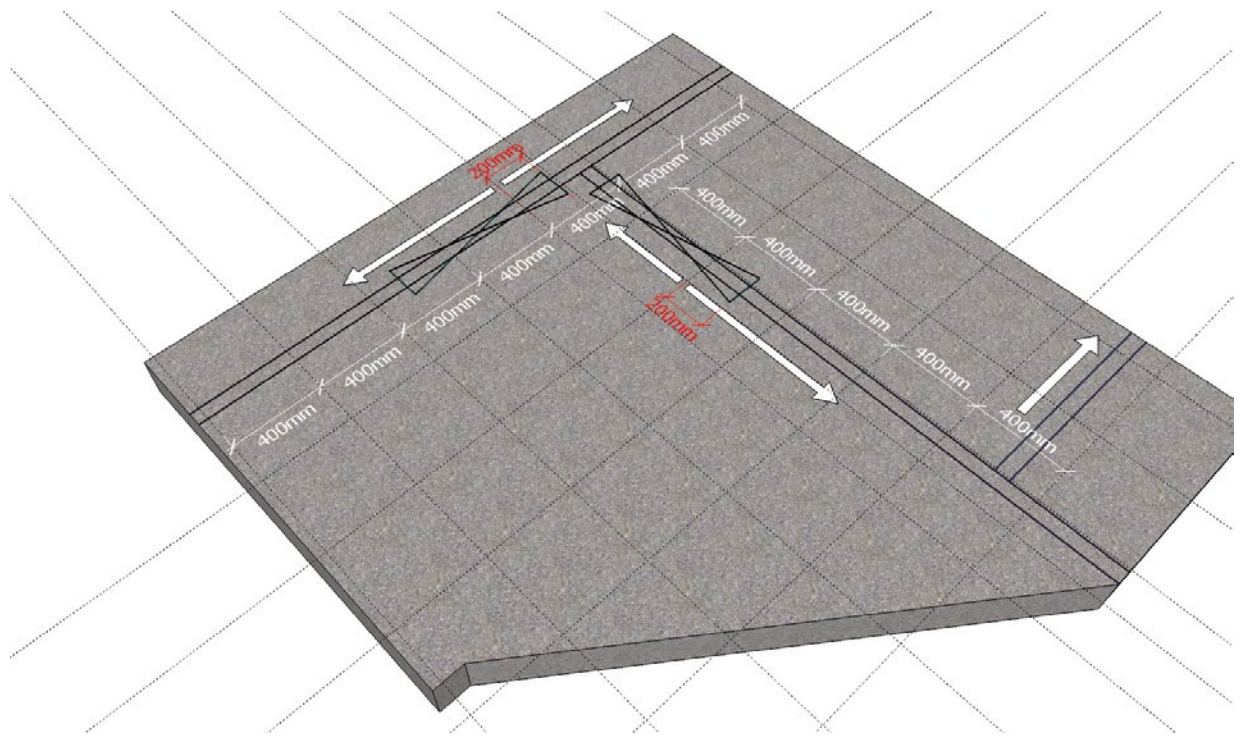

MONTAJE DE LA ESTRUCTURA Y PREMARCOS

El proceso del replanteo es la parte más importante de la realización de los sistemas, es el que define el principio y el final de los mismos y también la calidad del acabado final.

El primer paso a realizar es la colocación de los canales de suelo y techo, dejando los huecos de paso resueltos y con vuelta en el canal hacia arriba entre 150 y 200 mm.

El siguiente paso a realizar es la colocación de la estructura que configura los huecos, colocando los **montantes jamba** en los solapes de los **canales vueltos**. Los montantes jamba se aplomarán y se fijarán a los **canales inferiores y superiores** mediante tornillos del tipo MM, después, colocaremos el canal dintel, este se atornillará al premarco al igual que los montantes jamba. Para finalizar la estructura del hueco, se colocarán los montantes de refuerzo, estos, se atornillarán a los montantes jamba mediante tornillos del tipo MM.

Los montantes de **modulación** no se deben atornillar a los canales, estos, deben ser entre 8 y 10 mm más cortos en la parte superior.

Aquellos montantes de **arranque**, de **encuentro o de esquina**, también se deben atornillar a los canales mediante tornillos del tipo MM.

Es importantísimo que las perforaciones estén alineadas para la fácil colocación de las instalaciones.

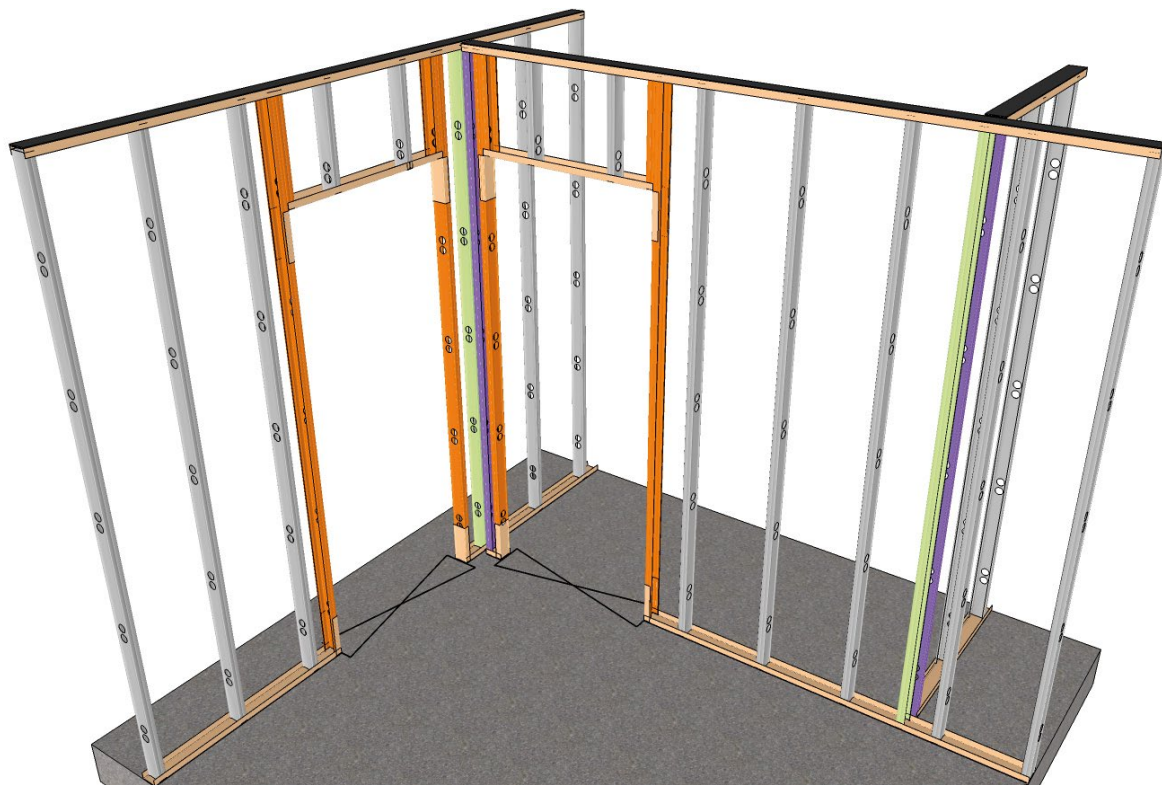

- Montantes jamba
- Canales vueltos, inferiores y superiores
- Montantes de modulación
- Arranque
- Encuentro o de esquina

MONTAJE PRIMERA CARA DE PLACAS

Esta es la fase más importante después del replanteo, es la que define qué cara de sistema colocamos para facilitar la colocación de las instalaciones en el sistema y también la formación de los arranques y encuentros de sistemas, así como la correcta colocación de los montantes de modulación.

Colocadas las placas de la primera cara, se procederá a colocar las instalaciones dentro del sistema, se utilizarán las perforaciones dispuestas en los montantes y en ningún caso se cortarán los montantes para colocar dichas instalaciones.

Terminada las instalaciones, se probarán las mismas con presión para cerciorarnos de que no existe fuga alguna.

Las uniones de placas se deben contrapear entre capas y también con las capas de placas de la cara opuesta.

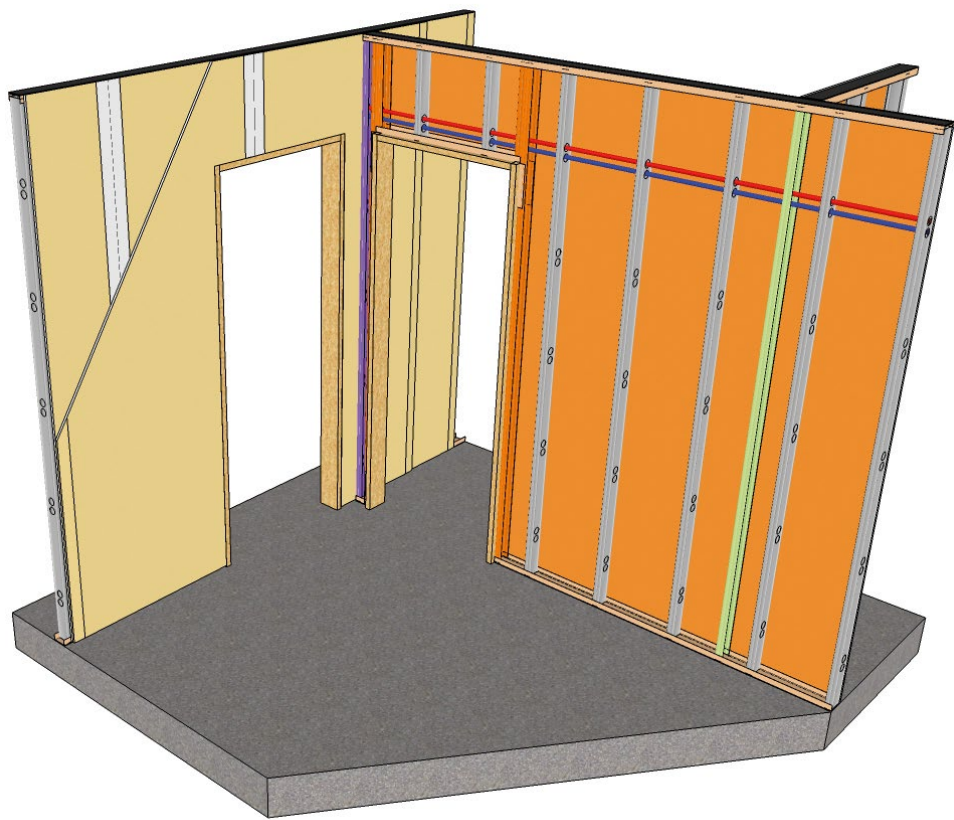

COLOCACIÓN DEL MATERIAL AISLANTE

Una vez resuelto el tema de las instalaciones, se procederá a la colocación de la lana mineral, se debe cuidar que los empalmes del producto se queden contrapeados y que no exista hueco alguno entre ellos. La estanqueidad en acústica es tema capital.

La lana mineral será del espesor adecuado para cada formato de montante, nunca se debe colocar en el interior del sistema lana mineral cuyo grueso sea mayor o menor, esto afectaría al rendimiento del sistema.

En los sistemas múltiples se debe realizar el tratamiento de juntas de las caras interiores, la **Norma UNE 102043 lo especifica en el capítulo 18.2 (I)**, en él dice que es necesario como mínimo **plastecer** todas las juntas de capas interiores.

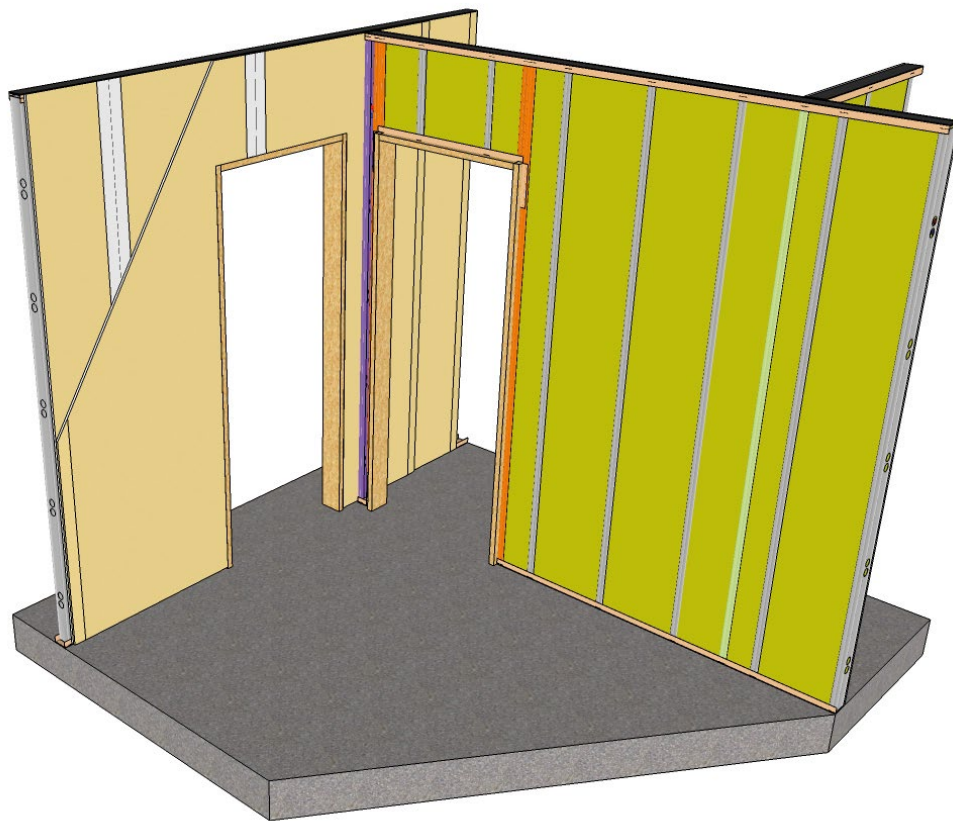

ENCUENTRO ESTRUCTURA DE DINTELES

Es muy importante realizar las estructuras de dinteles y antepechos de forma correcta, para ello debemos respetar las recomendaciones de montaje que se dan para este y otros muchos detalles de montaje.

Debemos colocar estructura de modulación en los dinteles para poder llevar a cabo el desplazamiento de juntas de placas con respecto a los montantes jamba.

Las perforaciones de los montantes deben estar todas a la misma altura para facilitar el paso de las instalaciones.

Los montantes de refuerzo deben estar atornillados a los montantes jamba mediante tornillos del tipo MM.

Debemos prever los montantes de encuentro y también los de arranque, estos, se pueden unir entre ellos con tornillos del tipo PM ya que siempre existirá placa entre ambas estructuras. Estos montantes se atornillarán a los canales mediante tornillos del tipo MM. En el caso del montante de arranque, este se atornillará a los canales después de atornillarlo al de encuentro.

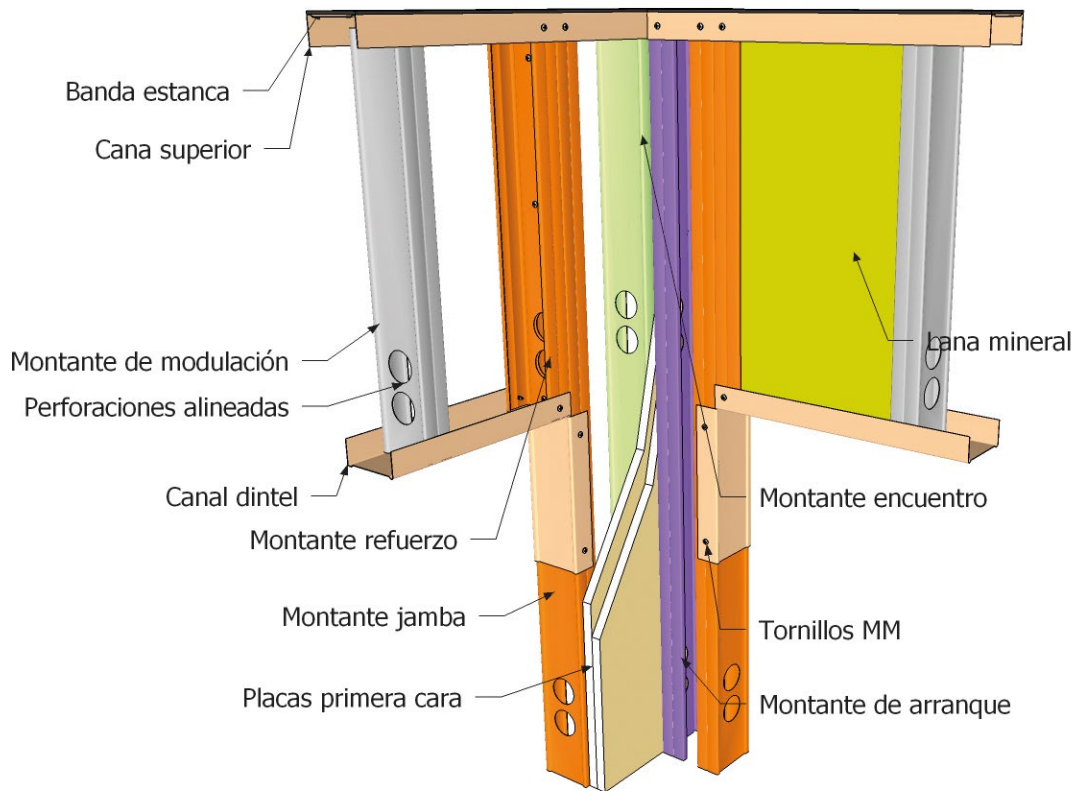

DETALLE ENCUENTRO DE ESTRUCTURA DE ZANCAS

En la formación de las zancas de los huecos de paso y encuentro de tabiques, se deben cuidar los detalles de montaje, de ello depende la buena funcionalidad de los sistema.

Los premarcos se deben atornillar a la estructura (montantes jamba), estos se deben colocar cuando los tabiques aún no tienen placas atornilladas. Se recomienda atornillar dicho premarco desde el interior del montante jamba hacia el premarco, mediante tornillos del tipo PM.

Es de buena costumbre, colocar dos fijaciones paralelas en el canal inferior y lo más cerca posible al premarco, esto garantizará que el premarco no se mueva a consecuencia de la fatiga originada por la manipulación de la puerta.

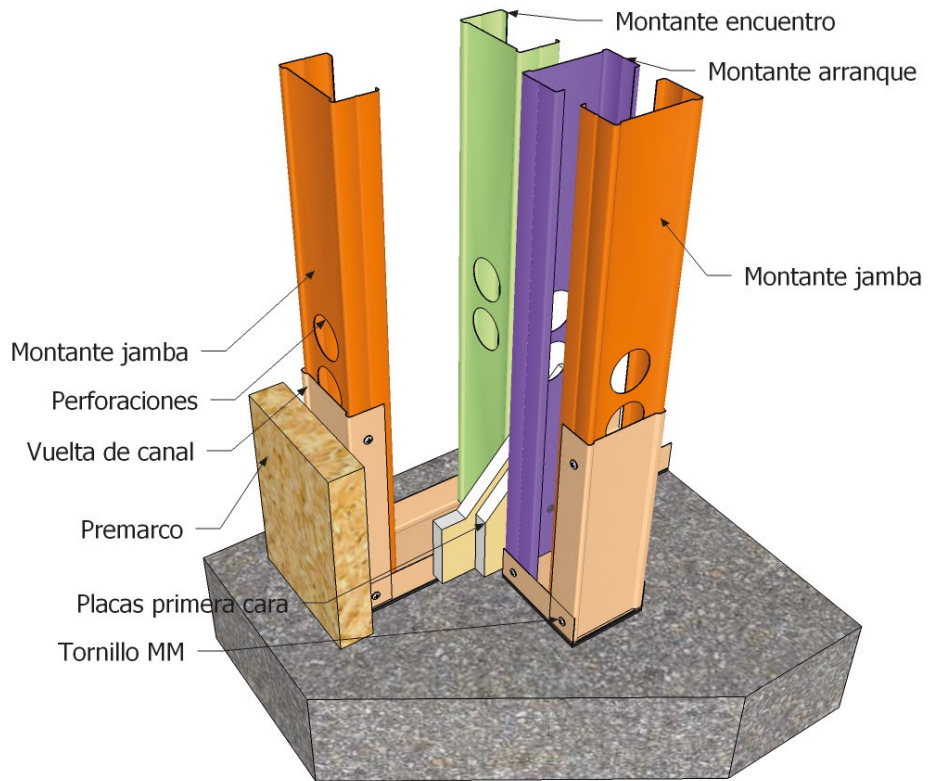



NO TE OLVIDES DE

- ✓ Usar los medios individuales de seguridad (EPIS).
- ✓ Colocar banda estanca en los canales.
- ✓ Colocar los montantes de refuerzo en los dinteles y antepechos de los huecos.
- ✓ Realizar la vuelta de canales en las zancas y dinteles.
- ✓ Contrapear las juntas de placas y empalmes de montantes.
- ✓ Realizar dintel tipo bandera o dintel pasante en los huecos.
- ✓ Colocar los montantes de encuentro y arranque necesarios.
- ✓ Realizar las juntas de capas interiores.
- ✓ Colocar los tornillos a la distancia correcta.
- ✓ Colocar dos fijaciones en el canal de las zancas de cercos.



NUNCA JAMÁS

- ✗ Trabajes sin protecciones individuales de seguridad (EPIS).
- ✗ Utilices materiales mezclados de firmas diferentes.
- ✗ Dejes sin colocar los montantes de refuerzo.
- ✗ Evites la utilización de los montantes de encuentro y arranque.
- ✗ Atornilles los montantes de modulación a los canales.
- ✗ Dejes las juntas de placas sin contrapear.
- ✗ Dejes los empalmes de los montantes sin contrapear.
- ✗ Dejes las placas sin elevar del suelo.
- ✗ Atornilles las placas en zonas de paso de instalaciones.
- ✗ Coloques la siguiente capa de placas sin haber realizado el tratamiento de juntas.
- ✗ Cortes los montantes para colocar las instalaciones.

ALTURAS MÁXIMAS

TABIQUES PLADUR® SENCILLOS

MONTANTE	SISTEMA	PLACAS	ALTURA MÁXIMA (m)			
			┌		└	
			600	400	600	400
M 48-35	72 (48-35) MW	2 x 13	-	2,80	-	3,35
	76 (48-35) MW	2 x 15	2,60	2,80	3,05	3,35
	82 (48-35) MW	2 x 18	2,85	3,15	3,40	3,75
M 70-35	100 (70-35) MW	2 x 15	3,20	3,55	3,80	4,20
	106 (70-35) MW	2 x 18	3,60	3,95	4,25	4,70
M-90-35	120 (90) MW	2 x 15	3,90	4,30	4,60	5,10
	126 (90) MW	2 x 18	4,35	4,80	5,15	5,70

TABIQUES PLADUR® MÚLTIPLES

MONTANTE	SISTEMA	PLACAS	ALTURA MÁXIMA (m)			
			┌		└	
			600	400	600	400
M 48-35	98 (48-35) MW	4 x 13	3,05	3,40	3,65	4,00
	106 (48-35) MW	4 x 15	3,05	3,40	3,65	4,00
	118 (48-35) MW	4 x 18	3,40	3,80	4,05	4,50
M 70-35	122 (70-35) MW	4 x 13	3,85	4,25	4,55	5,05
	130 (70-35) MW	4 x 15	3,85	4,25	4,55	5,05
	142 (70-35) MW	4 x 18	4,30	4,75	5,10	5,65
M-90-35	142 (90) MW	4 x 13	4,65	5,15	5,55	6,15
	150 (90) MW	4 x 15	4,65	5,15	5,55	6,15
	162 (90) MW	4 x 18	5,20	5,75	6,20	6,85

Para más información sobre datos acústicos, térmicos o de protección frente al fuego, consultar en la web de Pladur®.

TABIQUES DE DISTRIBUCIÓN DECORATIVOS

Destinados para sistemas de decoración en reformas y rehabilitaciones.

DEFINICIÓN DEL SISTEMA

Tabiques formados por una estructura a base de montantes y canales, sobre los que se atornillan una o más placas dependiendo del tipo. La forma con la que se puede realizar los sistemas decorativos pueden ser **formas curvas o diferentes geometrías y ángulos.**

Se pueden realizar diferentes combinaciones dependiendo de las necesidades, sistemas sencillos, múltiples o dobles.

VENTAJAS

De igual forma los sistemas decorativos Pladur® nos permiten realizar sistemas con un exquisito **acabado** y unas posibilidades de **decoración ilimitadas.**

Las instalaciones que se incorporen en el sistema se colocan con gran facilidad, a través de las perforaciones que contienen los montantes. El material aislante junto con el resto de productos que componen el sistema ofrecen un aislamiento acústico de nivel alto.

Con los sistemas de tabiquería Pladur® se evitan pérdidas de tiempo al no tener que realizar rozas para las instalaciones, también se alivia en gran medida el peso al edificio.

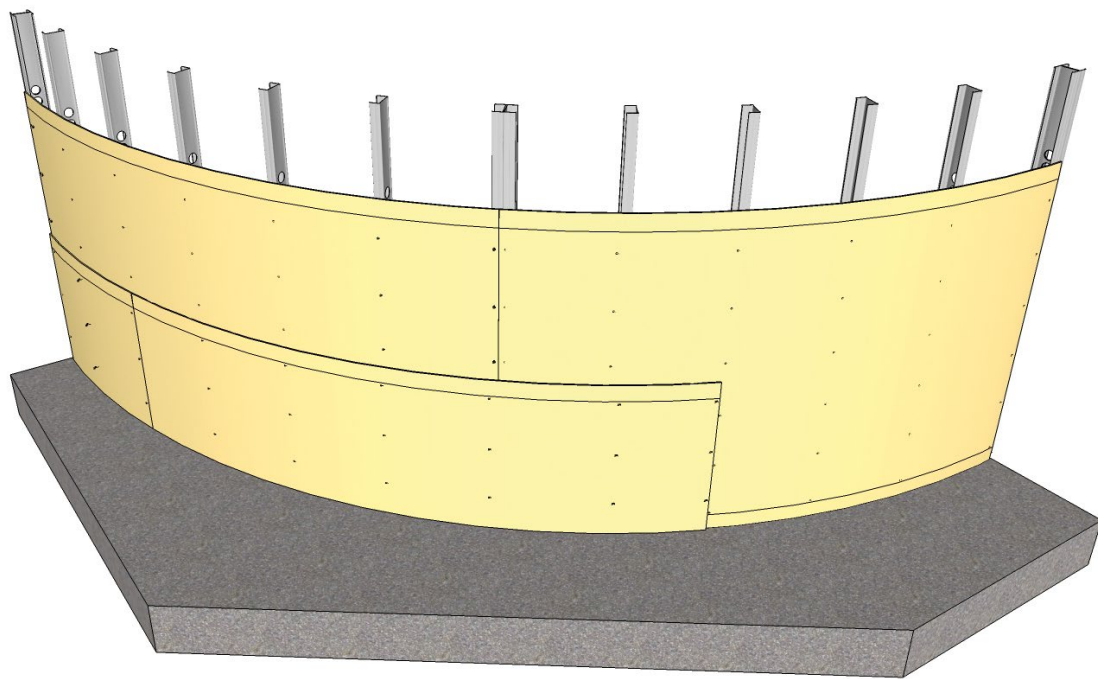

LIBERTAD DE DISEÑO



PERFECTO ACABADO



SISTEMAS LIGEROS

INSTALACIÓN DE SISTEMA PASO A PASO

El replanteo es la parte más importante en la construcción de los sistemas, en el caso de sistemas decorativos es capital dominar este apartado, esto hará que disfrutemos cada paso del trabajo que se esté llevando a cabo.

Cuando se realicen tabiques curvos, debemos tener presente que para cada tipo de placa y espesor existen unas recomendaciones de radios mínimos a utilizar (ver cuadro).

No debemos olvidar que, se recomienda colocar los montantes con la abertura en dirección contraria a la dirección de montaje de las placas.

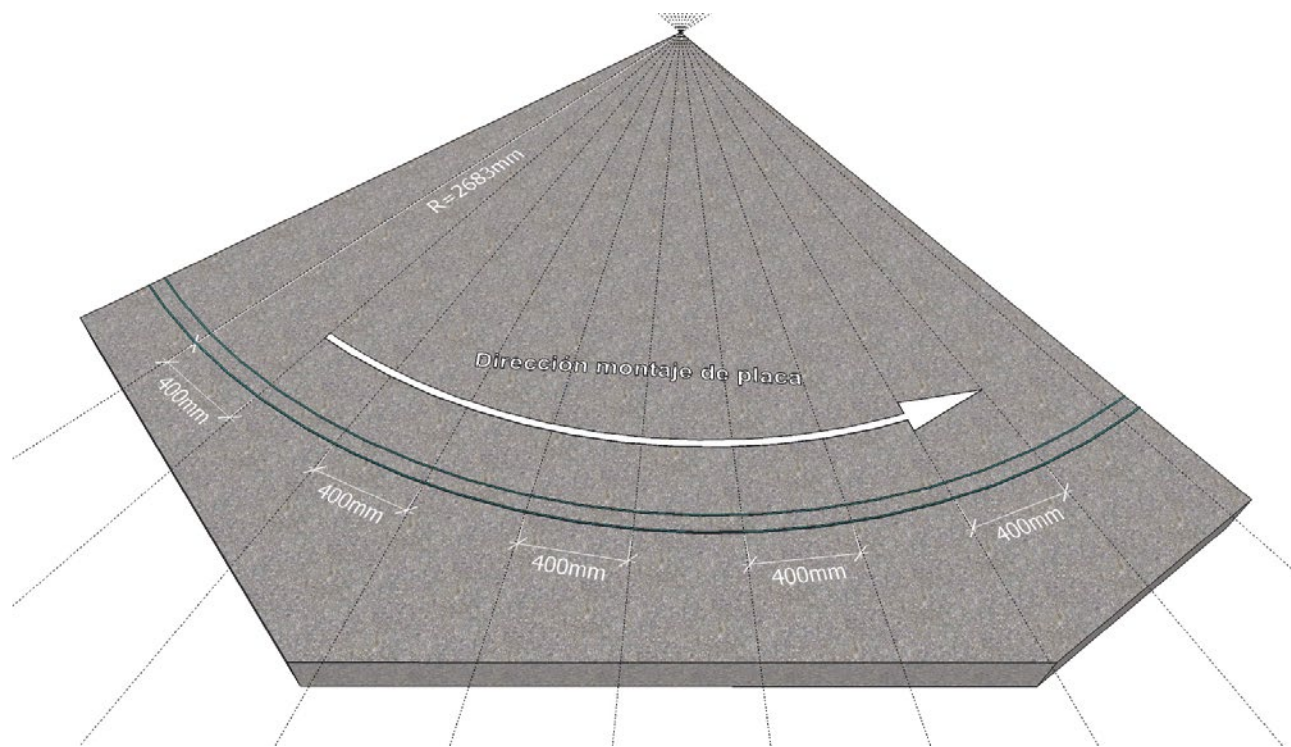

MONTAJE DE LA ESTRUCTURA

A la hora de colocar los montantes debemos respetar la distancia de modulación acorde con la longitud del radio con el que estemos trabajando.

Orientaremos los montantes como ya se comentó (ver dirección de placa en la flecha).

La distancia de modulación siempre se debe ajustar a $1/5$ de la longitud del radio y máximo de distancia a 400 mm. El caso que nos ocupa tiene un radio de 2683 mm, por lo tanto, la modulación que le corresponde es de 400 mm.

En este caso y dado que es un tabique decorativo y por lo tanto es un tema puntual, se pueden atornillar los montantes a los canales mediante tornillos del tipo MM, además es necesario hacerlo para que la presión que ejerce la placa en su colocación no los tire.

Los canales se deben cortar en trozos pequeños entre 50 y 100 mm dependiendo del radio. Se cortará una de las alas y el alma, dejando la otra ala para que permanezcan unidos.

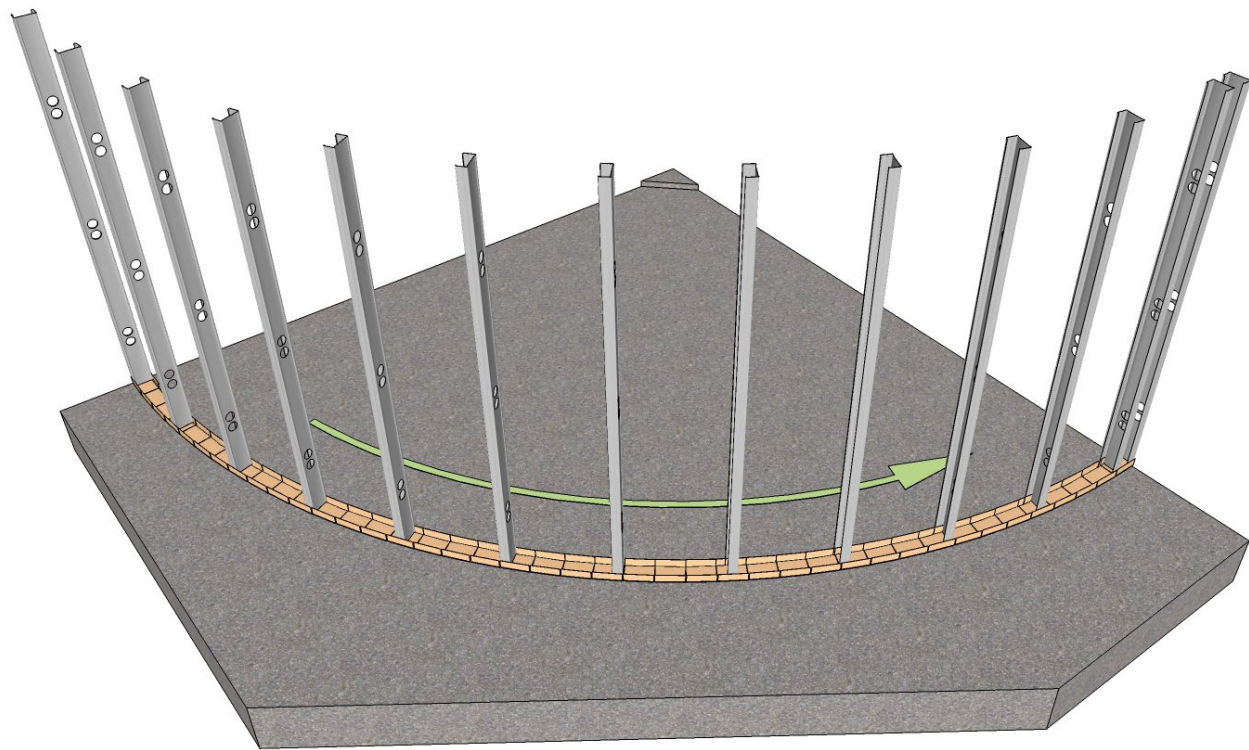

COMPORTAMIENTO DE LA PLACA EN EL CURVADO

Para poder curvar cómodamente las placas, se recomienda humedecerlas por una de las caras, es un error humedecerlas por las dos caras.

Se deben humedecer por la cara convexa, esta cara en su curvado expande, por lo tanto, necesita que las fibras de la celulosa se desliguen parcialmente para conseguir el efecto de curvado.

La cara cóncava no expande comprime, es por eso por lo que no se debe humedecer, es más si se humedece le ayuda a que la placa se rompa.

También nos podemos ayudar para el curvado de un camión realizado con madera u otro tipo de material.

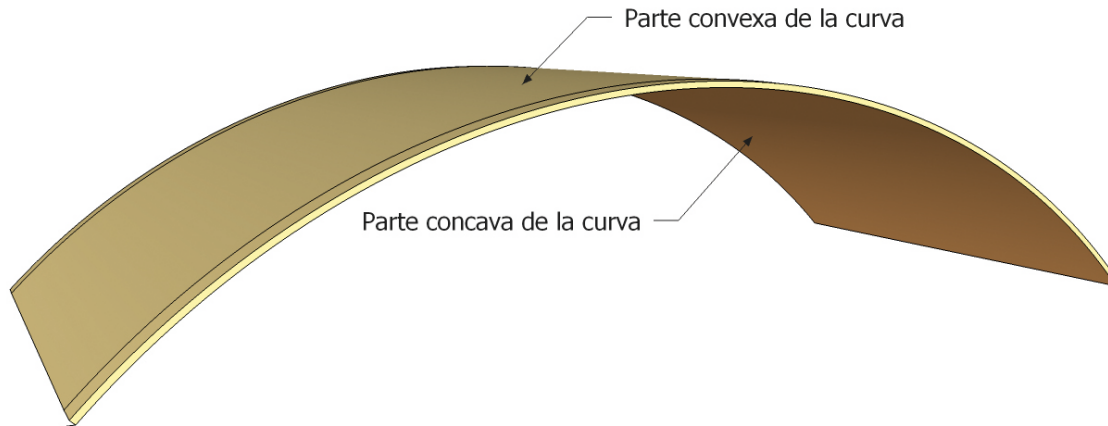

COLOCACIÓN DE LA PRIMERA PLACA

Es de buena costumbre colocar en el inicio de la curva un montante configurado en "H", esto ayudará a vencer la presión que ejerce la placa en su inicio de curvado.

Se iniciará el atornillado de la placa en el doble montante de arranque, después y ayudados de una regla presionaremos sobre la placa a una distancia de dos nodulaciones por delante del atornillado. Cuando la placa toque el segundo montante, se dejará de hacer fuerza y se atornillará ese montante, se seguirá este orden hasta terminar.

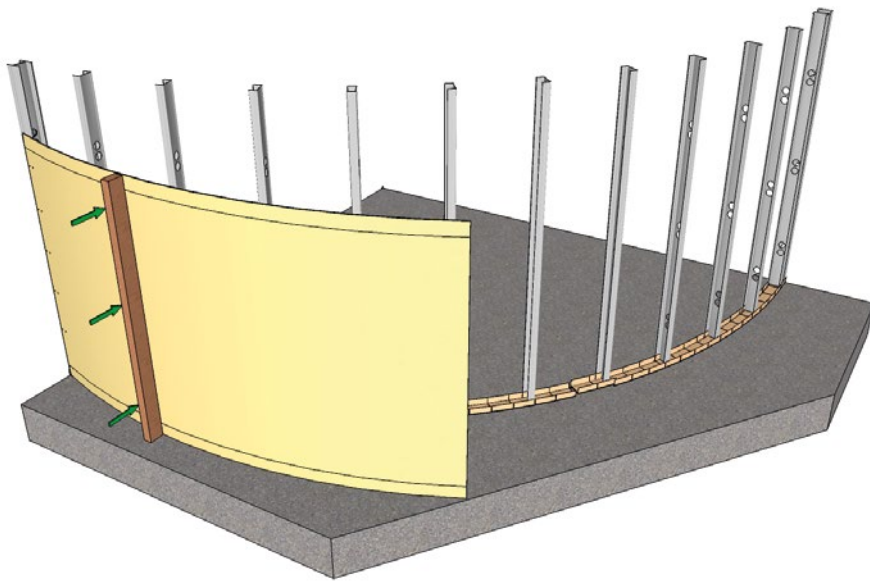

ATORNILLADO DE LA PRIMERA PLACA

No utilizar las manos para presionar la placa, si lo hacemos esta corre el riesgo de partirse, debido a que aplicamos fuerza sobre la placa con la superficie de las palmas de las manos, esa fuerza no es regular, a la vez que es muy puntual, corriendo el riesgo de curvar y provocar torsión a la vez. Justo lo que no se necesita.

El hecho de recomendar que se realice con una regla es porque la fuerza se reparte sobre el ancho de la placa y de forma regular.

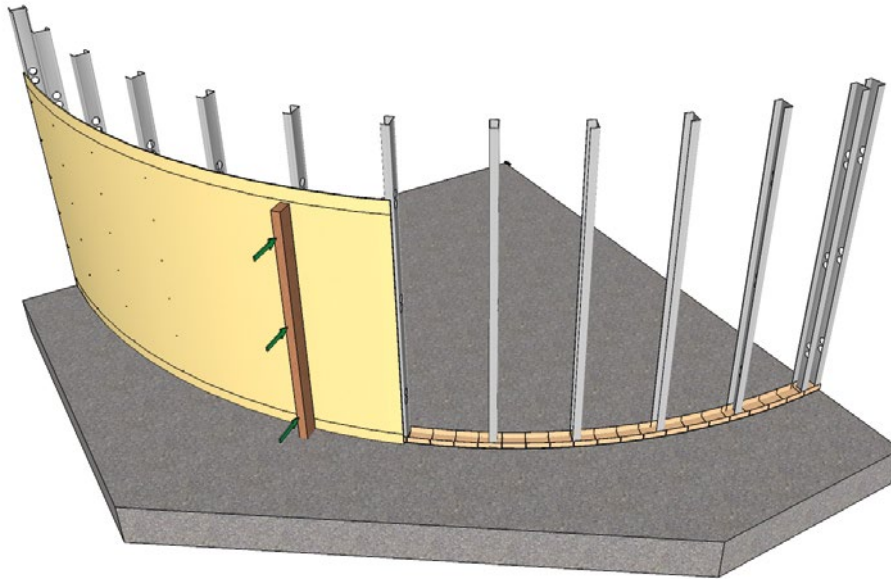

COLOCACIÓN FINAL DE LA PRIMERA PLACA

Al final de la primera placa colocaremos otro montante configurado en "H" para soportar la presión que ejerce la testa de la placa.

Para una mayor comodidad en el curvado de las placas, estas se deben colocar en posición horizontal, es más cómodo curvarlas.

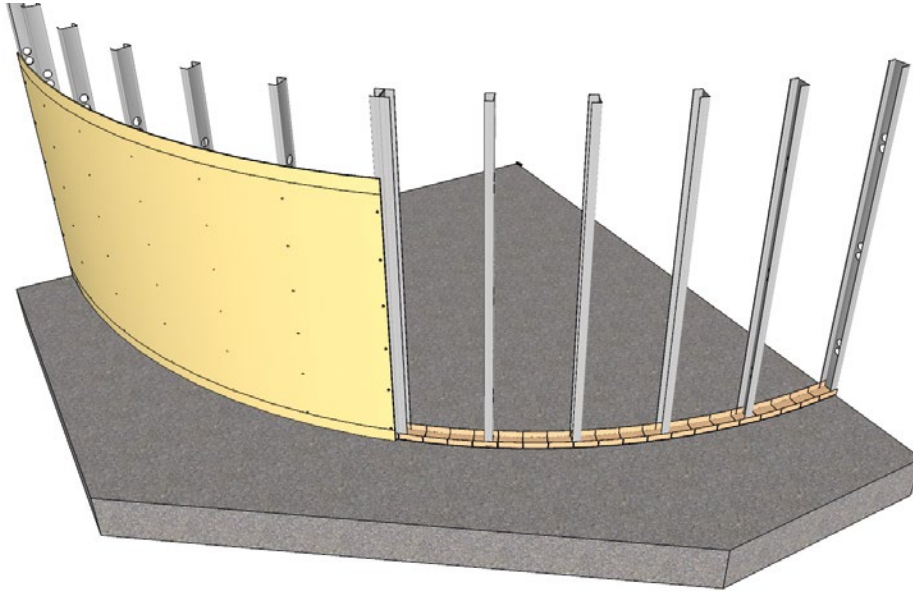

COLOCACIÓN DE LA SEGUNDA PLACA

En el final de la curva también se colocará otra configuración de montante en "H", con esto tendremos la primera capa de placa realizada. Si se trabajara con placa Pladur® de 6,5 mm debemos colocar mínimo dos placas.

Cuando trabajamos con más de una placa por cara, en las demás capas ya no es necesario colocar más montante en "H" porque los montantes ya están sujetos a la primera capa de placas.

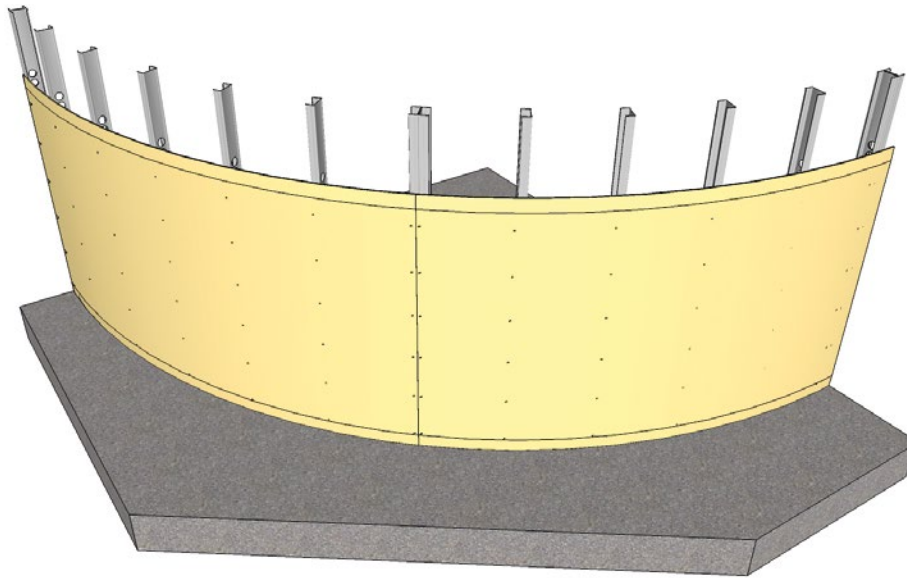

COLOCACIÓN DE LA SEGUNDA CAPA DE PLACAS

Cuando se acaba de realizar el montaje de la primera capa de placas, al tacto, se detecta una ligera poligonal en la superficie de las placas, esta poligonal desaparece cuando se coloca la segunda capa de placas.

Se debe respetar el contrapeo de las juntas de placas de una capa con respecto a la otra, tanto en el sentido horizontal como en el vertical.

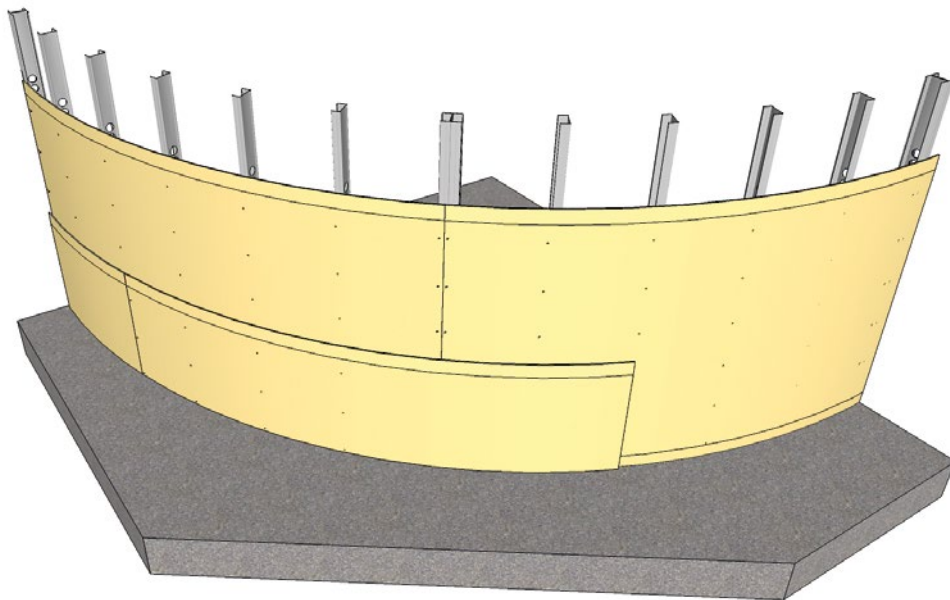



NO TE OLVIDES DE

- ✓ Usar los medios individuales de seguridad (EPIS).
- ✓ Colocar la banda estanca en los canales.
- ✓ Colocar montantes reforzados en las zonas donde coinciden principio y final de placa.
- ✓ Aplicar la modulación de los montantes acorde a la longitud del radio.
- ✓ Colocar las placas en posición horizontal.
- ✓ Humedecer las placas por la cara adecuada.
- ✓ Ayudarte de una regla para forzar el curvado de la placa.
- ✓ Contrapear las juntas de las placas.
- ✓ Colocar mínimo dos placas en caso de placas de 6,5 mm.
- ✓ Realizar las juntas de capas interiores.



NUNCA JAMÁS

- ✗ Trabajes sin protecciones individuales de seguridad (EPIS).
- ✗ Fuerces el curvado de la placa con las manos.
- ✗ Coloques las placas en posición vertical.
- ✗ Dejes los canales sin banda estanca.
- ✗ Coloques los montantes de modulación a una distancia incorrecta.
- ✗ Curves placas con la celulosa rasgada.
- ✗ Arrastres las placas para manipularlas.
- ✗ Coloques una sola placa de 6,5 mm.

TABIQUES DE DISTRIBUCIÓN DOBLES

Tabiques de estructura doble utilizado para todo tipo de obras en zonas de ambientes húmedos con instalaciones de gran formato.

DEFINICIÓN DEL SISTEMA

Se utiliza estructura doble de 70 mm para albergar en el interior del sistema instalaciones que por su tamaño no se pueden colocar en una única estructura, tanques de descarga, manguetones con salida horizontal, etc.

En zonas de humedad media, la modulación máxima con una única placa H1 de 15 mm debe ser de 400 mm máximo. En el caso de paramentos múltiples con placa de 15 mm, solo la exterior es necesario que sea del tipo H1, la modulación de los montantes puede ser en este caso de 400 ó 600 mm.

Los paramentos múltiples con dos placas de 12,5 mm ambas deben ser del tipo H1, la modulación para este caso puede ser a 400 ó 600 mm.

VENTAJAS

Con los sistemas de tabiquería Pladur® se evitan pérdidas de tiempo al no tener que realizar rozas para las instalaciones, nos permite introducir instalaciones de tamaño grande, también se alivia en gran medida el peso al edificio.

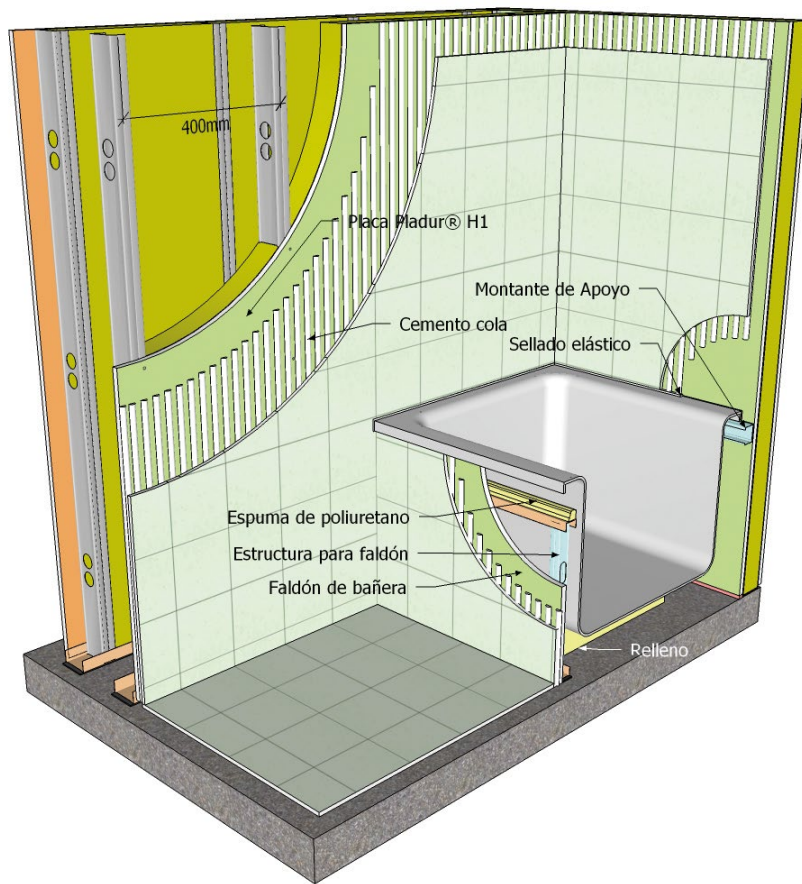

MÁS ESPACIO INTERIOR
PARA INSTALACIONES



RÁPIDA INSTALACIÓN



AISLAMIENTO
ACÚSTICO



SISTEMAS LIGEROS

INSTALACIÓN DE SISTEMA PASO A PASO

Tanto en **zonas de humedad media como en las de humedad fuerte**, se debe colocar en los encuentros en ángulo una banda de refuerzo y sobre ella otra capa de imprimación.

Es de buena práctica colocar la bañera antes de alicatar, de esta forma podemos pegar la misma a los paramentos.

Se pueden colocar trozos de montantes en posición horizontal para apoyar la bañera mientras se le colocan los apoyos inferiores.

Entre las alas de la bañera y las placas es recomendable aplicar una masilla elástica para evitar el paso del agua.

En el caso de la cerámica, esta debe verter el agua a la bañera y tener también un sellado en el encuentro de los azulejos con la bañera.

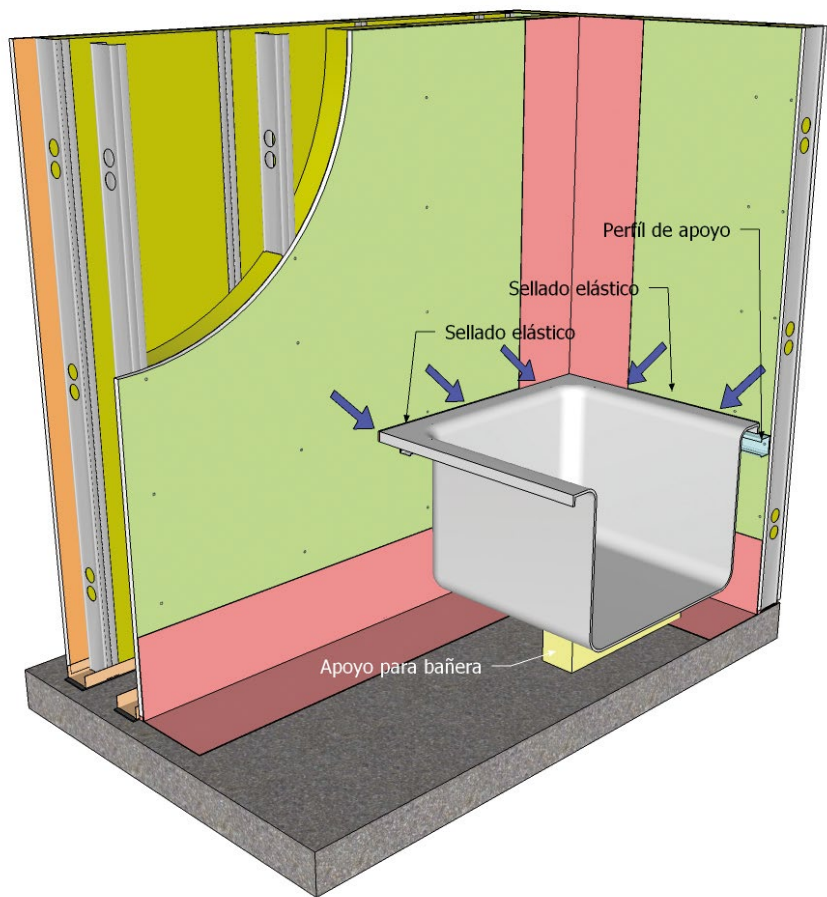

INSTALACIÓN DE FALDÓN DE BAÑERA

color gris El faldón de bañera se puede realizar con Placa H1 de 15 mm. La estructura del faldón se quedará interrumpida en altura si la bañera no permite subirla, el canal superior en este caso se fijará a la propia bañera mediante espuma de poliuretano. Se colocará la placa de forma que entre por la parte interior de la pestaña de la bañera, dejando el grueso para el paso del alicatado.

El tratamiento de juntas se debe realizar con pasta para juntas Pladur® JH, consiguiendo un acabado Q1.

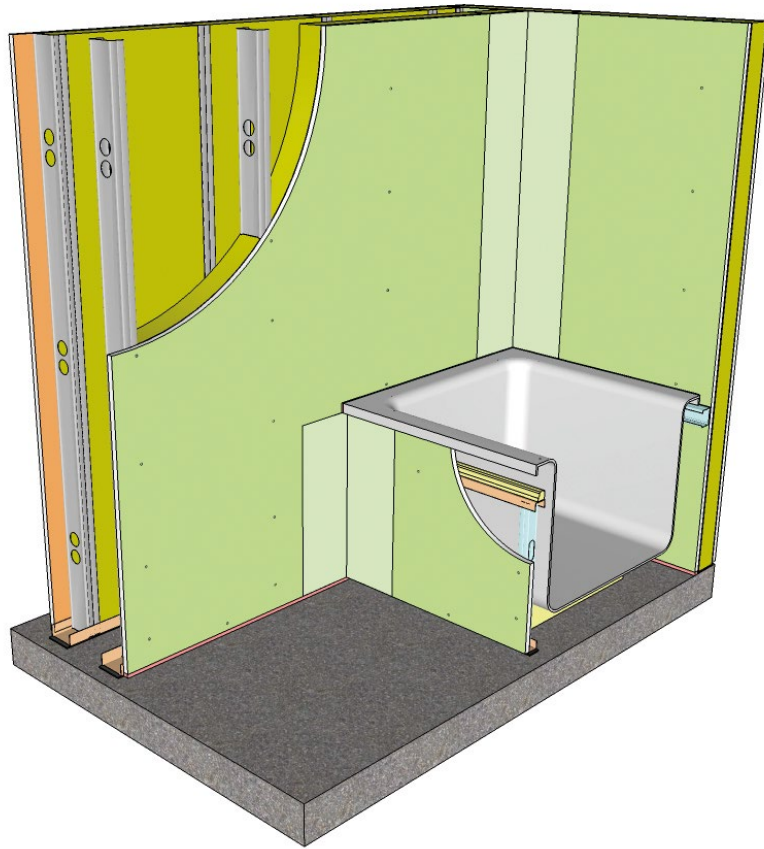



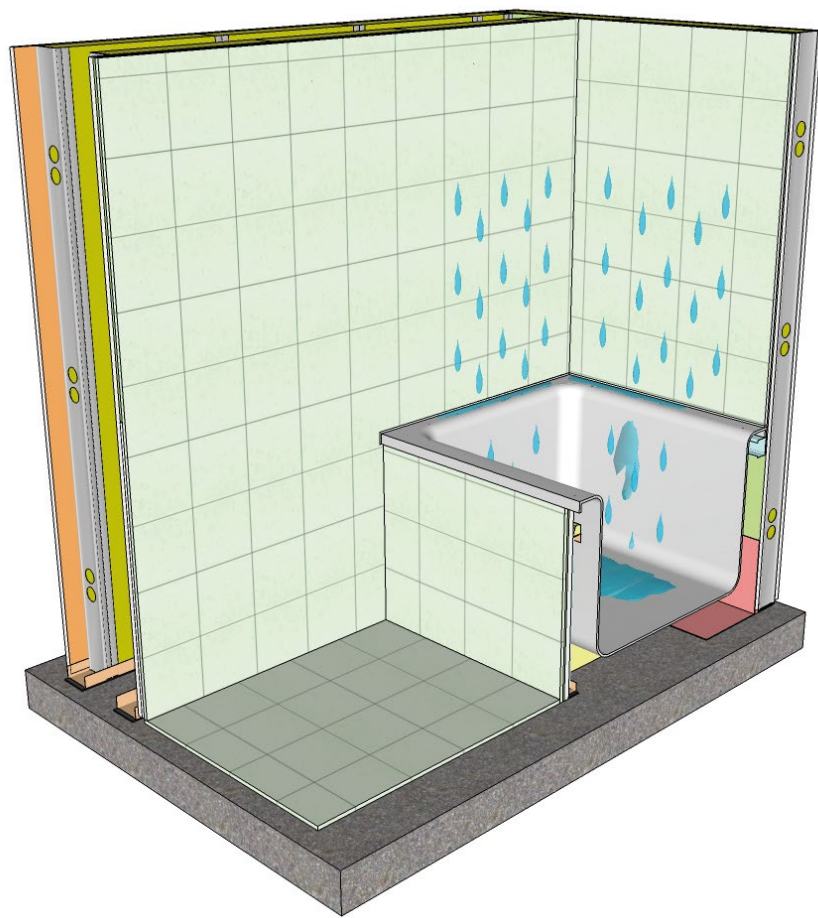

ESTANQUEIDAD DEL SISTEMA

Una vez realizado todos los pasos que se han expuesto, el agua resbalará por los azulejos terminando en el vaso de la bañera o plato de ducha, evitando que se filtre en el encuentro de la bañera y el paramento vertical.

En el caso de recintos de humedad muy fuerte, las placas de yeso laminado no son adecuadas para este uso.



CLASIFICACIÓN DE HUMEDADES

CLASIFICACIÓN	REQUERIMIENTOS	EJEMPLOS
 <p>Humedad escasa</p>	<p>El agua se utiliza para la limpieza, no de forma proyectada.</p>	<p>Dormitorios, recibidores, aulas, habitaciones en viviendas...</p>
 <p>Humedad media</p>	<p>El agua se utiliza para el mantenimiento y limpieza, pero no proyectada a presión. El agua se puede proyectar en forma de vapor.</p>	<p>Cocinas, lavabos, duchas y baños privados. Soportales y situaciones de semi-intemperie.</p>
 <p>Humedad fuerte</p>	<p>El agua interviene con chorro a baja presión ≤ 60 atm. También puede ser proyectada en forma de vapor durante periodos más largos que en el caso de la humedad media.</p>	<p>Aseos colectivos, cocinas colectivas. Lavaderos colectivos que no tengan carácter industrial.</p>
 <p>Humedad muy fuerte</p>	<p>El agua interviene bajo forma líquida o en vapor de manera sistemática. Se contempla la limpieza a chorro de agua a alta presión.</p>	<p>Centros acuáticos, piscinas, baños y duchas colectivas. Industrias lácteas y lavaderos industriales.</p>



NO TE OLVIDES DE

- ✓ Usar los medios individuales de seguridad (EPIS).
- ✓ Utilizar placas Pladur® del tipo H1.
- ✓ Utilizar pasta para juntas JH.
- ✓ Realizar el tratamiento de juntas según UNE 102043.
- ✓ Colocar la banda estanca en los canales.
- ✓ De utilizar montantes de 70 mm y máximo de modulación 400 mm.
- ✓ Utilizar coronas para el paso de instalaciones.
- ✓ Contrapear las juntas de las placas y los empalmes de los montantes.



NUNCA JAMÁS

- ✗ Trabajes sin protecciones individuales de seguridad (EPIS).
- ✗ Coloques placas del tipo N en zonas de ambiente húmedo.
- ✗ Realices el tratamiento de juntas con pasta que no sea del tipo JH.
- ✗ Dejes los paramentos sin aplicar en las juntas un acabado Q1.
- ✗ Coloques los canales sin banda estanca.
- ✗ Hagas las perforaciones en las placas con el martillo.

TECHOS CONTINUOS (TECHO SUSPENDIDO T-45)

Utilizados para estancias de interiores con prestaciones de **resistencia al fuego y aislamiento acústico, o simplemente para ocultar instalaciones.**

DEFINICIÓN DEL SISTEMA

Techo continuo simple Pladur® T-45 compuesto por: canal clip como perfil perimetral, perfil T-45 como perfil de modulación, piezas de empalme T-45 para conectar perfiles T-45 entre sí, horquillas T-45, lana mineral y placas Pladur®.

VENTAJAS

Los techos Pladur® proporcionan un **excelente acabado** permitiendo **ocultar las instalaciones** en su interior. Además incrementan el **aislamiento acústico** y la **protección al fuego.**

MONTAJE

Las placas deben colocarse en sentido transversal a la estructura. Para las modulaciones de estructuras y cuelgues, ver tablas.

Para conseguir el aislamiento acústico correcto, la lana mineral se debe colocar por encima de la estructura.

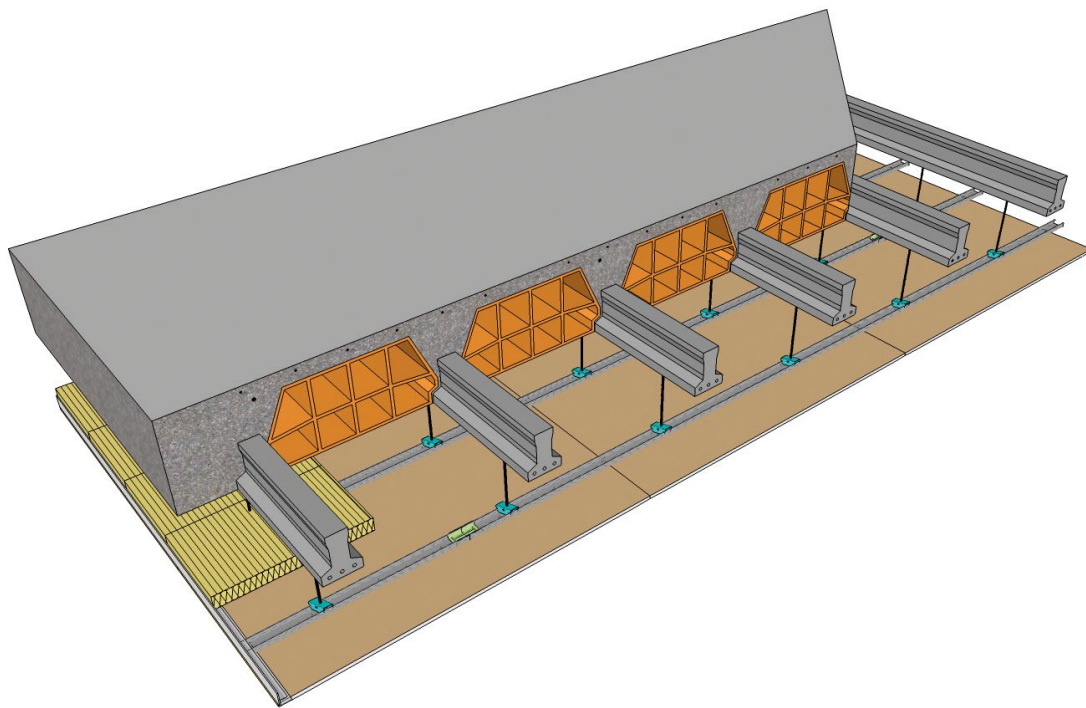

PERFECTO
ACABADO



AISLAMIENTO
ACÚSTICO



FÁCIL DE INSTALAR



RESISTENCIA
AL FUEGO



MÁS ESPACIO INTERIOR
PARA INSTALACIONES

INSTALACIÓN DE LAS PLACAS

En la vista inferior se detalla el posicionamiento de las placas, se deben colocar transversalmente a la estructura, realizar el contrapeo de las testas mínimo 400 mm. Los tornillos se colocarán a una distancia máxima de 200 mm entre ellos.

Es recomendable seguir el orden de colocación de las placas. Las placas se deben colocar a modo de escalera, apoyándose en los bordes afinados de la placa anterior para no perder la posición correcta de las mismas, nunca se debe tomar como referencia las testas de las placas, si hubiese algún error de descuadre en las mismas, este se difuminará ahí y no afectará al resto del montaje.

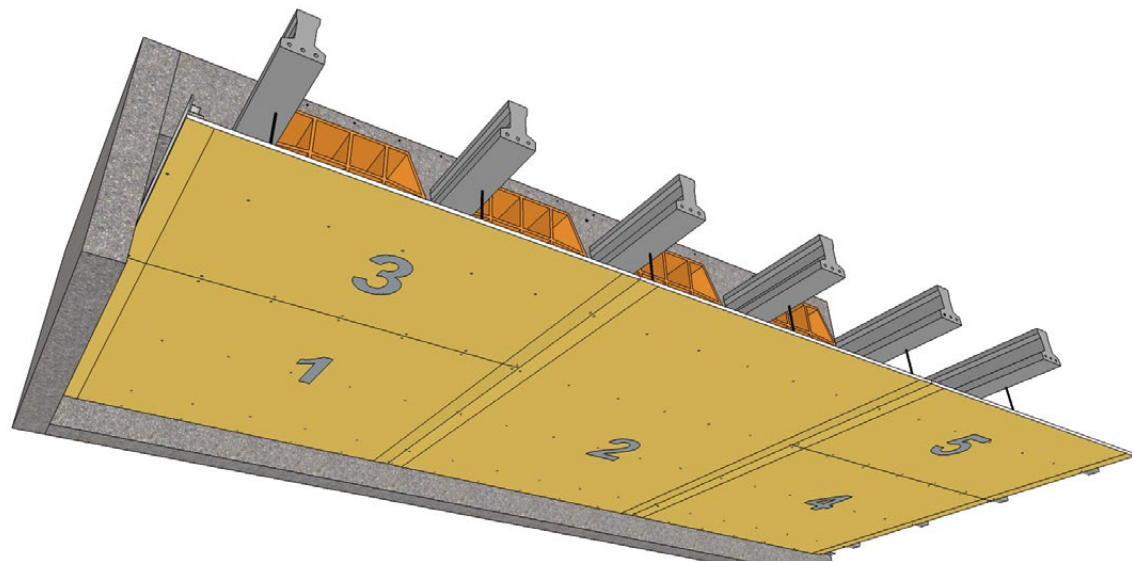

DETALLE DE LA COMPOSICIÓN DE LA ESTRUCTURA

En todos los perfiles perimetrales se debe colocar banda estanca, con ello damos protección al perfil y hacemos que el sistema sea estanco.

Se puede utilizar angular 30 x 30 para el perímetro, pero desde el punto de vista de montaje, es recomendable utilizar el Canal Clip, con este perfil, el T-45 se queda sujeto por presión y facilita el montaje, dando mayor productividad en la realización del sistema.

La lana mineral se debe colocar sobre la parte superior del perfil y nunca entre perfiles.

Los tacos deben ser los adecuados para soportar el peso del techo y nunca se colocarán en las bovedillas de cerámica.

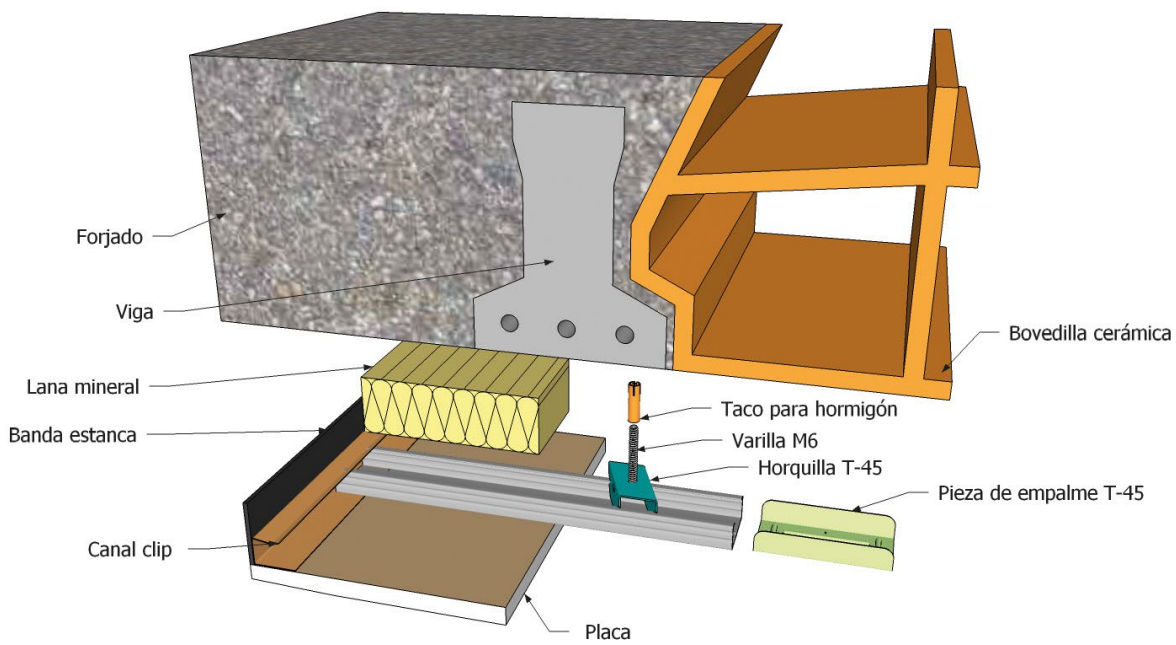



NO TE OLVIDES DE

- ✓ Usar los medios individuales de seguridad (EPIS).
- ✓ Colocar los cuelgues en las vigas y a la distancia recomendada.
- ✓ Colocar la banda estanca en los perfiles perimetrales.
- ✓ Colocar la lana mineral por encima de la perfilera.
- ✓ Hacer que la lana mineral tape las paredes del plénum.
- ✓ Contrapear las juntas de placas y los empalmes de los perfiles.
- ✓ Utilizar las piezas de empalme para conectar perfiles.
- ✓ Realizar el tratamiento de juntas en capas interiores.
- ✓ Realizar las juntas de dilatación necesarias.
- ✓ Utilizar las fijaciones adecuadas para los cuelgues.
- ✓ Colocar las placas en sentido transversal a la estructura.
- ✓ Contrapear las testas de las placas al menos 400 mm.
- ✓ Dejar la estructura de modulación un centímetro más corta en los encuentros con el perímetro.



NUNCA JAMÁS

- ✗ Trabajes sin protecciones individuales de seguridad (EPIS).
- ✗ Coloques los cuelgues en las bovedillas.
- ✗ Conectes perfiles con piezas extrañas.
- ✗ Utilices fijaciones no aptas para soportar el peso del techo.
- ✗ Realices composiciones de estructuras que no se contemplen como sistema.
- ✗ Realices un atornillado de placa deficiente.
- ✗ Atornilles la estructura de modulación a la estructura perimetral.
- ✗ Realices cuelgues con piezas realizadas in situ (enanos).
- ✗ Cortes perfiles del techo sin antes haberlos reforzado.

DISTANCIA DE CUELGUES PARA TECHOS PLADUR®

TECHO PLADUR® SIMPLE T-45

PERFIL	SISTEMA	PLACAS	DISTANCIA ENTRE CUELGUES (m)		
			400	500	600
T-45	T-45 MW	1 x 13	1,10	1,10	-
	T-45 MW	1 x 15	1,10	1,10	1,00
	T-45 MW	1 x 15 F	0,60	-	-
	T-45 MW	2 x 13	0,90	0,90	0,90
	T-45 MW	2 x 15 F	0,60	-	-

TECHO PLADUR® SIMPLE T-45 + PL (PIEZA POLIVALENTE)

PERFIL	SISTEMA	PLACAS	DISTANCIA ENTRE CUELGUES (m)		
			400	500	600
T-45 + PL	T-45 MW	1 x 13	1,10	1,10	-
	T-45 MW	1 x 15	1,10	1,10	1,00
	T-45 MW	2 x 13	0,90	0,90	0,90

Para más información sobre datos acústicos, térmicos o de protección frente al fuego, consultar en la web de Pladur®.

TECHOS CONTINUOS (TECHO SUSPENDIDO PH-45 + T-45)

Utilizados para estancias de interiores con prestaciones de **aislamiento acústico**. Aporta un rendimiento mayor en la ejecución y una mayor consistencia debido a la configuración de la doble estructura.

DEFINICIÓN DEL SISTEMA

Techo continuo simple Pladur® T-45 compuesto por perfil primario PH-45, perfil T-45 como perfil de modulación, piezas de empalme T-45 para conectar perfiles T-45 entre sí, lana mineral y placas Pladur®.

VENTAJAS

Aporta un rendimiento mayor en la ejecución y una mayor consistencia debido a la configuración de la doble estructura.

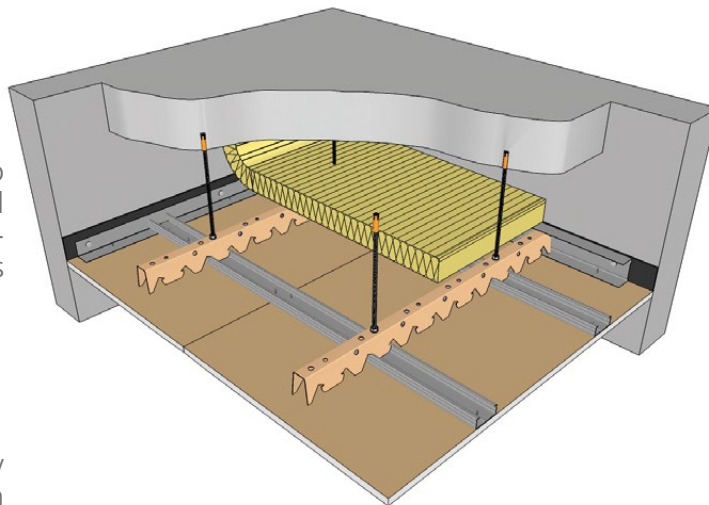

PERFECTO ACABADO



AISLAMIENTO ACÚSTICO



FÁCIL DE INSTALAR



RÁPIDA INSTALACIÓN

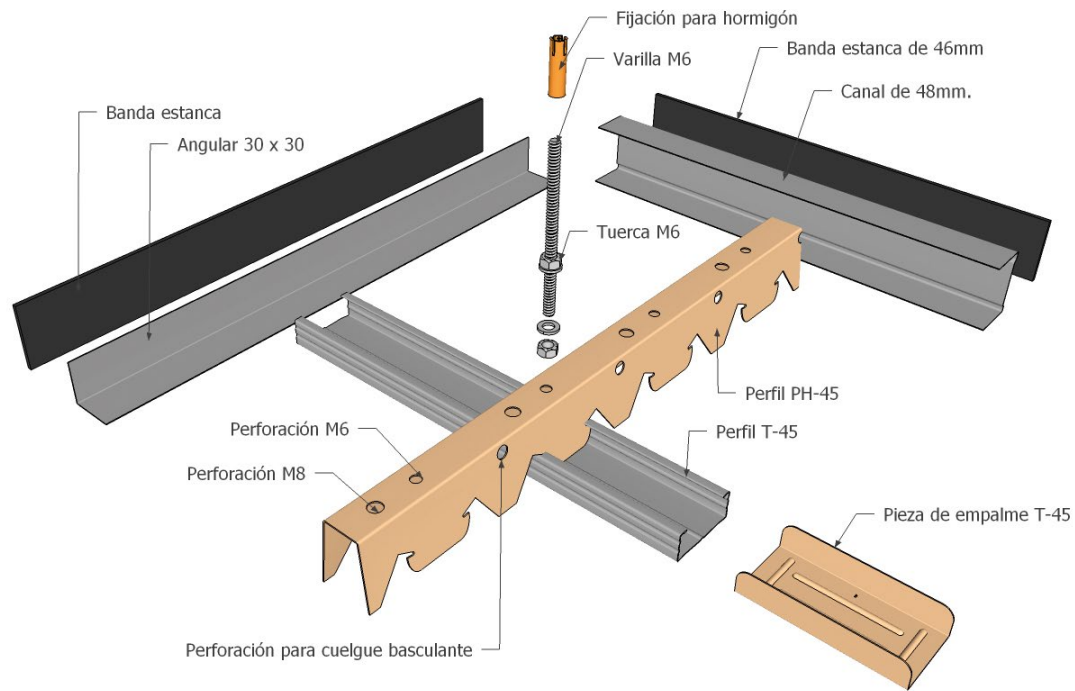

INSTALACIÓN TECHO PH-45 PASO A PASO

1 CONEXIÓN ENTRE PERFILES PH-45

Para garantizar la continuidad de perfiles, estos se conectan mediante una pieza de perfil PH-45 mediante cuatro tornillos MM de 3.9 x 25 mm esta pieza tendrá una longitud mínima de 40 cm.

Se deben hacer coincidir las formas del perfil, con ello facilitaremos la conexión de los perfiles T-45 en caso de coincidencia con la zona de empalme.

En el montaje de la estructura PH-45 se procurará que los empalmes de perfiles estén contrapeados entre sí. Es de buena costumbre que, en la zona de arranque y final del perfil perimetral se coloque un canal 48 mm, esto facilitará la sujeción del perfil PH-45 en el montaje.

2 ENCUENTRO CON PERFILES PERIMETRALES

Se debe dejar el perfil PH-45 en el encuentro con los perfiles perimetrales 10 mm más corto por ambos extremos.

Es muy importante colocar la banda estanca en el dorso de los perfiles perimetrales, con el objeto de proteger el cincado del perfil y garantizar la estanqueidad del sistema.

3 SISTEMA DE CUELGUE

Las varillas deben sobrepasar el perfil PH-45 al menos 10 mm a modo de seguridad y se fijará dicha varilla al mismo mediante tuerca y arandela por ambas partes.

La fijación al soporte debe ser la adecuada para garantizar la estabilidad del sistema. En el caso de forjado de bovedillas cerámicas los cuelgues se deben realizar sobre las vigas del forjado.

De ninguna forma se realizará sobre bovedillas de cerámica. En caso de bovedillas de hormigón, se debe realizar una prueba para cerciorarse de que soportarán el peso del techo.

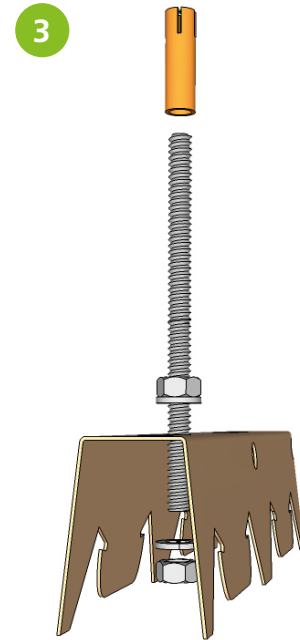
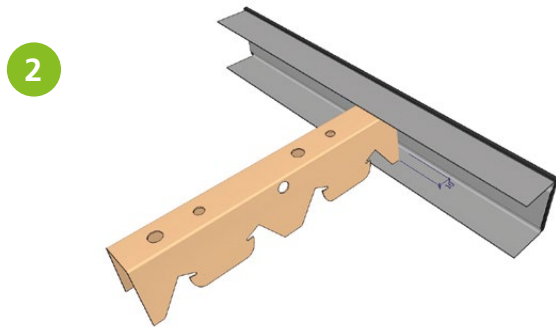
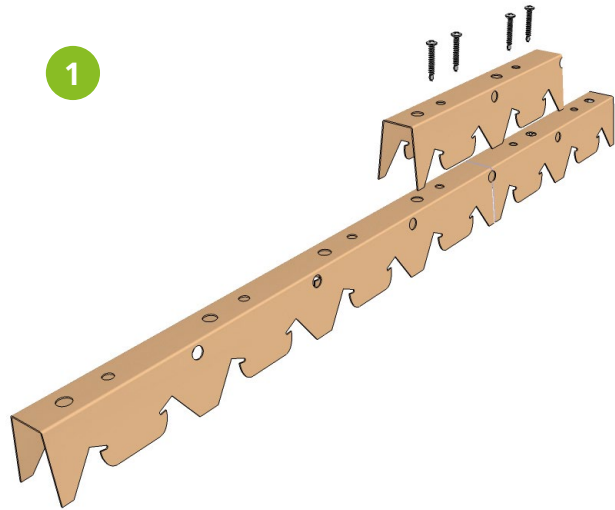

ANCLAJE DE ESTRUCTURA A SOPORTE CON BOVEDILLAS CERÁMICAS

En el caso de forjados compuestos por bovedillas cerámicas, los cuelgues de la estructura del techo se deben anclar a las vigas y nunca a las bovedillas.

En el caso de techos con estructura única, esta se debe orientar en posición transversal a las vigas para poder dirigir los cuelgues a las vigas.

El material aislante se colocará de forma que tape la estructura primaria (PH-45), también se deben cubrir las zonas verticales del plénum hasta el forjado.

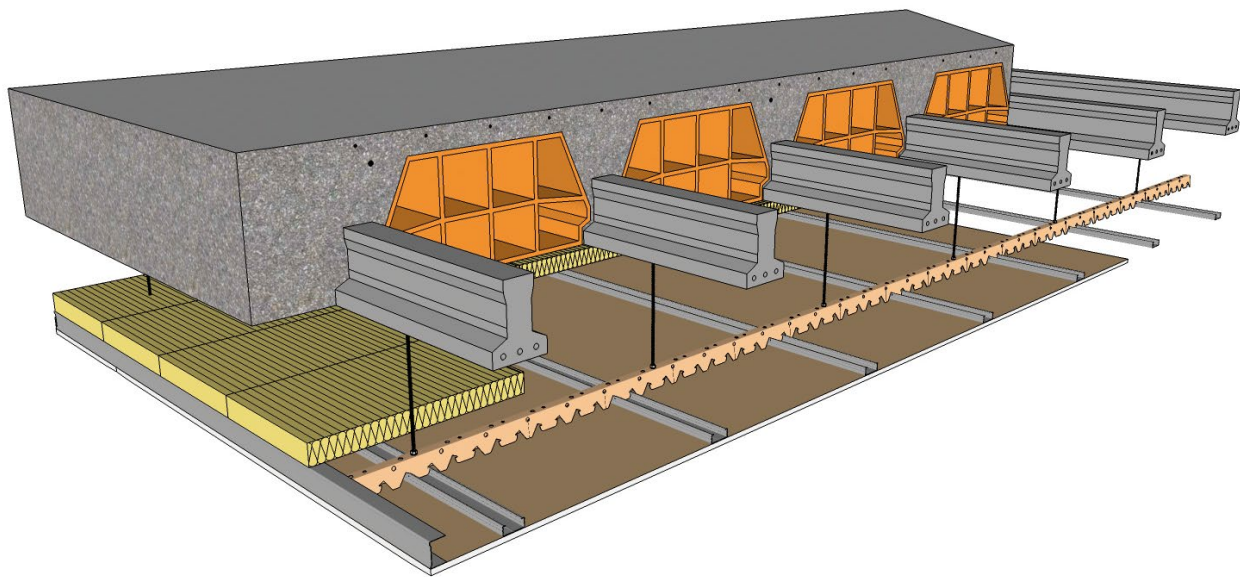

ENCUENTRO DE TECHOS A DIFERENTE ALTURA

Las tabicas verticales para encuentro de dos techos se deben realizar con placa y estructura, aprovechando la gama de perfiles que se utilizan para este tipo de techo.

Dicha tabica se debe realizar con angulares debidamente atornillados al ala superior del canal mediante tornillos del tipo MM. En la parte superior se anclará el angular directamente al forjado, incorporándole la banda estanca en el ala que toca forjado.

Los perfiles verticales de la tabica se realizarán mediante perfiles T-45 en posición vertical y atornillados a los angulares mediante tornillos del tipo MM.

Las tabicas nunca se deben considerar como un elemento de cuelgues, es un elemento decorativo, por lo que se debe colocar la modulación inicial máximo a 100 mm de dicha tabica.

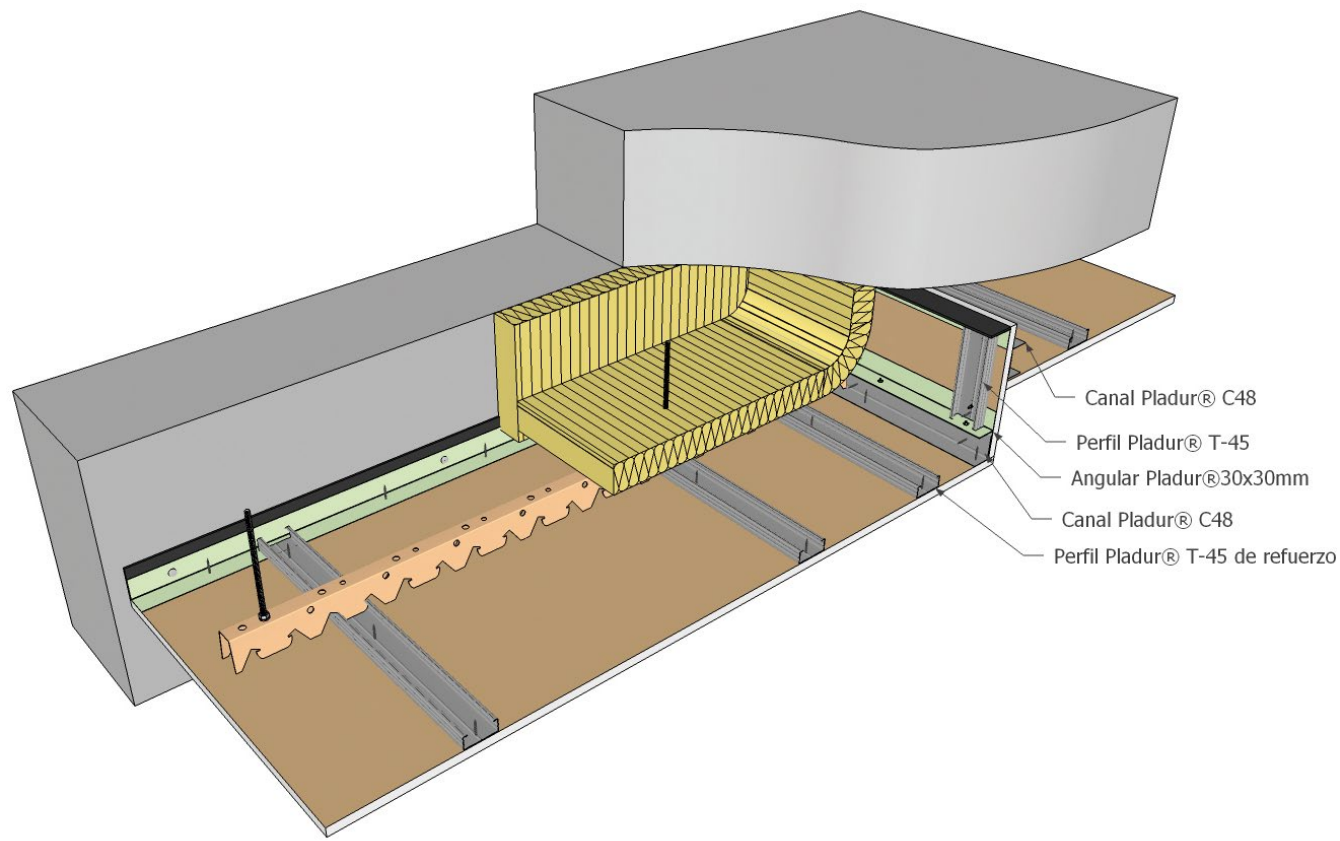



NO TE OLVIDES DE

- ✓ Usar los medios individuales de seguridad (EPIS).
- ✓ Colocar los cuelgues en las vigas y a la distancia recomendada.
- ✓ Colocar la banda estanca en los perfiles perimetrales.
- ✓ Colocar la lana mineral por encima de la perfilería primaria.
- ✓ Hacer que la lana mineral tape las paredes del plénum.
- ✓ Contrapear las juntas de placas y los empalmes de los perfiles.
- ✓ Utilizar las piezas de empalme para conectar perfiles.
- ✓ Realizar el tratamiento de juntas en capas interiores.
- ✓ Realizar las juntas de dilatación necesarias.
- ✓ Utilizar las fijaciones adecuadas para los cuelgues.
- ✓ Colocar las placas en sentido transversal a la estructura secundaria.
- ✓ Contrapear las testas de las placas al menos 400 mm.
- ✓ Dejar la estructura de modulación un centímetro más corta en los encuentros con el perímetro.



NUNCA JAMÁS

- ✗ Trabajes sin protecciones individuales de seguridad (EPIS).
- ✗ Coloques los cuelgues en las bovedillas.
- ✗ Conectes perfiles con piezas extrañas.
- ✗ Utilices fijaciones no aptas para soportar el peso del techo.
- ✗ Realices composiciones de estructuras que no se contemplen como sistema Pladur®.
- ✗ Realices un atornillado de placa defectuoso.
- ✗ Atornilles la estructura secundaria a la estructura perimetral.
- ✗ Realices cuelgues con piezas realizadas in situ (enanos).
- ✗ Cortes perfiles del techo sin antes haberlos reforzado.

DISTANCIA DE CUELGUES Y MODULACIÓN DE ESTRUCTURA PRIMARIA

PERFIL	SISTEMA	PLACAS	DISTANCIA ENTRE CUELGUES (m)			MODULACIÓN ESTRUCTURA PRIMARIA (m)		
			400	500	600	400	500	600
PH-45 + T-45	PH-45 +T-45 MW	1 x 13	0,85	0,85	-	1,10	1,10	-
	PH-45 + T-45 MW	1 x 15	0,85	0,85	0,90	1,10	1,10	1,00
	PH-45 + T-45 MW	2 x 13	0,80	0,80	0,80	0,90	0,90	0,80

Para más información sobre datos acústicos, térmicos o de protección frente al fuego, consultar en la web de Pladur®.

TECHOS CONTINUOS (TECHO SUSPENDIDO T- 60 (D))

Utilizables en estancias interiores con prestaciones de aislamiento acústico y resistencia al fuego.

DEFINICIÓN DEL SISTEMA

Techo continuo doble T-60 (D) compuesto por estructura doble a diferente altura, conectados entre sí mediante abrazaderas T-60. Dicha estructura se suspende del forjado mediante horquillas T-60 y varillas roscadas. La unión de perfiles T-60 se realiza mediante piezas de empalme T-60.

VENTAJAS

Valor añadido por la **facilidad de montaje** y consistencia al estar configurado por dos estructuras. El uso de doble estructura permite **mayor flexibilidad** a la hora de fijar el techo al forjado, resultando muy útil en techos con gran densidad de instalaciones.

INSTALACIÓN

Con la ayuda de un láser marcamos la parte baja de la estructura perimetral.

Esta estructura estará debidamente fijada al muro soporte y tendrá colocada en el dorso la banda estanca.

MONTAJE

Se pueden usar para este tipo de estructura los perfiles Pladur® tipo "U", angular 30x30 o ambos. El perfil tipo "U" ayuda a mejorar el rendimiento de ejecución.

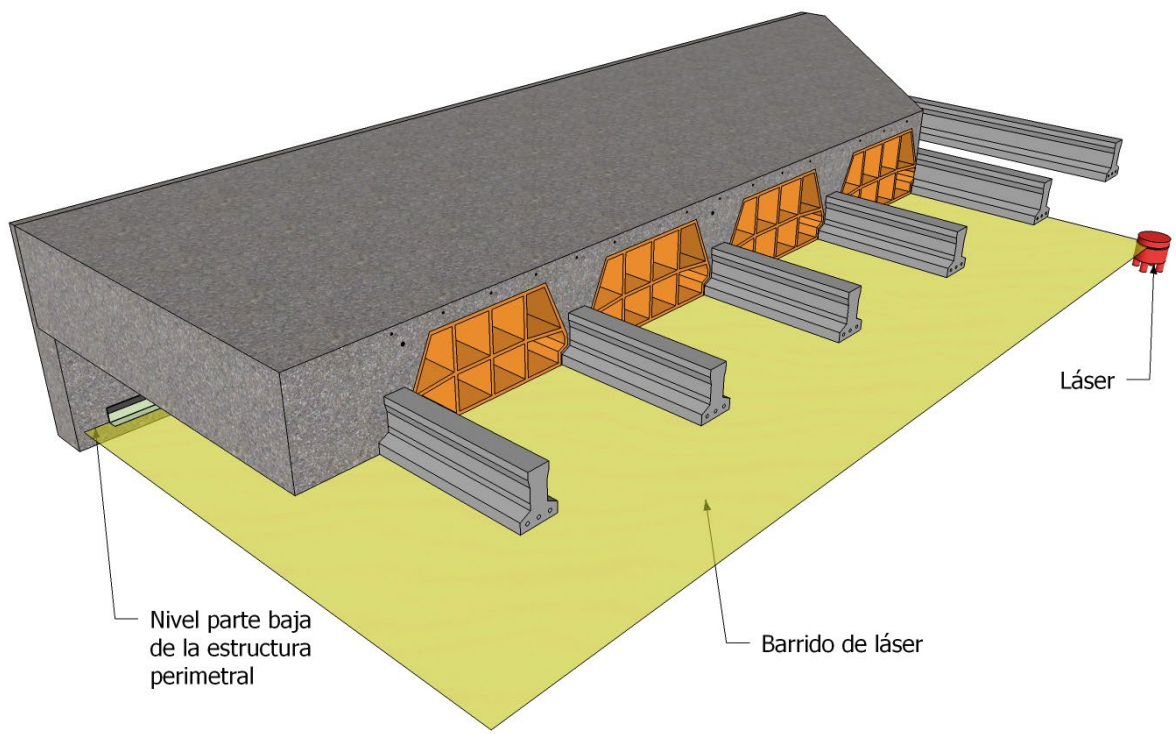

 PERFECTO ACABADO

 AISLAMIENTO ACÚSTICO

 FÁCIL DE INSTALAR

 RESISTENCIA AL FUEGO

 MÁS ESPACIO INTERIOR PARA INSTALACIONES

NIVELACIÓN DE HORQUILLAS PARA ESTRUCTURA PRIMARIA T-60

De nuevo y ayudándonos del láser, se procede a nivelar la parte alta de las horquillas, cortando el sobrante de varilla, siempre dejando mínimo 10 mm de margen de seguridad.

La nivelación de las horquillas simplifica la labor, pues no tapan el haz de láser y se puede trabajar sobre toda la superficie de la estructura.

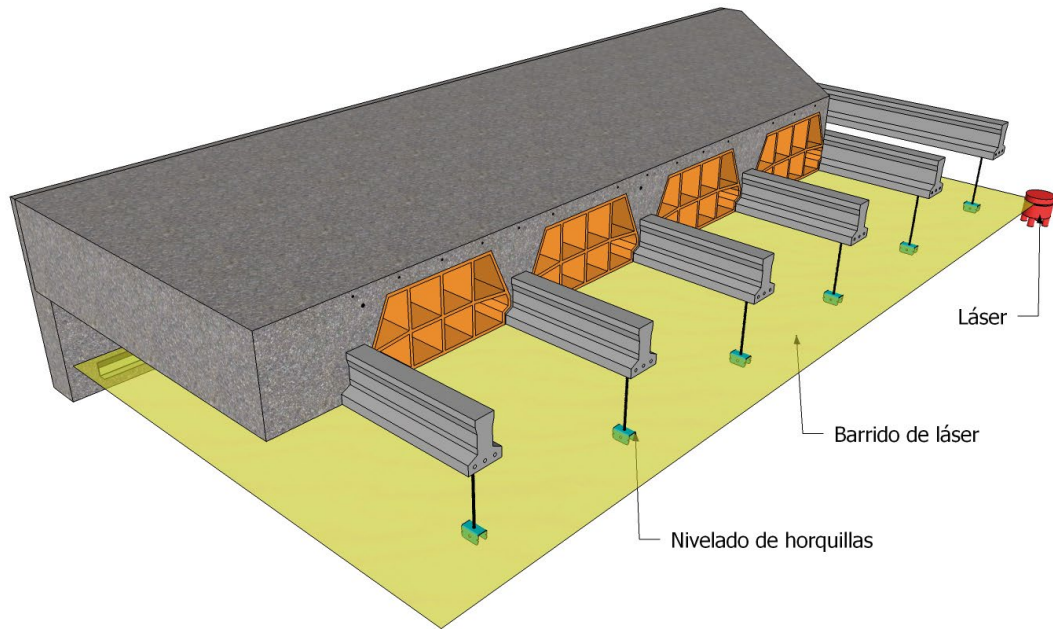

MONTAJE DE ESTRUCTURA PRIMARIA T-60

A modo de clic encajamos en las horquillas los perfiles primarios, respetando distancias de cuelgues y distancia entre perfiles primarios (ver cuadro).

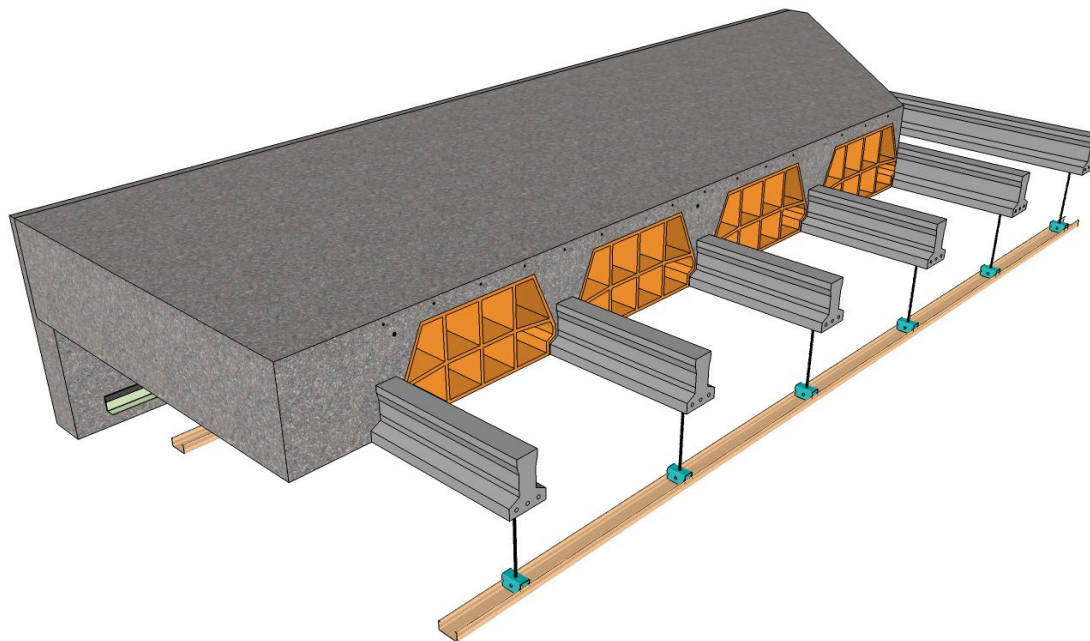

MONTAJE DE ABRAZADERAS T-60 Y ESTRUCTURA SECUNDARIA T- 60

Colocada la estructura primaria, se procede a la colocación de las abrazaderas T-60. Estas, se deben colocar acorde con la modulación de la estructura secundaria (ver tablas).

Realizada esta operación, es de buena costumbre colocar las instalaciones que compartan plénum antes de realizar ninguna otra operación.

Las abrazaderas T-60 permiten el movimiento telescópico sobre la estructura primaria, de esta forma la modulación de la estructura secundaria se realiza de forma cómoda.

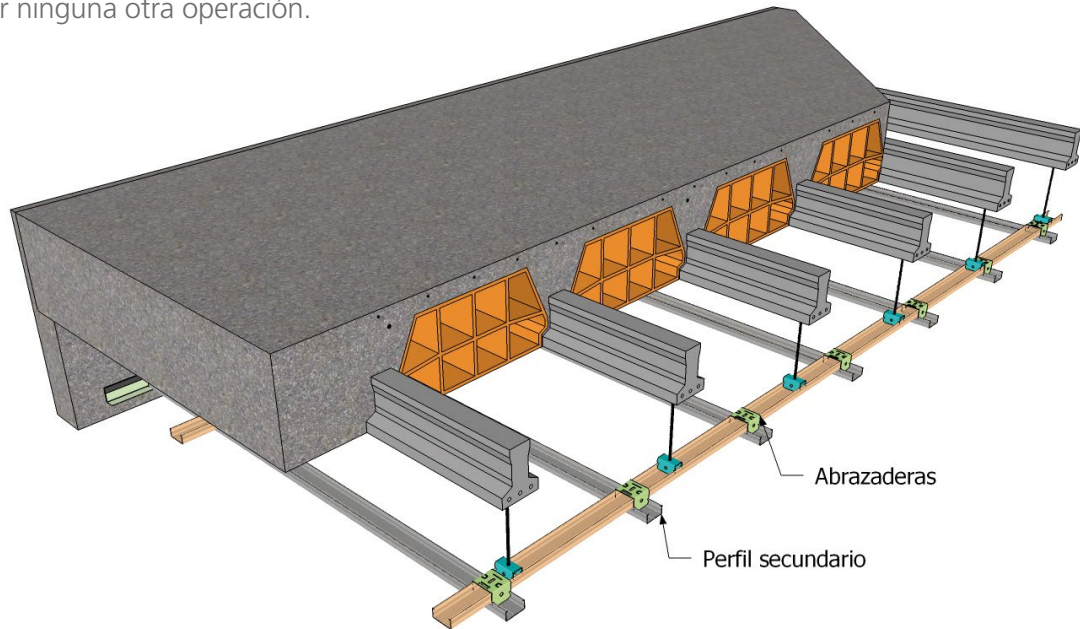

COLOCACIÓN DE LA LANA MINERAL Y CAPAS DE PLACAS

El paso siguiente, es colocar la lana mineral por encima de la estructura primaria y perímetros del plénum, seguidamente se colocarán las capas de placas, contrapeando las juntas de cada capa con respecto a las demás.

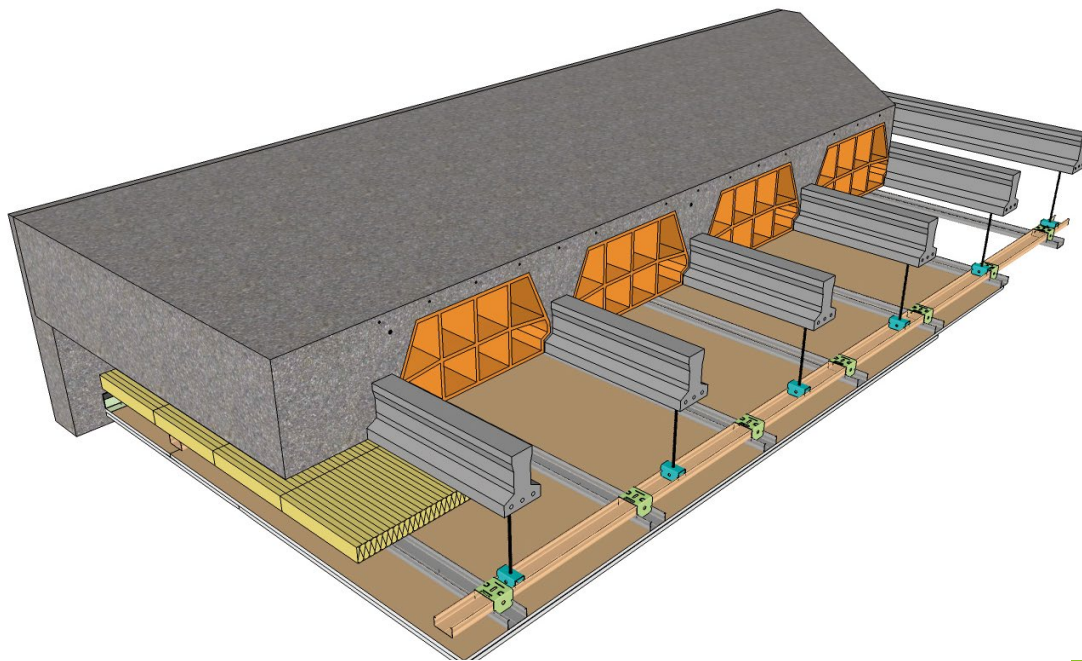

INSTALACIÓN DE ESTRUCTURA

Nunca se debe atornillar la estructura secundaria a los perfiles perimetrales mediante tornillos del tipo MM ni tampoco se debe atornillar cuando se fija la placa a la estructura mediante tornillos del tipo PM, deben quedar libres y dejar una separación del muro soporte en ambos lados de entre 8 y 10 mm.

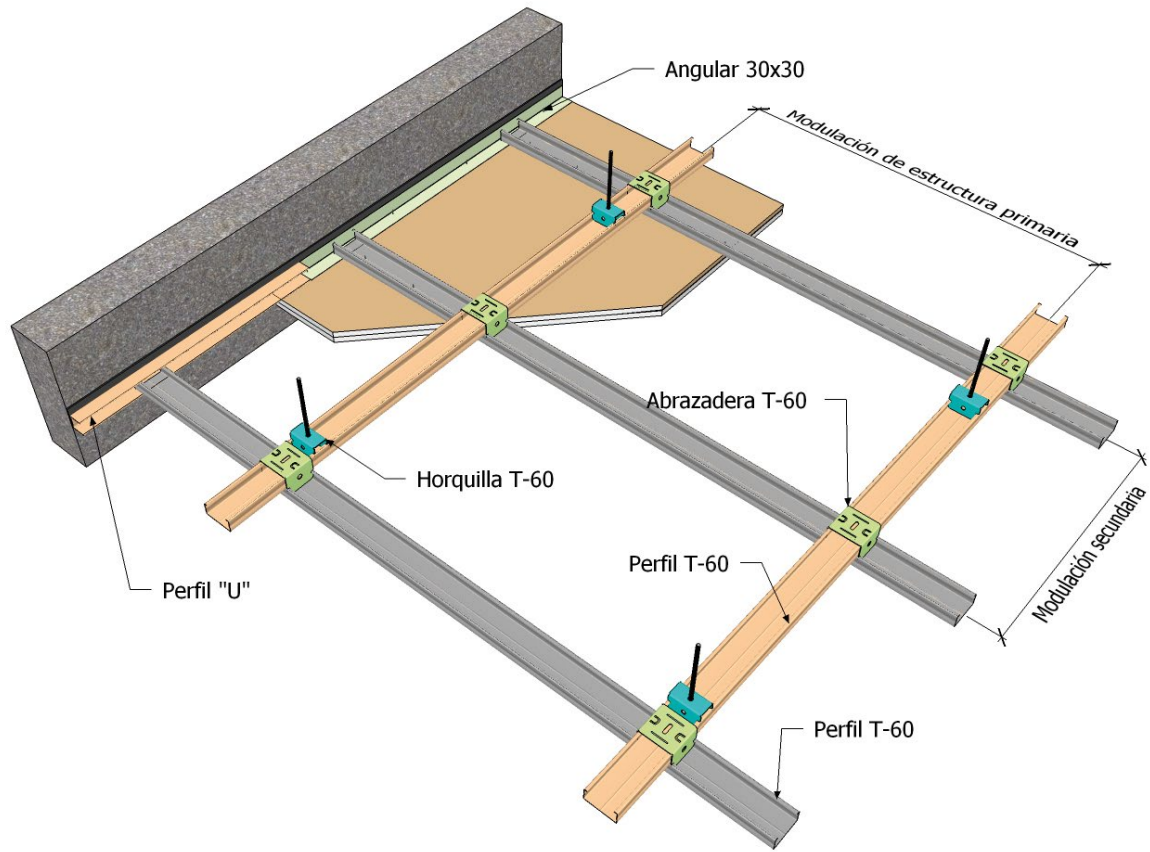



NO TE OLVIDES DE

- ✓ Usar los medios individuales de seguridad (EPIS).
- ✓ Colocar los cuelgues en las vigas y a la distancia recomendada.
- ✓ Colocar la banda estanca en los perfiles perimetrales.
- ✓ Colocar la lana mineral por encima de la perfilera primaria.
- ✓ Hacer que la lana mineral tape las paredes del plénum.
- ✓ Contrapear las juntas de placas y los empalmes de los perfiles.
- ✓ Utilizar las piezas de empalme y abrazaderas para conectar perfiles.
- ✓ Realizar el tratamiento de juntas en capas interiores.
- ✓ Realizar las juntas de dilatación necesarias.
- ✓ Utilizar las fijaciones adecuadas para los cuelgues.
- ✓ Colocar las placas en sentido transversal a la estructura secundaria.
- ✓ Contrapear las testas de las placas al menos 400 mm.
- ✓ Dejar la estructura de modulación un centímetro más corta en los encuentros con el perímetro.



NUNCA JAMÁS

- ✗ Trabajos sin protecciones individuales de seguridad (EPIS).
- ✗ Coloques los cuelgues en las bovedillas.
- ✗ Conectes perfiles con piezas extrañas.
- ✗ Utilices fijaciones no aptas para soportar el peso del techo.
- ✗ Realices composiciones de estructuras que no se contemplen como sistema.
- ✗ Realices un atornillado de placas defectuoso.
- ✗ Atornilles la estructura de modulación a la estructura perimetral.
- ✗ Realices cuelgues con piezas realizadas in situ (enanos).
- ✗ Cortes perfiles del techo sin antes haberlos reforzado.

DISTANCIA DE CUELGUES Y MODULACIÓN DE ESTRUCTURA PRIMARIA

PERFIL	SISTEMA	PLACAS	DISTANCIA ENTRE CUELGUES (m)			MODULACIÓN ESTRUCTURA PRIMARIA (m)		
			400	500	600	400	500	600
PH-45 + T-45	T-60 (D) MW	1 x 13	1,00	1,00	-	1,40	1,35	-
	T-60 (D) MW	1 x 15	1,00	1,00	1,10	1,40	1,30	1,20
	T-60 (D) MW	2 x 13	1,00	1,00	1,00	1,10	1,10	1,10
	T-60 (D) MW	3 x 15 F	0,70	-	-	0,60	-	-
	T-60 (D) MW	4 x 15 F	0,70	-	-	0,40	-	-

Para más información sobre datos acústicos, térmicos o de protección frente al fuego, consultar en la web de Pladur®.

TECHOS CONTINUOS FON+ BA

Destinados para techos que requieran un especial **acondicionamiento acústico o uso decorativo** en aulas, salas de juntas, bibliotecas, restaurantes, etc.

DEFINICIÓN DEL SISTEMA

Techo continuo decorativo Pladur® FON+ BA formado por una estructura sencilla T- 60 modulada máximo a 300mm.

Las placas se deben colocar en posición transversal a la estructura, dejando un contrapeo entre testas como mínimo de 600 mm, el equivalente a dos modulaciones.

Es fundamental la colocación de la lana mineral sobre la parte superior de la estructura en las paredes del plenum, de esta forma se conseguirán los resultados de absorción acústica que el sistema ofrece acorde a los ensayos realizados.

VENTAJAS

Los techos continuos Pladur® FON+ BA permiten acondicionar una sala, ocultando instalaciones con un acabado continuo. Las diversas configuraciones de placas permiten gran libertad y flexibilidad en el diseño de los techos. Las placas Pladur® FON+ tienen una gran durabilidad y fácil mantenimiento, ya que se pueden pintar sin perder sus características.

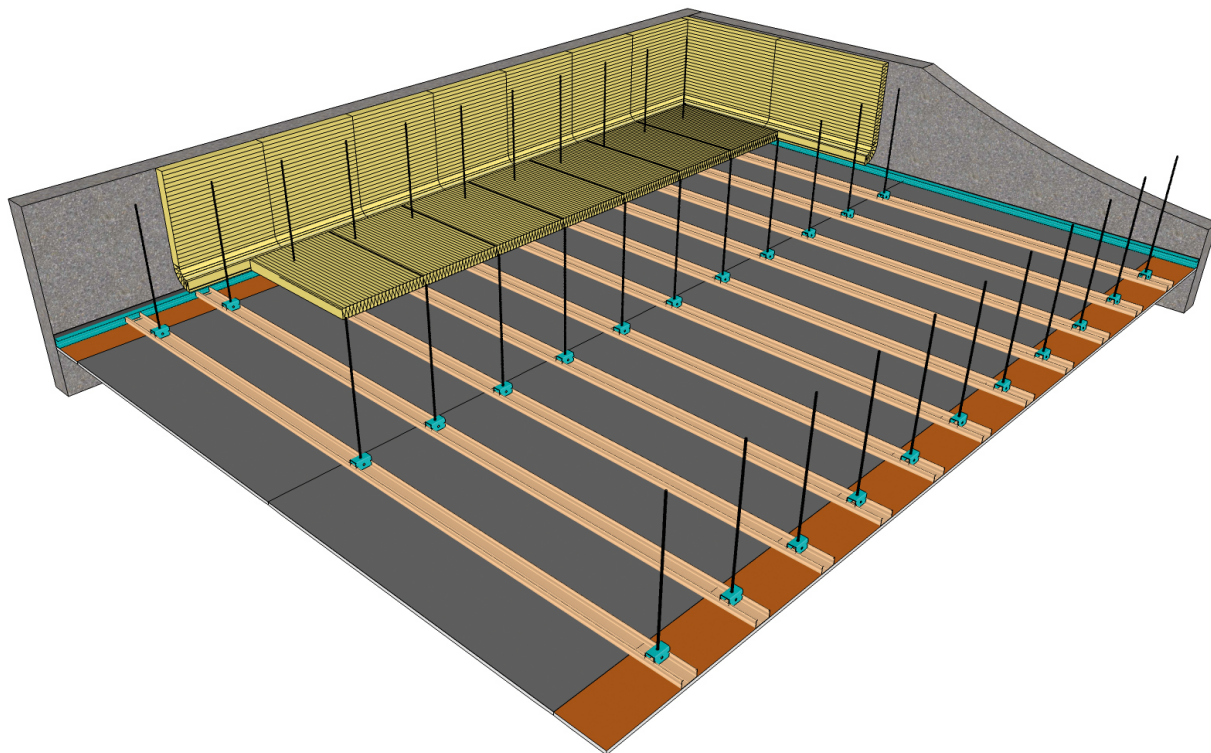

DISEÑO Y DECORACIÓN



ABSORCIÓN ACÚSTICA



DURABILIDAD



FÁCIL MANTENIMIENTO

COMPOSICIÓN DE PLACAS FON+ CON BA

Las placas Fon+ de BA, en el momento de colocarlas, se deben unir en las zonas longitudinales, aquellas que tienen BA como si de un techo con placas estándar se tratará.

Las placas se deben colocar en posición transversal a la estructura, dejando un contrapeo entre testas como mínimo de 600 mm, el equivalente a dos modulaciones.

Las uniones de testa con testa, se deben dejar separadas 3 mm para poder realizar cómodamente el tratamiento de juntas.

Con el objeto de albergar lotes enteros de perforaciones, en el diseño del techo es recomendable realizar una faja continua en el perímetro del mismo, esto le añade un toque de elegancia al techo y resuelve problemas de encuentro con los muros perimetrales. Estas fajas deben tener BA para evitar juntas de placa con bordes diferentes.

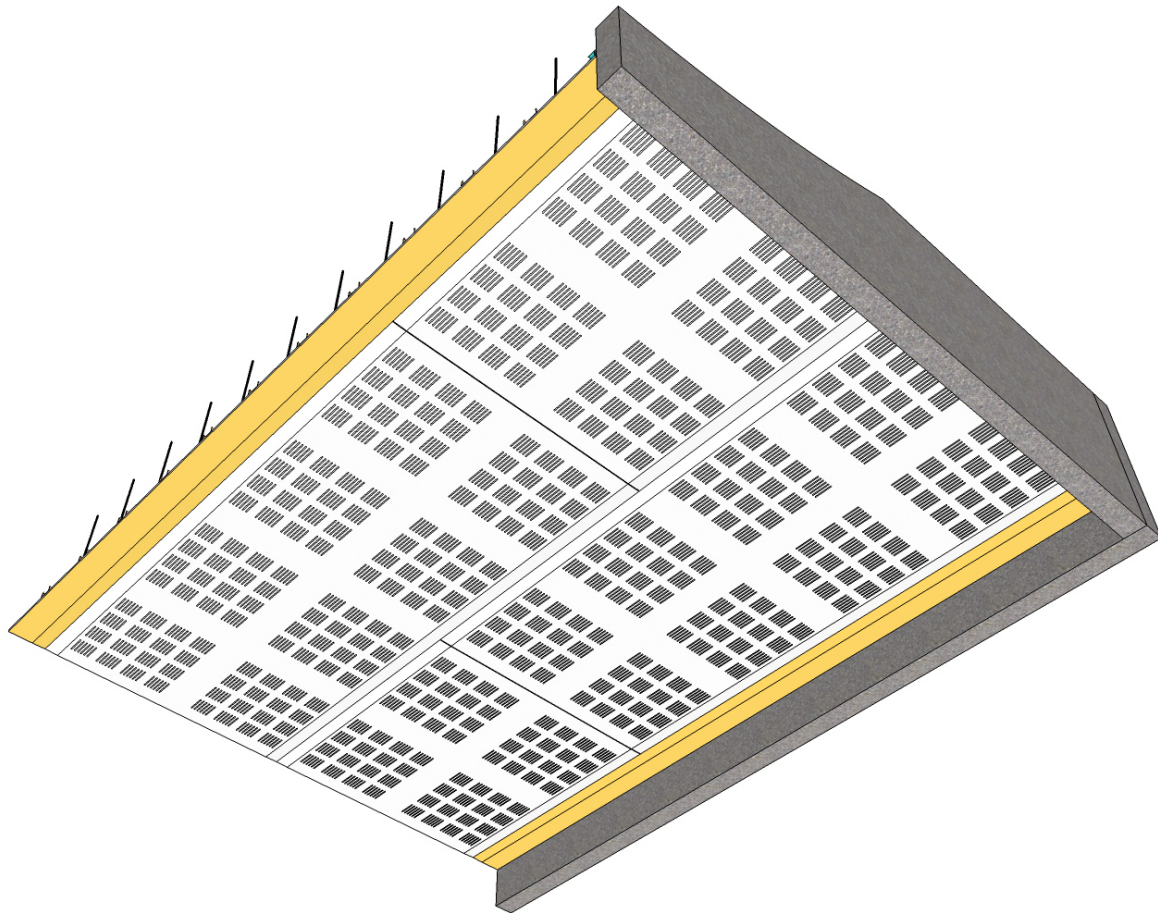

TRATAMIENTO DE JUNTAS EN PLACAS FON+ CON BA

El tratamiento de juntas en techos continuos con placas Pladur® Fon+ BA se recomienda realizarlo mediante dos formas diferentes de aplicación. En los bordes afinados se puede realizar mediante cinta de papel para junta y pasta de juntas de secado o fraguado.

El tratamiento de juntas en las testas de las placas (BC) se recomienda realizarlo con pasta para juntas TL, esto nos asegura que en las testas no se producirán aquellos abultamientos tan desagradables en estas zonas de placa.

Es importante no olvidar que los cortes de placa realizados in situ, antes de realizar el tratamiento de juntas sobre ellos se les debe dar una imprimación.

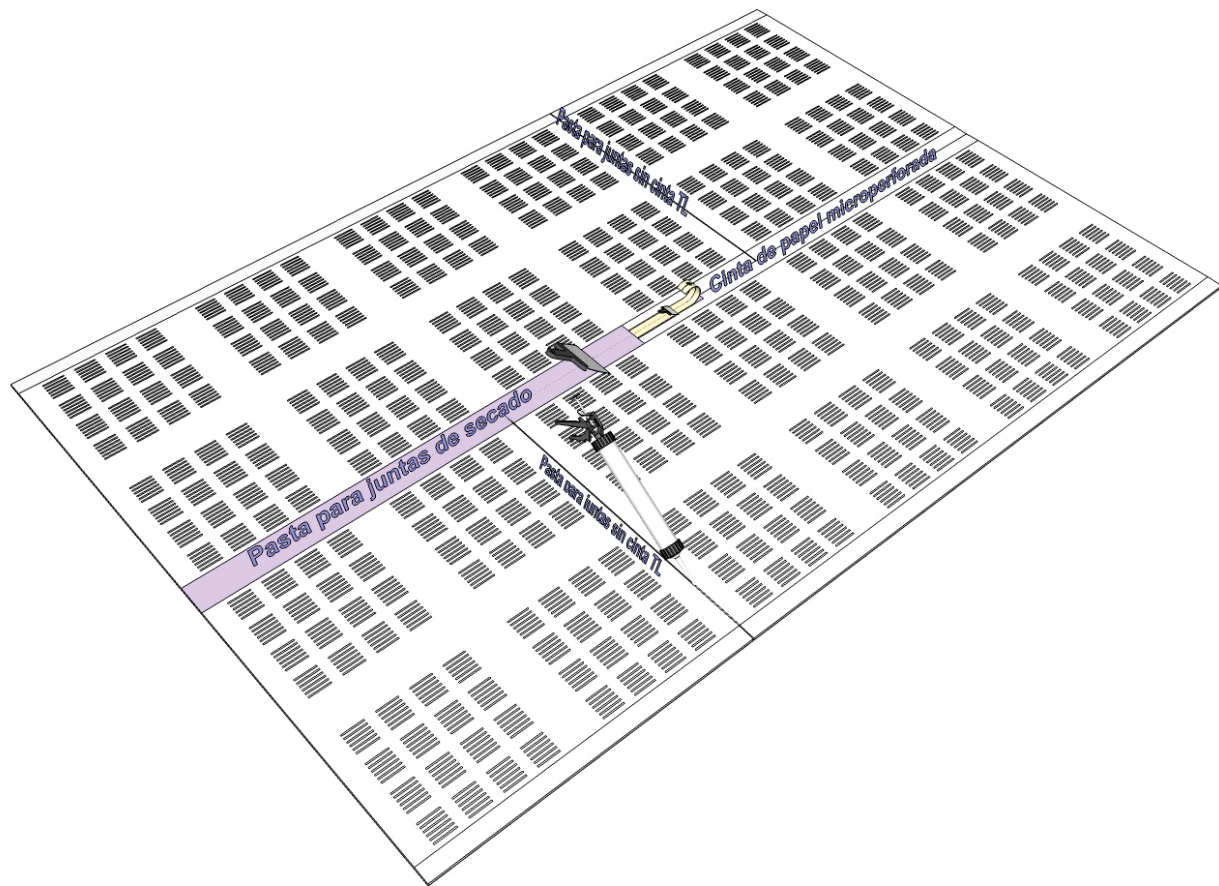



NO TE OLVIDES DE

- ✓ Usar los medios individuales de seguridad (EPIS).
- ✓ Colocar los cuelgues en las vigas y a la distancia recomendada.
- ✓ Utilizar las fijaciones adecuadas para los cuelgues.
- ✓ Dejar la estructura un centímetro más corta en los encuentros con el perímetro.
- ✓ Utilizar las piezas de cuelgue recomendadas para este caso.
- ✓ Colocar las placas en el sentido transversal a la estructura.
- ✓ Contrapear las testas al menos 600 mm.
- ✓ Controlar el alineamiento de bloques de perforaciones.
- ✓ Manejar las placas sin arrastrarlas.
- ✓ Dejar 3 mm de separación en las testas de las placas para las juntas.



NUNCA JAMÁS

- ✗ Trabajes sin protecciones individuales de seguridad (EPIS).
- ✗ Coloques los cuelgues en las bovedillas.
- ✗ Utilices fijaciones no aptas para soportar el peso del techo.
- ✗ Realices cuelgues con piezas realizadas in situ (enanos).
- ✗ Rompas el velo del reverso de las placas.

DISTANCIA DE CUELGUES Y MODULACIÓN DE ESTRUCTURA

PERFIL	SISTEMA	PLACAS	DISTANCIA ENTRE CUELGUES (m)	MODULACIÓN ESTRUCTURA PRIMARIA (m)
T-60	T-60 MW	1 x 13 FON* BA	1,20	0,30

Para más información sobre datos acústicos, térmicos o de protección frente al fuego, consultar en la web de Pladur®.

TECHOS CONTINUOS FON+ BC

Destinados para techos que requieran un especial **acondicionamiento acústico o uso decorativo** en aulas, salas de juntas, bibliotecas, restaurantes, etc.

DEFINICIÓN DEL SISTEMA

Techo continuo decorativo Pladur® Fon+ con tabica vertical, faja perimetral a la misma altura, placa Fon+ de borde cuadrado y lana mineral.

Las placas Fon+ deben colocarse en sentido transversal a la estructura secundaria. Para las modulaciones de estructuras y cuelgues, ver tablas.

Para conseguir el acondicionamiento acústico correcto, la lana mineral se debe colocar por encima de la estructura primaria.

VENTAJAS

Los techos continuos Pladur® FON+ BC permiten acondicionar una sala, ocultando instalaciones con un acabado totalmente continuo, sin juntas, con flexibilidad en el diseño y decoración. Las placas Pladur® FON+ tienen una gran durabilidad y fácil mantenimiento, ya que se pueden pintar sin perder sus características.

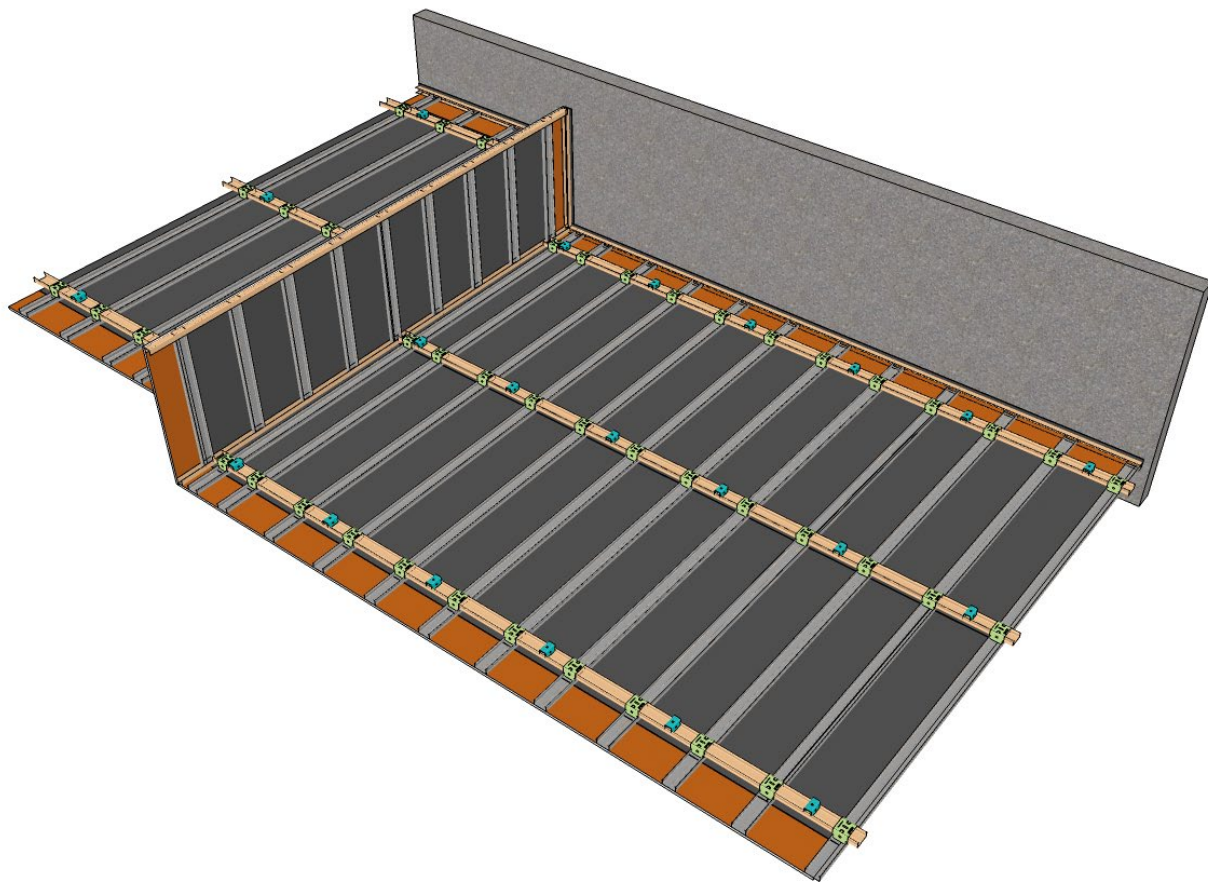

COMPOSICIÓN DE PLACAS FON+ BC

En la vista siguiente se detalla el posicionamiento de las placas, se deben contrapear las testas mínimo dos modulaciones 600 mm. Las fajas perimetrales nos permiten colocar placas o trozos de placas con perforaciones enteras y le da un acabado al techo mas elegante, a la vez que agiliza el tiempo de montaje.

Tanto las placas Fon+ como las fajas perimetrales, se deben dejar separadas entre si 3 mm para poder realizar el tratamiento de juntas sin cinta.

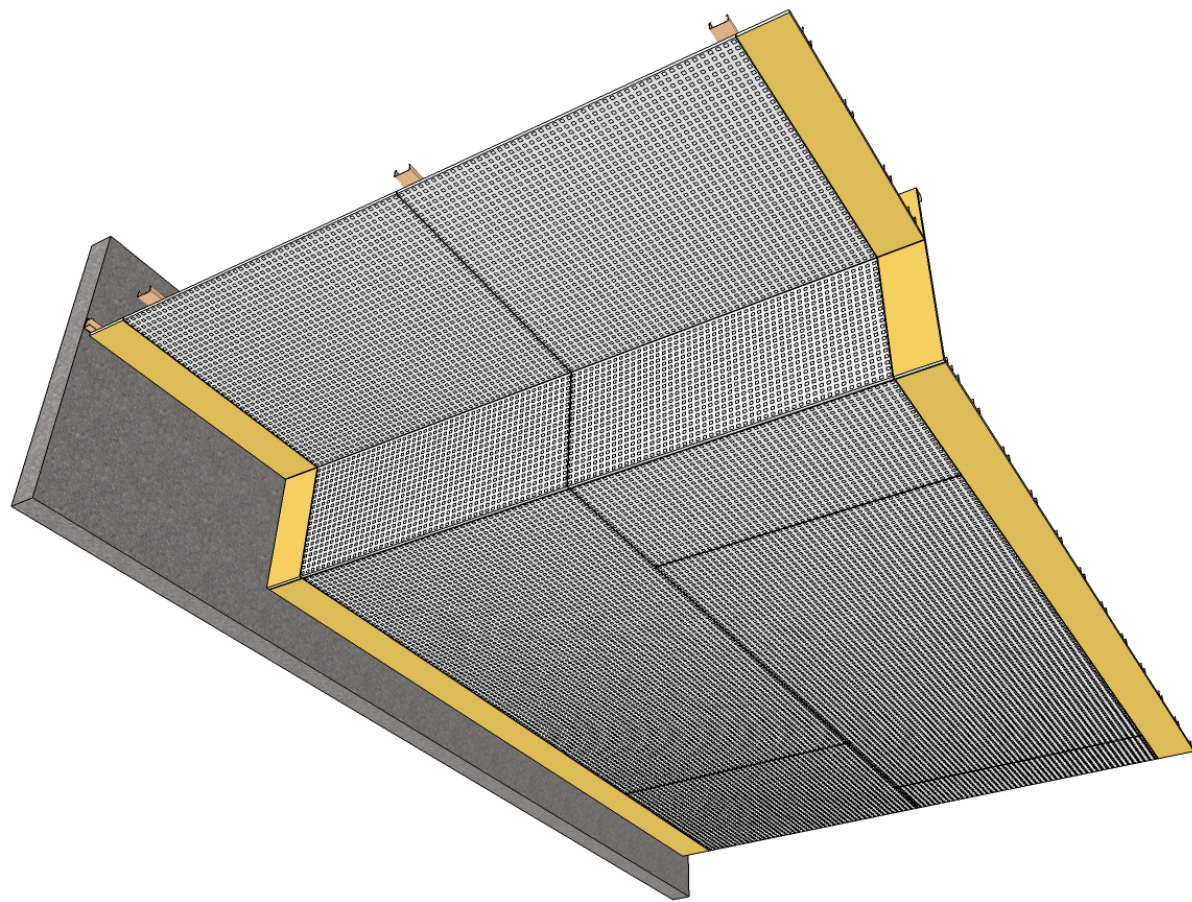

TABICA EN TECHO

Se debe cuidar en exceso que la lana mineral tape las tabicas en toda su superficie, de igual forma que en el resto del techo.

El velo que incorporan las placas en el reverso no debe dañarse en la manipulación de las placas.

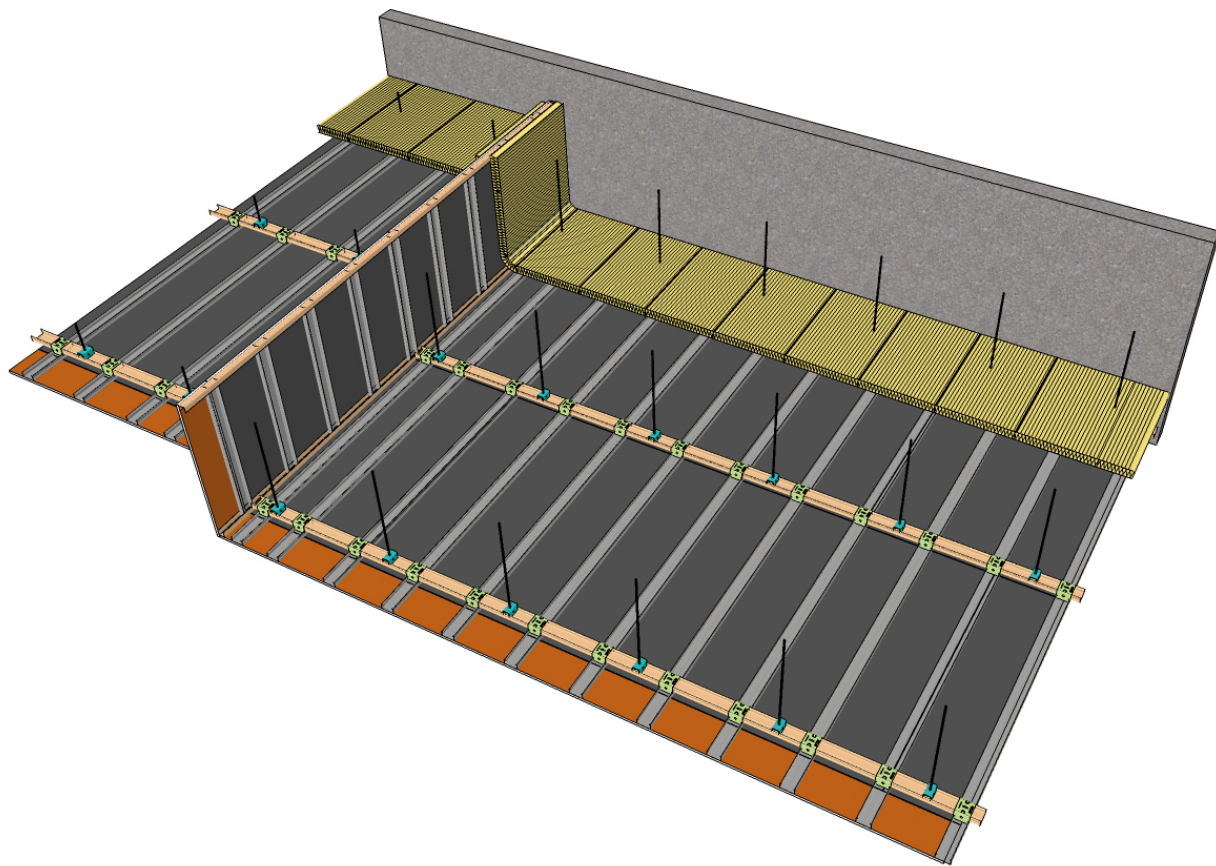

COMPOSICIÓN DE TABICA EN TECHO

Encuentro de los dos techos con la tabica vertical. Los perfiles T- 60 verticales deben estar debidamente atornillados a los perfiles "U" mediante tornillos del tipo MM. En este caso el sistema de punzonado no es recomendable.

La tabica no se debe considerar como un elemento de cuelgue, se debe colocar el perfil T- 60 de arranque de modulación lo más cerca posible y el primer cuelgue a una distancia máxima de 100 mm en ambos techos.

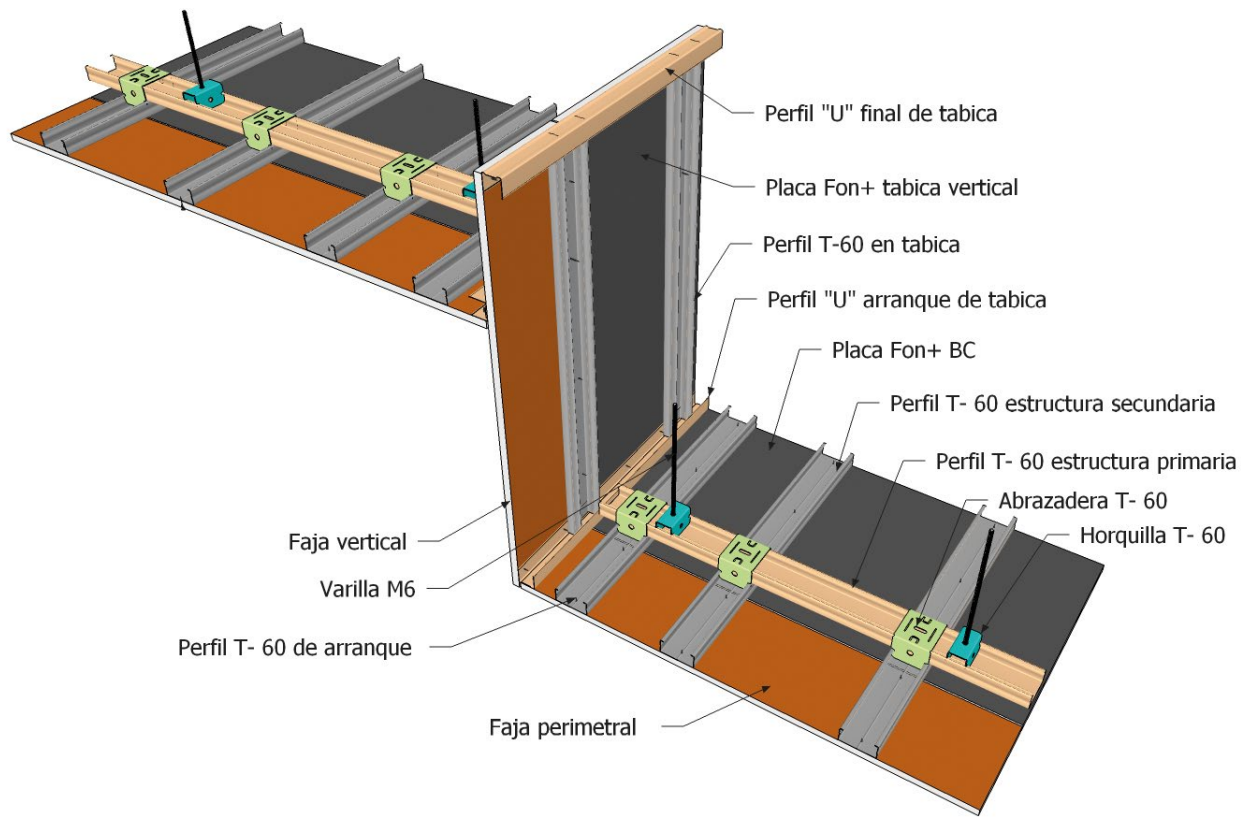

ÚTILES DE MONTAJE

Orden de montaje.



Posicionamiento **incorrecto**, nunca se colocan los útiles en las testas de las placas.



Posicionamiento de útiles **correcto**, siempre se deben usar en el sentido longitudinal de las placas. De esta forma el alineamiento de las perforaciones se produce correctamente en todos los sentidos (longitudinal y diagonal).

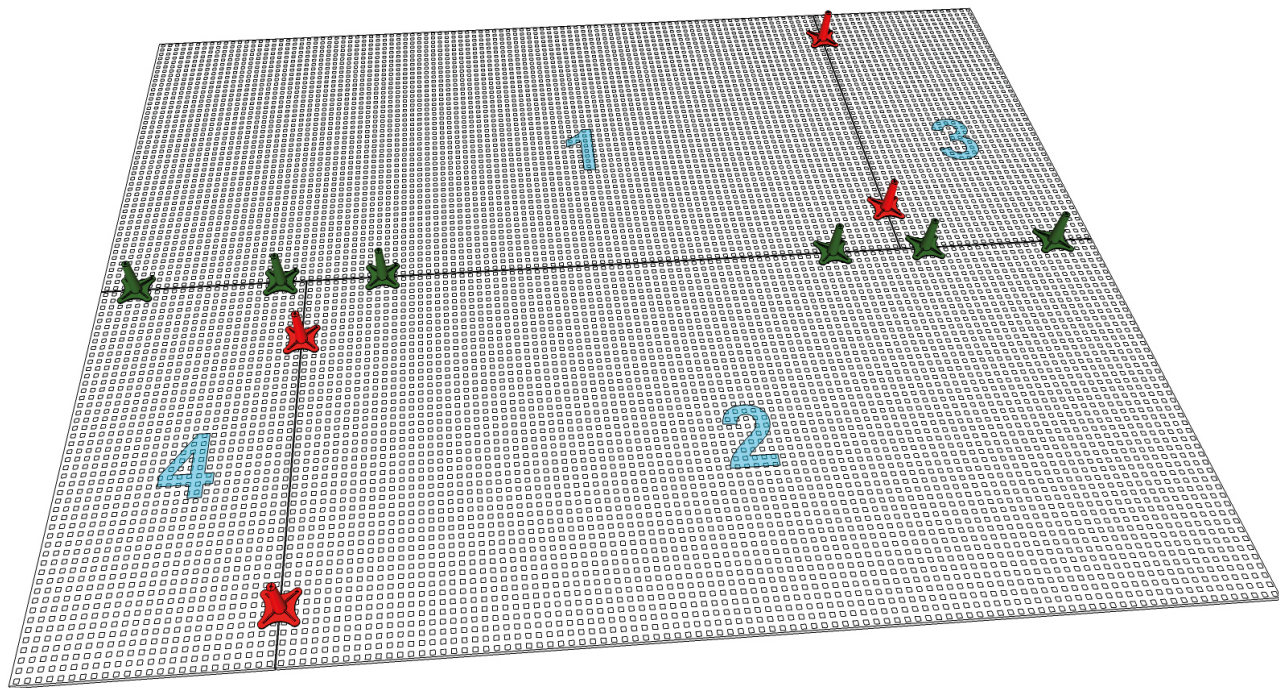

DETALLES DE USO DE HERRAMIENTAS

Las herramientas para el montaje de las placas Fon+ ayudan a que las placas se queden separadas entre ellas 3 mm, espacio necesario para la realización del tratamiento de juntas.

También colocan las perforaciones en perfecto alineamiento en todas las direcciones.

Esta herramienta no es útil para los modelos Fon+ con BA y los modelos Aleatorios.

Debemos recordar que, cuando se corta la placa, se elimina la imprimación del canto, por lo que es necesario aplicar una imprimación en dicho canto, con el objeto de que la pasta para juntas tenga la adherencia suficiente.

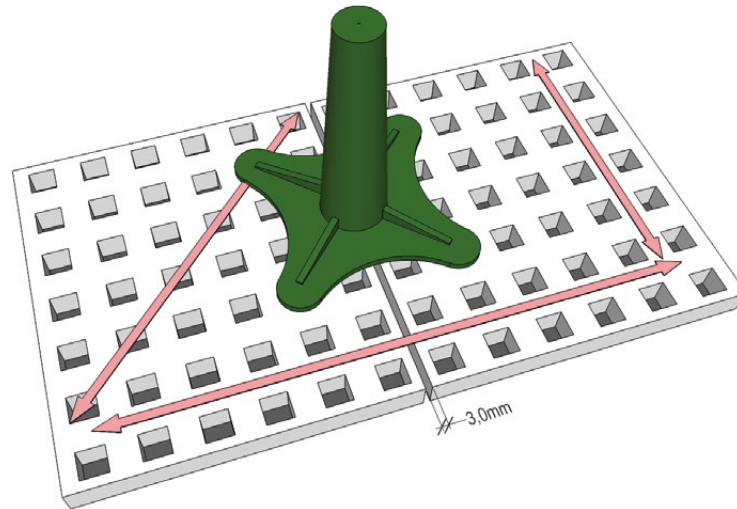

ATORNILLADO DE LAS PLACAS FON+ BC

En las placas Fon+ de BC se debe cuidar la forma de atornillado, procurando hacerlo entre las perforaciones y distante a los bordes de la placa. De esta forma se evitará la rotura de la placa y deterioro de la perforación.

En la medida de lo posible se deben utilizar tornillos del tipo PM con diámetro de 3,9 mm.

Con ello mejoraremos el proceso de atornillado y la cabeza del tornillo se quedará debidamente alojada en la placa.



Posicionamiento de atornillado correcto



Posicionamiento de atornillado incorrecto

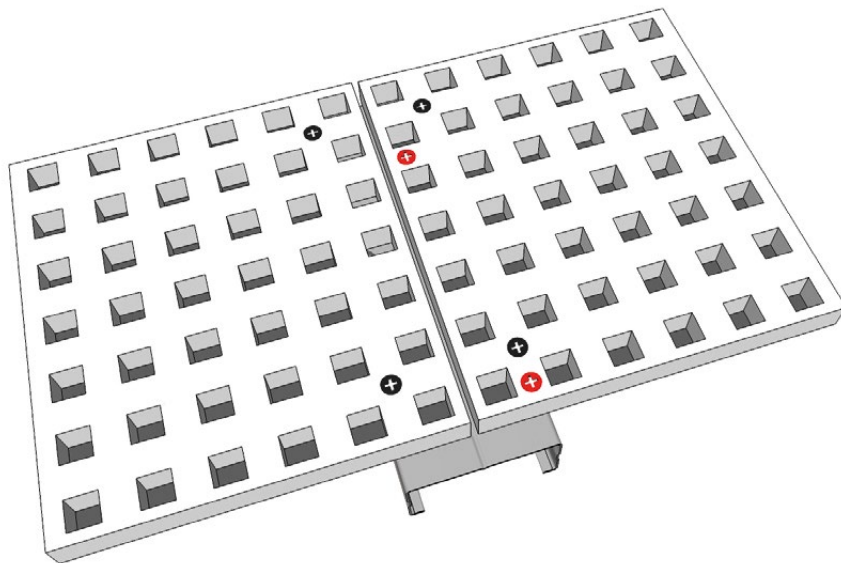



NO TE OLVIDES DE

- ✓ Usar los medios individuales de seguridad (EPIS).
- ✓ Colocar los cuelgues en las vigas y a la distancia recomendada.
- ✓ Utilizar las fijaciones adecuadas para los cuelgues.
- ✓ Dejar la estructura secundaria un centímetro más corta en los encuentros con el perímetro.
- ✓ Utilizar las piezas de cuelgue recomendadas para este caso.
- ✓ Colocar las placas en el sentido transversal a la estructura.
- ✓ Contrapear las testas al menos 600 mm.
- ✓ Controlar el alineamiento de perforaciones.
- ✓ Manejar las placas sin arrastrarlas.
- ✓ Dejar 3 mm de separación entre placas para las juntas.
- ✓ Utilizar los útiles de montaje para cada modelo de placas.



NUNCA JAMÁS

- ✗ Trabajes sin protecciones individuales de seguridad (EPIS).
- ✗ Coloques los cuelgues en las bovedillas.
- ✗ Utilices fijaciones no aptas para soportar el peso del techo.
- ✗ Realices cuelgues con piezas realizadas in situ (enanos).
- ✗ Rompas el velo del reverso de las placas.
- ✗ Realices el tratamiento de juntas sobre bordes de placas cortadas in situ sin haberles aplicado una imprimación.
- ✗ Realices este techo con estructura sencilla.

DISTANCIA DE CUELGUES Y MODULACIÓN DE ESTRUCTURAS

PERFIL	SISTEMA	PLACAS	DISTANCIA ENTRE CUELGUES (m)	MODULACIÓN ESTRUCTURA PRIMARIA (m)	MODULACIÓN ESTRUCTURA SECUNDARIA (m)
T-60 (D)	T-60 FON+ 1x 13	BC	0,90	0,70	0,30
		BC	0,85	1,00	0,30
		BC	0,80	1,20	0,30
		BC	0,75	1,30	0,30
		BC	0,70	1,40	0,30
		BC	0,60	1,50	0,30

Para más información sobre datos acústicos, térmicos o de protección frente al fuego, consultar en la web de Pladur®.

TECHOS REGISTRABLES FON+

Destinados para techos que requieran un especial **acondicionamiento acústico o uso decorativo** en aulas, salas de juntas, bibliotecas, restaurantes, etc.

DEFINICIÓN DEL SISTEMA

Techo registrable compuesto por **perfiles primarios de 24 x 43**, **perfiles secundarios de 1200**, **secundarios de 600**, piezas de cuelgue, angular de 24 x 24 y placas Fon+.

VENTAJAS

Los techos registrables Pladur® Fon+ permiten **acondicionar una sala**, ocultando instalaciones con un **acabado decorativo** y una **gran durabilidad**. Además se pueden pintar sin perder sus características, **facilitando su mantenimiento**.

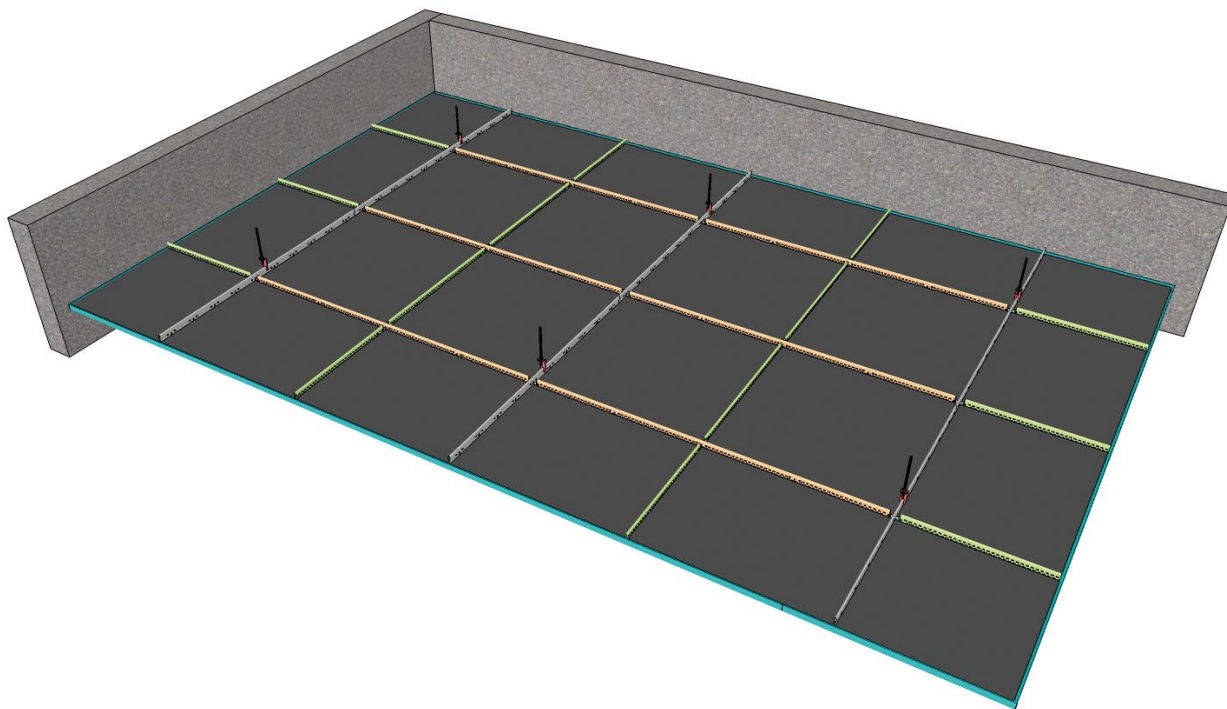

- Perfiles primarios de 24 x 43
- Perfiles secundarios de 1200
- Perfiles secundarios de 600
- Angulares



DISEÑO Y DECORACIÓN



ABSORCIÓN ACÚSTICA



DURABILIDAD



FÁCIL MANTENIMIENTO

COMPOSICIÓN DE LA ESTRUCTURA PASO A PASO

Los **angulares** deben fijarse al soporte mediante fijaciones adecuadas, los **perfiles primarios** se colocarán cada 1200 mm, estos se unirán mediante **secundarios de 1200** cada 600 mm, y de nuevo se unirán los secundarios de 1200 mm con **secundarios de 600 mm**, de esta forma obtendremos cuadrículas de 600 x 600 mm.

Para conseguir el acondicionamiento acústico correcto, la lana mineral se debe colocar por encima de la estructura.

Durante la fijación del angular no se debe colocar banda estanca, esto no se debe hacer en los perfiles perimetrales que sean vistos, como le ocurre a este sistema. Si el soporte ofrece irregularidades, las fijaciones se deben colocar en los puntos más desfavorables para que no se alabee en exceso el angular.

En la realización de la estructura se colocarán primero los angulares sacando el nivel mediante un láser, después toca a los primarios y sus cuelgues, estos, se colocarán a las distancias correctas (ver cuadro). Haremos cuadrículas de 600 x 600 combinando secundarios de 1200 con primarios de 600 mm. Lo último de la estructura será la colocación de los perfiles secundarios que configuran los remates perimetrales.

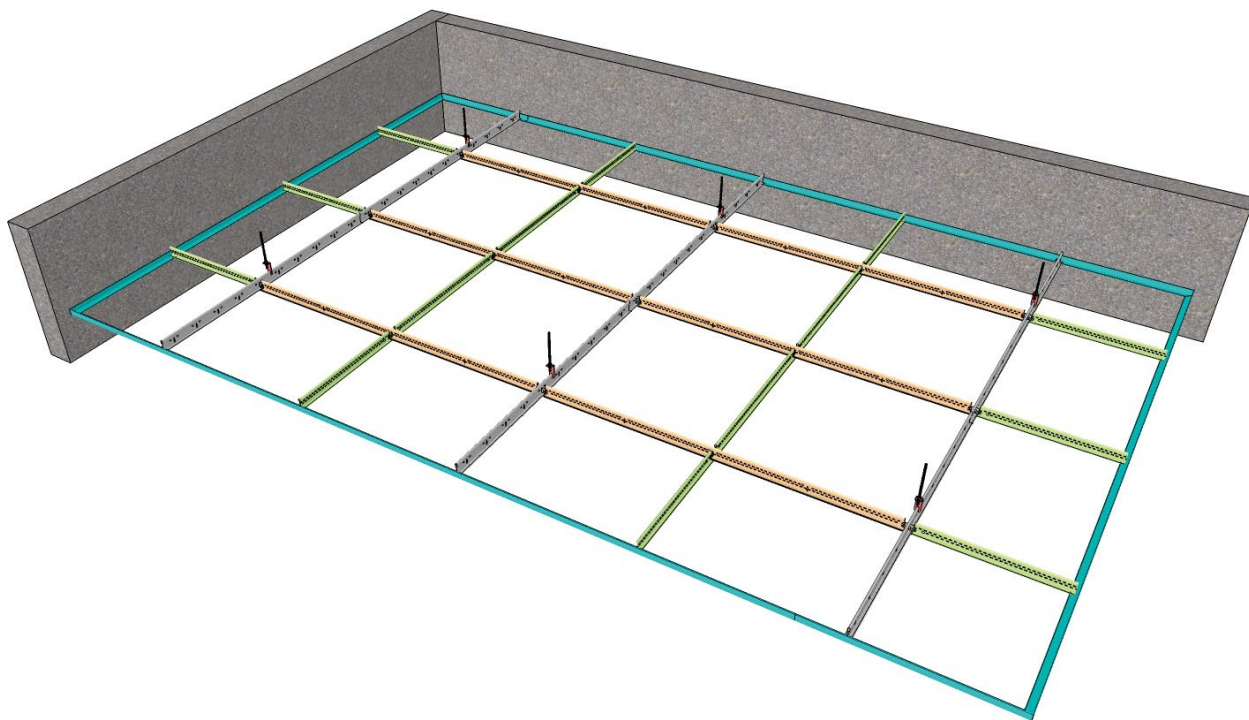

AJUSTE DE LA ESTRUCTURA

A medida que se va avanzando con la estructura, es de buena costumbre colocar una placa en diferentes puntos, esto nos permitirá cuadrar la estructura de forma que todo se quedará debidamente configurado. En este paso no se colocarán las placas remate, para evitar que se caigan.

En el replanteo de la estructura del techo, debemos procurar (si la propiedad no lo impide) hacer el reparto de remates perimetrales con placas del mayor tamaño posible, esto ayudará a que la estética del techo sea más elegante.

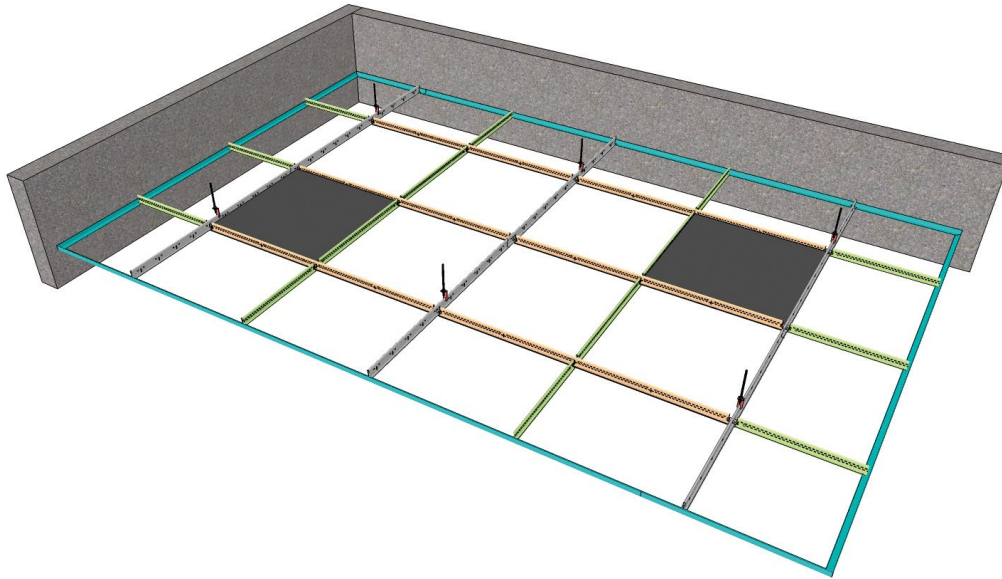

COLOCACIÓN DE LOSETAS COMPLETAS

Es el momento de colocar todas las placas enteras, cuidando en exceso y más en este caso que son placas Fon+ de que las entrecalles de las perforaciones se queden alineadas, pues las placas tienen holgura con respecto a la medida de las cuadrículas. Una buena práctica es tener una galga (casera) para poder usar entre la estructura y la placa a colocar.

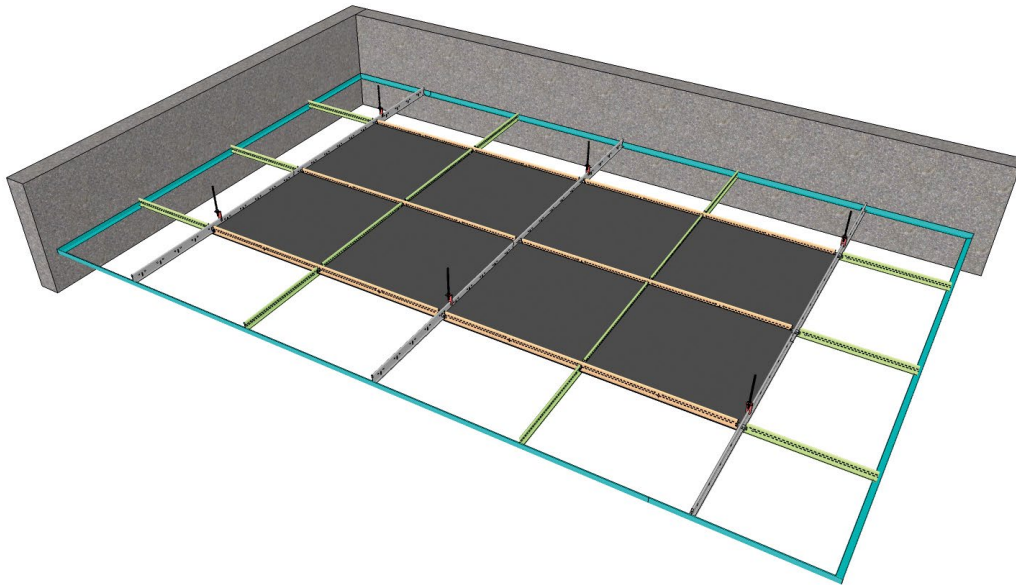

MONTAJE DE LAS PLACAS REMATE

Terminado de colocar las placas enteras, procederemos a colocar todas las placas remate de los perímetros. El no hacerlo antes es por evitar que se caigan con el movimiento producido por la colocación de placas enteras. Terminado este paso, el techo ya es estable y se considera acabado.

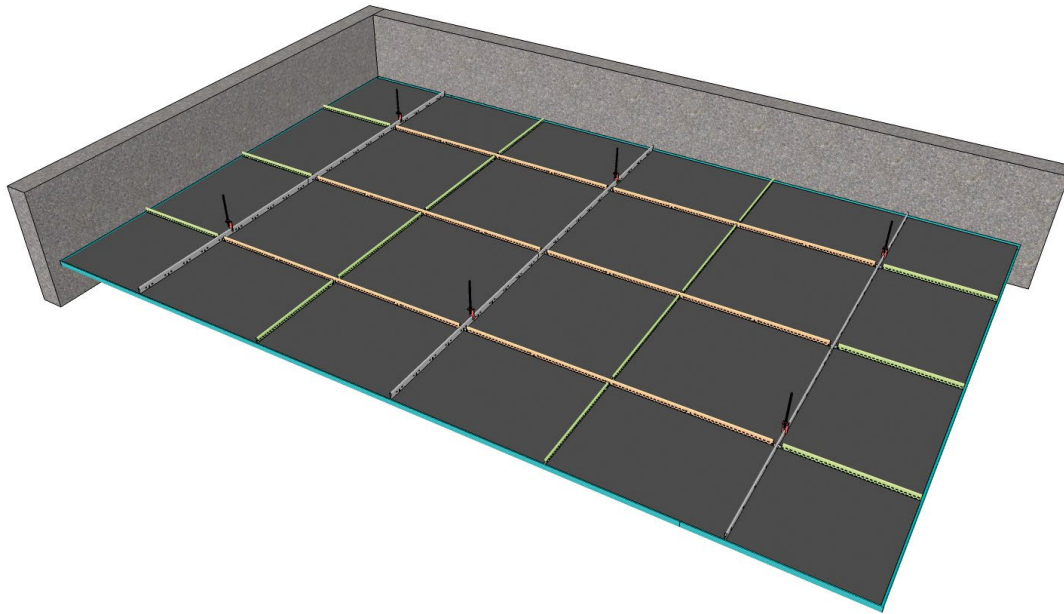

COMPONENTES DE TECHOS REGISTRABLES FON+

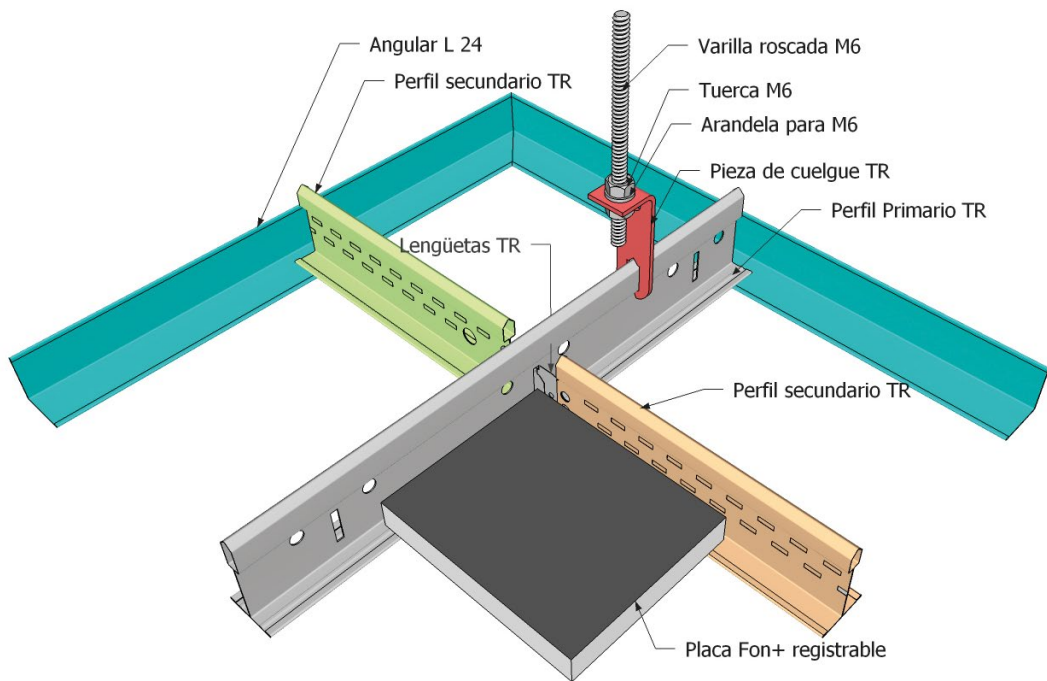

PERFIL SEMIOCULTO

Canto tegular para perfil de 15 mm, denominado sistema de techo registrable con perfilera semioculta.

Este tipo de canto, requiere que la estructura perimetral este más baja que el resto de la estructura, para ello se usan las llamadas tizas que son las que suplen la diferencia de nivel y evitan que se vea un orificio negro.

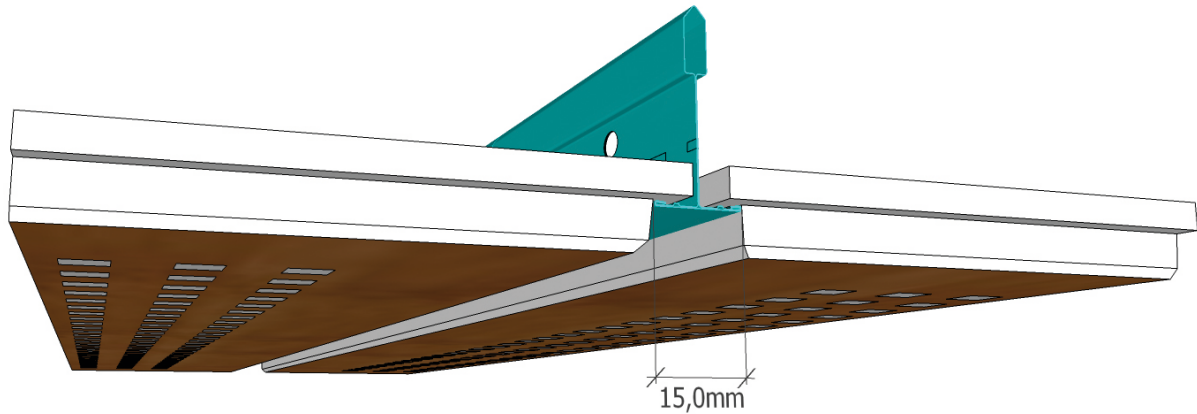

Canto tegular para perfilaría de 24 mm, con perfilaría semioculta.

Para el angular 24x24 se debe recordar que este se quedará mas bajo que el resto de la estructura, esa diferencia se suplementa con un separador de estructuras llamado tiza.

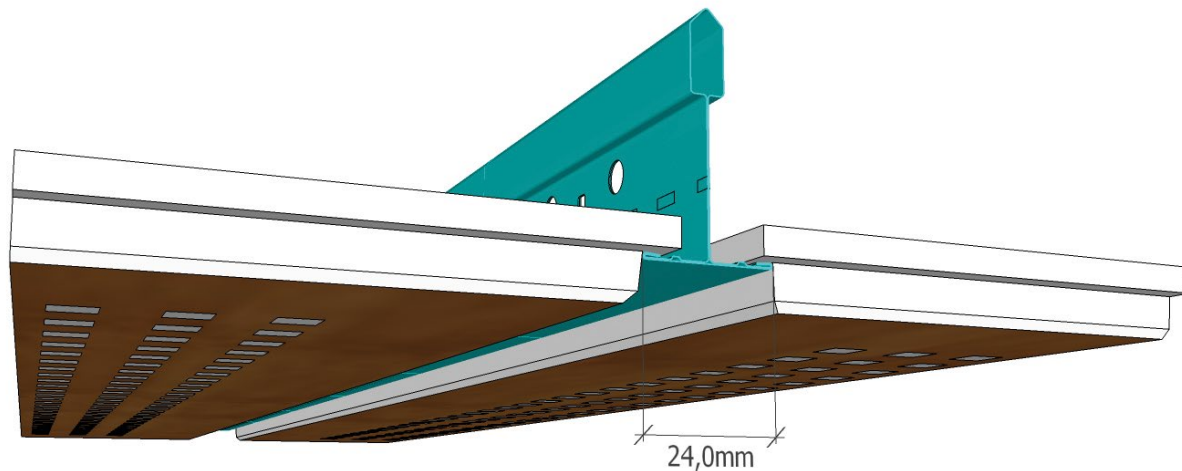

Detalle de la tiza, le da un tono blanco y descarta ese hueco negro que se genera entre las dos estructuras.

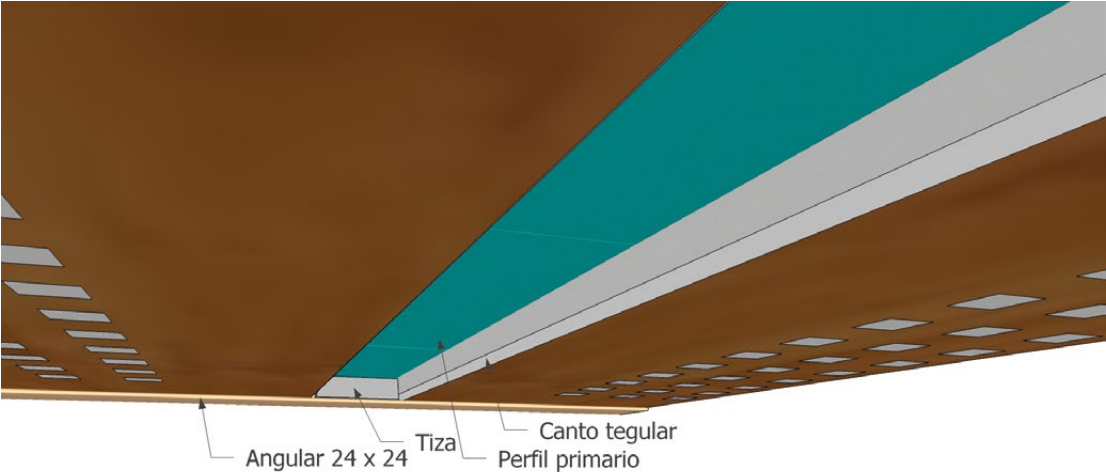

PERFIL VISTO

Canto recto con estructura de 24 mm.

Este tipo de canto no necesita diferentes niveles de estructura, la estructura está al mismo nivel.

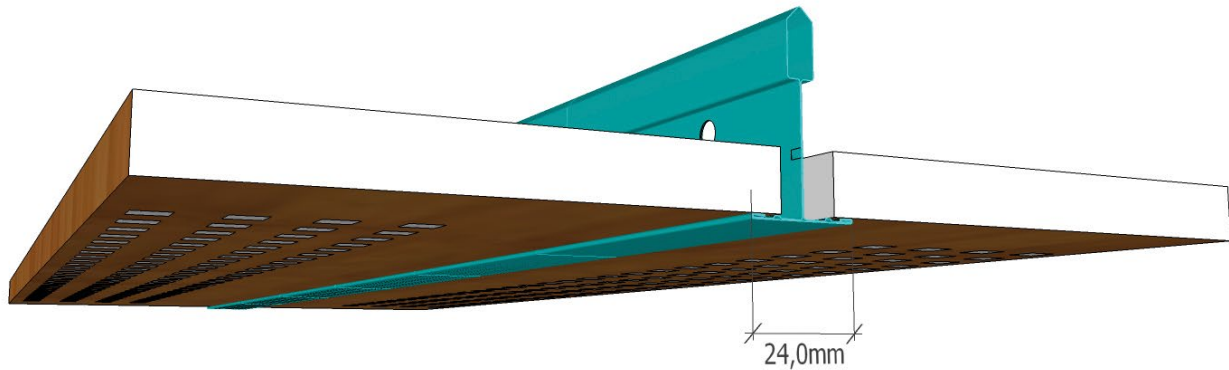



NO TE OLVIDES DE

- ✓ Usar los medios individuales de seguridad (EPIS).
- ✓ Colocar los cuelgues en las vigas y a la distancia recomendada.
- ✓ Utilizar las fijaciones adecuadas para los cuelgues.
- ✓ Dejar la estructura primaria un centímetro más corta en los encuentros con el perímetro.
- ✓ Encajar las pestañas de los perfiles secundarios por el lado derecho del perfil anterior.
- ✓ Utilizar las piezas de cuelgue recomendadas para este caso.
- ✓ Utilizar guantes limpios para manipular las placas.
- ✓ Colocarla dirección de las vetas en el mismo sentido.



NUNCA JAMÁS

- ✗ Trabajos sin protecciones individuales de seguridad (EPIS).
- ✗ Coloques los cuelgues en las bovedillas.
- ✗ Utilices fijaciones no aptas para soportar el peso del techo.
- ✗ Realices cuelgues con piezas realizadas in situ (enanos).
- ✗ Manipules las placas sin guantes limpios.
- ✗ Rompas el velo del reverso de las placas.

DISTANCIA DE CUELGUES Y MODULACIÓN

PERFIL	SISTEMA	PLACAS	DISTANCIA ENTRE CUELGUES (m)	MODULACIÓN ESTRUCTURA PRIMARIA (m)	MODULACIÓN ESTRUCTURA SECUNDARIA (m)
TR	Techo registrable 1200x600x10	10	1,20	1,20	0,60
	Techo registrable 600x600x10	10			
	Techo registrable 1200x600x13	13			
	Techo registrable 600x600x13	13			

Para más información sobre datos acústicos, térmicos o de protección frente al fuego, consultar en la web de Pladur®.

PLADUR®



4

TRATAMIENTO DE JUNTAS

Manual	249
Mecánico	258
Sin cinta	264
Lijado	272

TRATAMIENTO DE JUNTAS

Esta es la última fase de trabajo a ejecutar en los diferentes sistemas con juntas aparentes. Para un buen acabado de tratamiento de juntas, es necesario seguir correctamente todos los pasos.

- 1) Reparación de superficies a tratar.**
- 2) Realización de juntas de rincón.**
- 3) Juntas planas en techos.**
- 4) Juntas planas en sistemas verticales.**
- 5) Colocación de guardavivos.**
- 6) Manos de terminación necesarias siguiendo el mismo orden.**

TRATAMIENTO DE JUNTAS MANUAL

TIPOS DE ENCIENTROS

Este proceso se puede realizar con pasta para juntas de secado y también con pasta de fraguado, dependiendo del tamaño del trabajo a realizar y/o del tiempo de entrega del mismo.

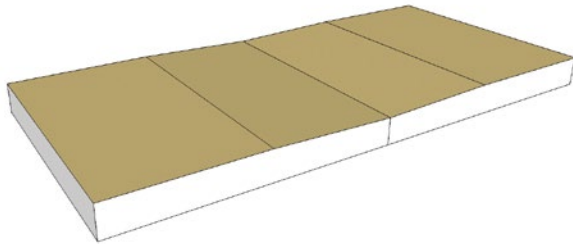

Encuentro de borde afinado con borde afinado.

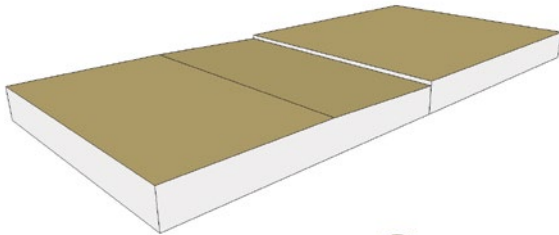

Encuentro de borde cuadrado con borde afinado.

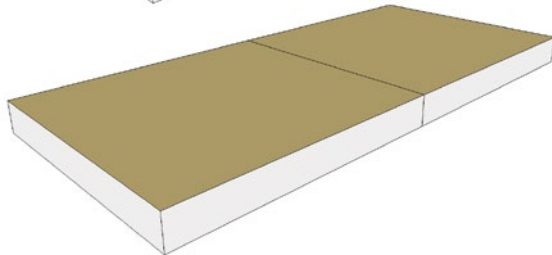

Encuentro de borde cuadrado con borde cuadrado

DIFERENTES TIPOS DE ACABADOS

Para los acabados de los sistemas de placa de yeso laminado existen varios niveles de calidad.

Existen diferentes tipos de acabados para diferentes usos.

ACABADO Q1

Consiste en aplicar pasta para planchado de la cinta y aplicar una carga sobre la cinta. En este acabado se admiten (marcados, estrías y rebabas causadas por las herramientas).

ACABADO Q2

Se trata de aplicar una mano de pasta para juntas encima del acabado Q1, igualando la superficie de la junta con las placas (no deben quedar marcas causadas por las herramientas ni rebabas). Esta terminación es apta para acabados con granulometría mayor de 1 mm (pinturas/revestimientos mates de relleno) aplicados manualmente con rodillo de lana o rodillo estructurado.

ACABADO Q3

Se consigue con la aplicación de una capa de pasta (o las que sean necesarias) encima de la terminación Q2. Esta terminación es más exigente que las dos anteriores (no deben quedar marcas de trabajo o rebabas) y ofrece acabados con granulometría inferior a 1 mm. Es apta para terminaciones en pintura/revestimientos mates lisos.

ACABADO Q4

Es aquel acabado que se aplica sobre el acabado Q3 para cumplir con los requisitos más exigentes, se trata de aplicar una capa de pasta en toda la superficie del paramento con un espesor mínimo de 1 mm. Este tipo de terminación admite barnices, pinturas o revestimientos de brillo medio, técnicas de estuco y otras técnicas de enlucidos alisados.

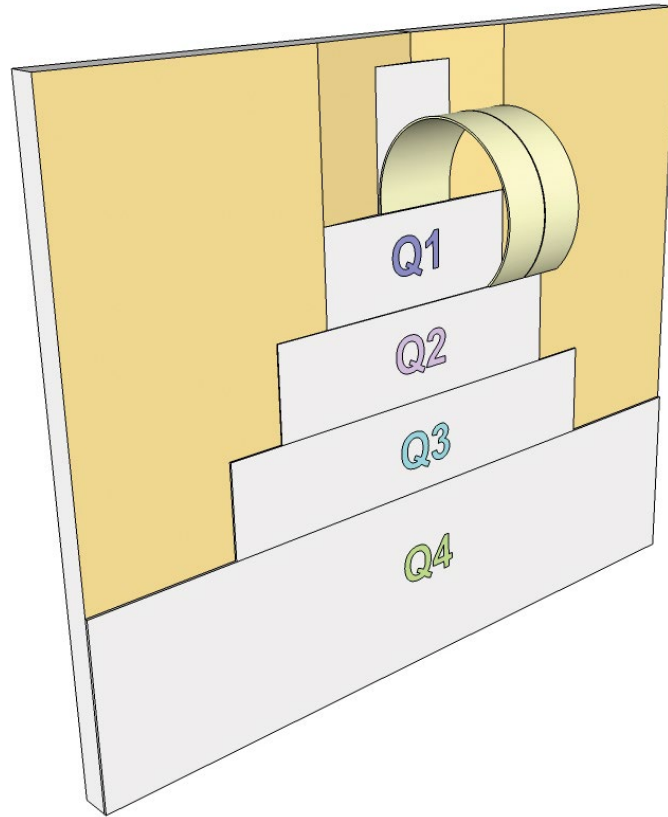

EL PROCESO DE ENCINTADO

El encintado con cinta de papel microperforada es el recomendado para todo tipo de tratamiento de juntas.

Es el paso más importante del tratamiento de juntas, de ello depende el correcto planchado de las cintas. Este paso se debe realizar con una espátula de tamaño más pequeño, solo así se puede planchar la cinta correctamente.

Para el amasado de la pasta, ver recomendaciones en el envase de cada tipo de pastas.

La cinta se posicionará con la cara que contiene la "P" de Pladur® hacia la pasta, de esta forma estaremos seguros de que la cinta está bien posicionada.

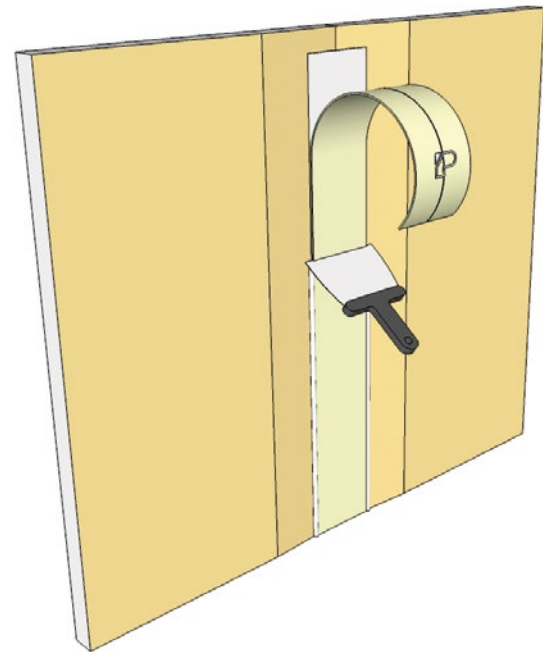

Es muy importante que, una vez planchada la cinta, se debe dejar secar antes de aplicar pasta encima de la misma. Se recomienda realizar este paso con pasta poco espesa.

En el proceso del encintado se debe evitar que las cintas se crucen o se solapen unas encima de las otras. Deben estar separadas máximo 5 mm.

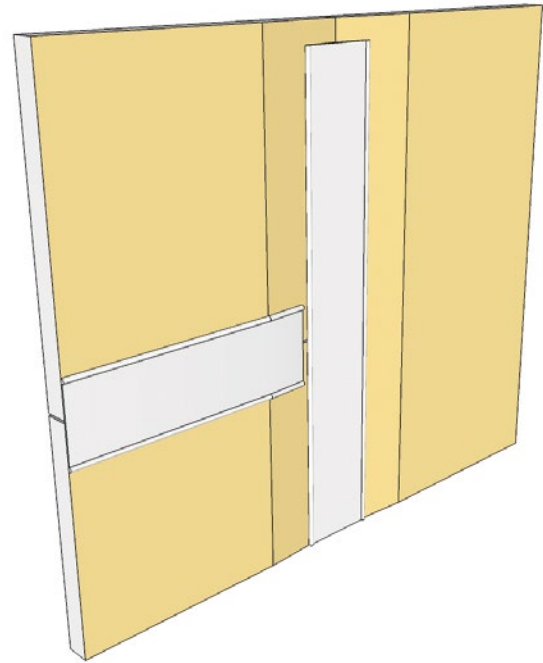

TERMINACIÓN Q2 Y Q3

Una vez seca la carga de acabado Q1, se aplicará sobre esta la carga Q2. También se irán plasteando los tornillos. En este paso se recomienda utilizar pasta más espesa que para encintar, de esta forma la merma será menor.

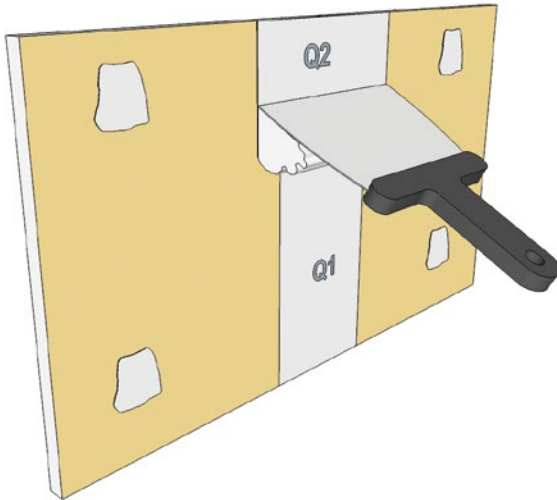

Una vez seca la terminación Q2, se limpia de sobrantes la superficie para **aplicar la terminación Q3**. Esta se realiza con pasta poco espesa, esto nos ayudará a que se tapen bien los poros.

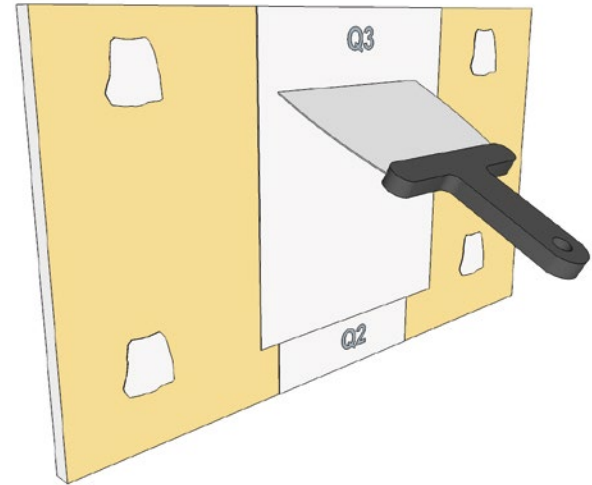

TRATAMIENTO DE JUNTAS EN BORDES CUADRADOS.

Para **tratamiento de juntas sobre BC** deben estar previamente biselados los cantos de las placas. El tratamiento de juntas se debe realizar más ancho, con el objeto de disimular el regreuso de la junta. Se recomienda utilizar el sistema denominado **"a tres llanas"** que consiste en aplicar sobre la cinta una carga a cada lado de esta y una tercera centrada, dejando secar cada proceso. Se recomienda hacerlo con cuchilla para juntas, dado que esta herramienta es más ancha que una llana.

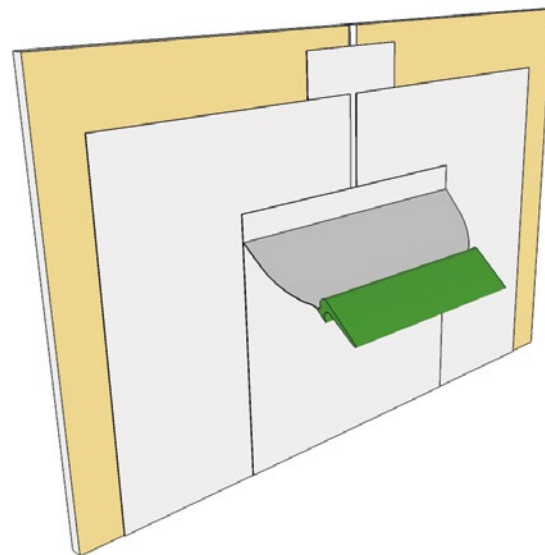

TRATAMIENTO DE JUNTAS EN GUARDAVIVOS

La colocación de guardavivos se realizará siguiendo el mismo proceso que el resto del encintado. Se dejará secar cada proceso de aplicación de pasta.

El tratamiento de juntas con cinta de malla se realiza de manera manual en **obra menor o casos muy puntuales**. Este procedimiento solo se debe realizar con **pastas de fraguado**. Una vez aplicada pasta de juntas sobre la unión de placas se procederá a la colocación de la malla y se planchará. Se dejará fraguar y después se aplicarán las capas necesarias para el correcto acabado, dejando fraguar cada capa antes de aplicar la siguiente.

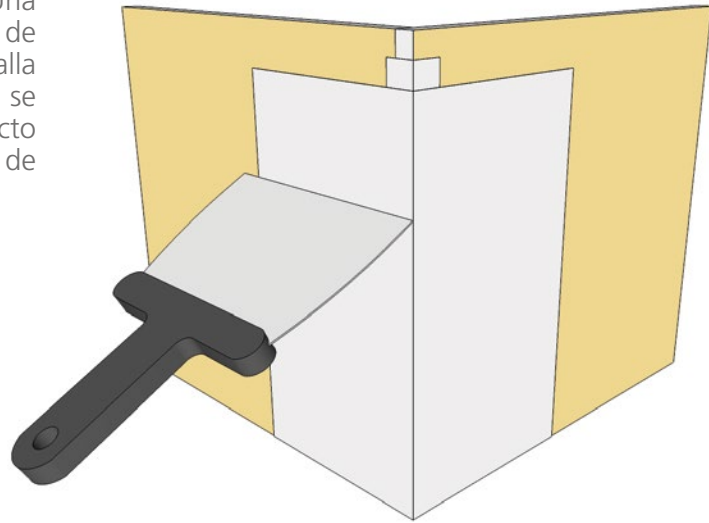



NO TE OLVIDES DE

- ✓ Usar los medios individuales de seguridad (EPIS).
- ✓ Utilizar el tipo de pasta adecuada para cada caso.
- ✓ Planchar bien la cinta con espátula pequeña.
- ✓ Respetar los tiempos de secado o fraguado en cada proceso.
- ✓ No cruzar las cintas en el encintado.
- ✓ Utilizar el pliego de lija adecuado para la pasta de juntas.
- ✓ Colocar la parte de la cinta con logo para la pasta.



NUNCA JAMÁS

- ✗ Trabajes sin protecciones individuales de seguridad (EPIS).
- ✗ Mezcles pastas diferentes.
- ✗ Apliques pasta de fraguado encima de pasta de secado.
- ✗ Nunca apliques pasta encima de la cinta sin que haya secado o fraguado.
- ✗ Lijes las juntas en exceso y deteriores la celulosa.
- ✗ Apliques pasta de juntas de fraguado encima de juntas con pasta de secado.
- ✗ Realices tratamiento de juntas con pasta de agarre.
- ✗ Utilices la cinta de malla con pasta de secado.

TRATAMIENTO DE JUNTAS MECÁNICO

El procedimiento es el mismo que el realizado manualmente, este procedimiento se realiza con el sistema mecánico de herramientas, consiguiendo mayor rendimiento y mejores acabados.

ENCINTADO

El procedimiento para el encintado mecánico es el mismo que para el manual en lo que a tiempos de secado se refiere.

Con la encintadora automática se pueden encintar tanto cintas planas como de rincón, distribuyendo la pasta de juntas uniformemente debajo de la cinta.

El planchado de la cinta se recomienda realizarlo con espátula pequeña.

Importantisimo que no queden bolsas de aire debajo de la cinta, esto ocasionaría embolsamientos en el acabado de la junta.

Nunca se deben utilizar pastas de fraguado con la encintadora, ocasionaría averías importantes.

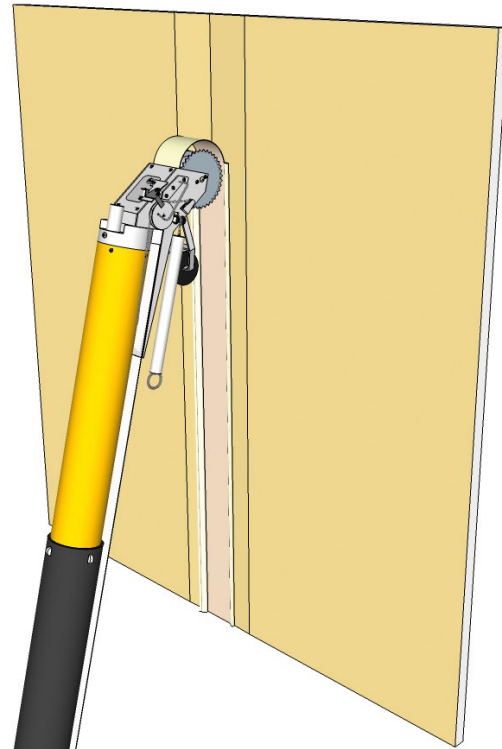

RODILLO DE ESQUINAS

La colocación de los guardavivos se realiza a mano y el planchado con el **rodillo de esquinas** exteriores. Esta herramienta deja el guardavivos en su posición exacta para que la aplicación de las cargas de pasta sea más cómoda.

El **rodillo de rincón** nos permite dejar la cinta de juntas perfectamente planchada y dispuesta para recoger la pasta sobrante.

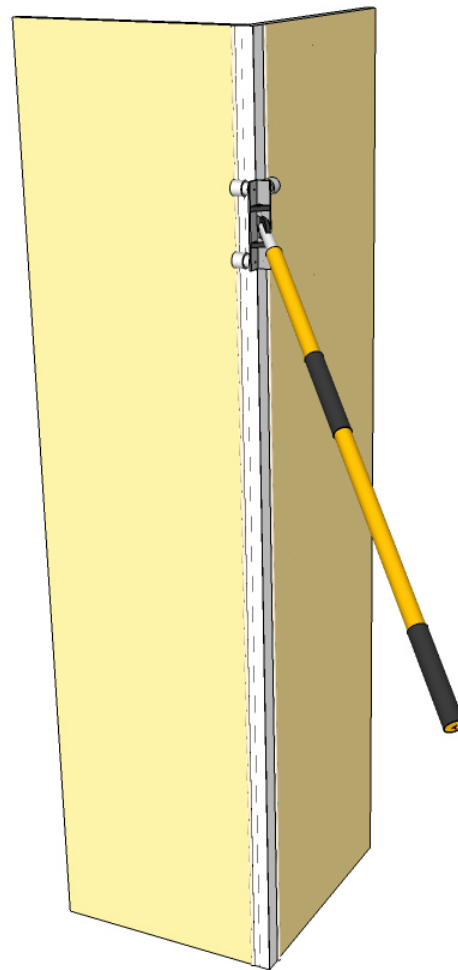

RODILLO DE RINCÓN

El **rodillo de rincón** nos permite dejar la cinta de juntas perfectamente planchada y dispuesta para recoger la pasta sobrante.

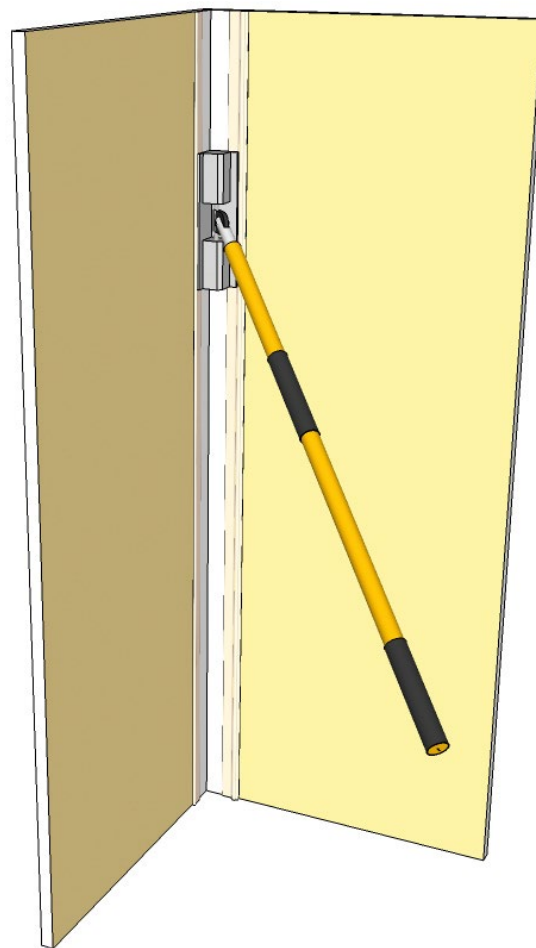

APLICACIÓN DE ACABADOS CON CAJA

Para el proceso de la aplicación de cajas de acabado, existen tres tamaños de cajas que corresponden a las siguientes medidas; caja n° 1 de 17,5 cm, caja n°2 de 25 cm y caja n° 3 de 30 cm.

Para un acabado exigente es importante lijar cada aplicación antes de aplicar la siguiente. Ajustar la cantidad de pasta a aplicar y limpiar la cuchilla de la caja cada vez que se aplique pasta.

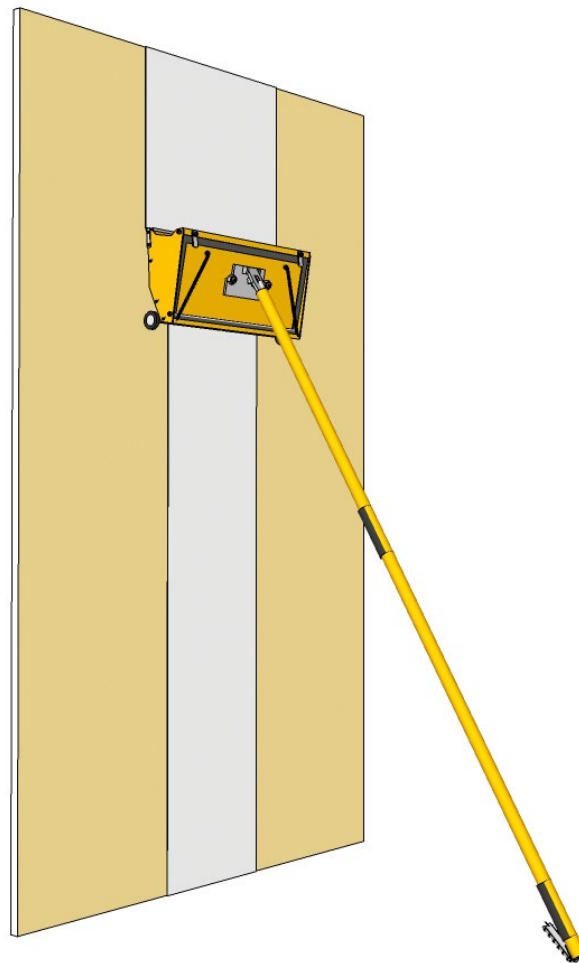



NO TE OLVIDES DE

- ✓ Usar los medios individuales de seguridad (EPIS).
- ✓ Utilizar el tipo de pasta adecuada para cada caso.
- ✓ Planchar bien la cinta con espátula pequeña.
- ✓ Respetar los tiempos de secado.
- ✓ No cruzar las cintas en el encintado.
- ✓ Colocar la parte de la cinta con logo para la pasta.
- ✓ Lavar bien las herramientas al final de la jornada.



NUNCA JAMÁS

- ✗ Trabajes sin protecciones individuales de seguridad (EPIS).
- ✗ Mezcles pastas diferentes.
- ✗ Nunca apliques pasta encima de la cinta sin que haya secado.
- ✗ Apliques pasta de juntas de fraguado encima de juntas con pasta de secado.
- ✗ Utilices la encintadora con pasta de fraguado.
- ✗ Dejes las herramientas sin limpiar.

TRATAMIENTO DE JUNTAS SIN CINTA

Este tipo de tratamiento de juntas se realiza sobre placas con BC y con imprimación en los bordes.

El batido de la pasta especial para juntas sin cinta **"TL"** se recomienda hacerlo con batidora eléctrica durante 2 minutos aprox. tiempo suficiente para dejar una pasta libre de grumos. Se recomienda dejar reposar unos 5 minutos antes de aplicar.

Para cargar la pistola aplicadora Pladur®, se le quitará la bocacha, se introduce la pistola en la pasta y tirando de la varilla la herramienta se carga de pasta.

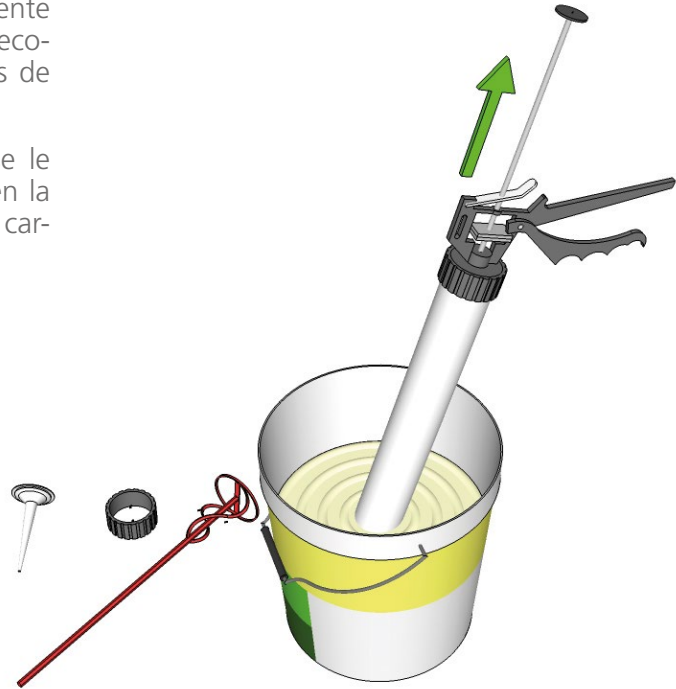

APLICACION DE PASTA SOBRE LA JUNTA

Es importante dejar una cantidad generosa de pasta durante la aplicación sobre la junta, procurando que toda la junta se quede perfectamente llena.

Esta aplicación se hará sobre una superficie controlada en tiempo de fraguado, transcurridos 20 minutos aproximadamente se procederá a cortar el cordón de pasta, empezando por el inicio de aplicación.

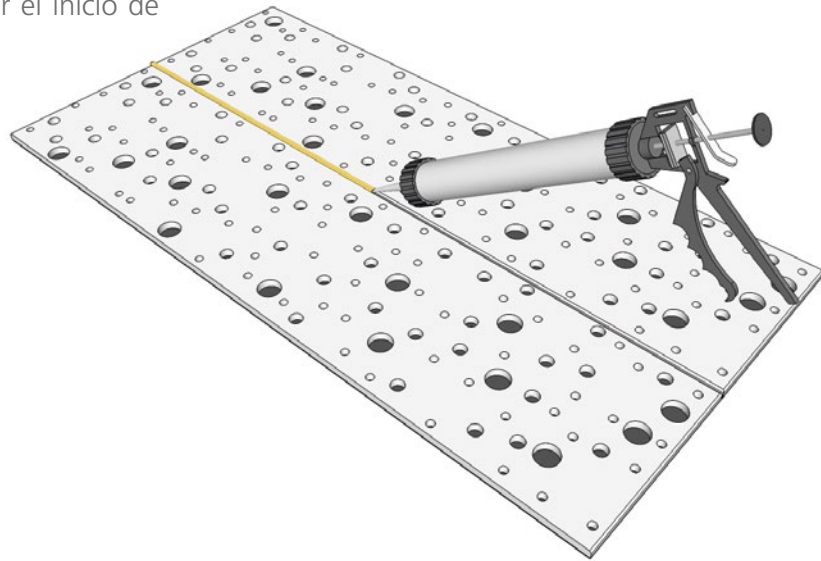

RETIRADA DE PASTA

La retirada de la pasta se realizará cortando el cordón sobrante de la misma, aprovechando este paso para realizar el plastecido de los tornillos. En este paso el cordón se quedará con muchos poros, es normal, se taparán en las siguientes manos de acabado.

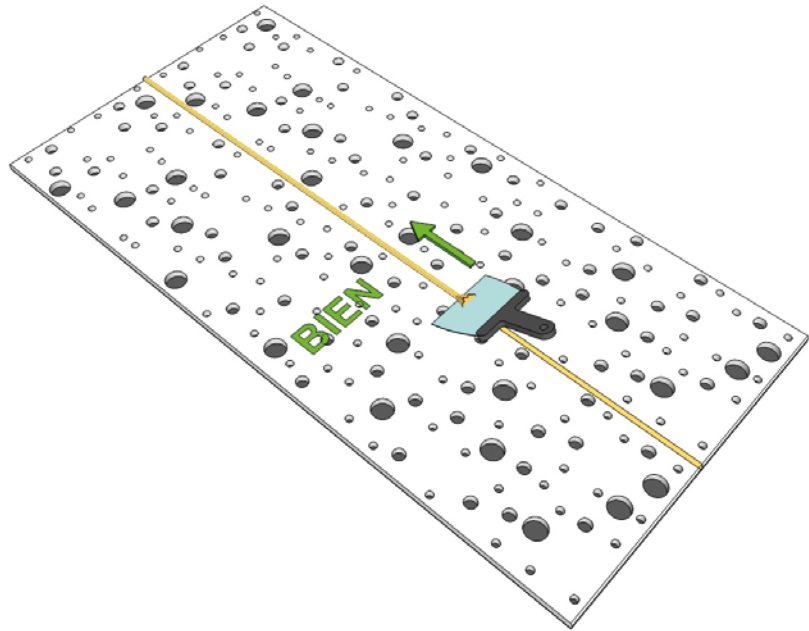

No se recomienda aplastar el cordón de pasta, si se hace se tapanán las perforaciones a la vez que se dejará una capa de pasta sobre la placa, justo lo que no queremos.

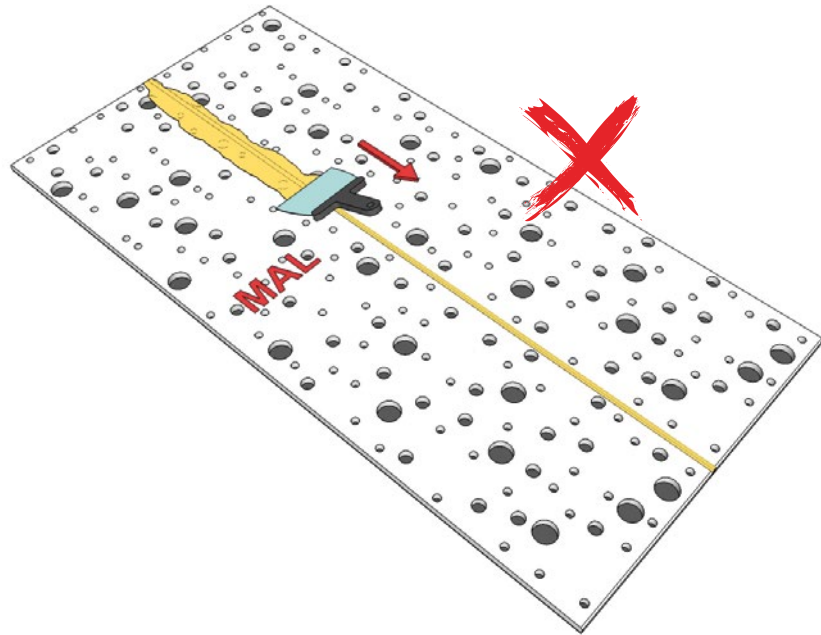

LIJADO

El lijado del tratamiento de juntas sin cinta debe ser meticuloso debido a la exposición tan alta de la celulosa de las placas al proceso de lijado, por lo que se debe realizar con mucho cuidado.

Es recomendable utilizar pliegos de lija que sean porosos para que la lijadora absorba los restos de pasta y que la lija no se embote, de esta forma se podrá lijar con más comodidad.

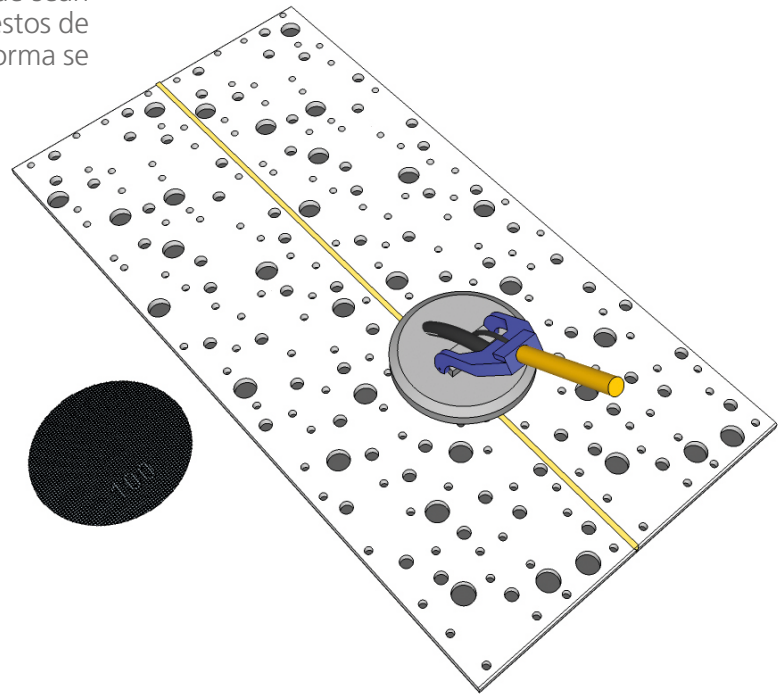

IMPRIMACIÓN DEL TRATAMIENTO DE JUNTAS

Como última recomendación antes de aplicar la decoración final, es recomendable aplicar un enfondado a la superficie de la junta, de esta forma la superficie de la placa Pladur® Fon+ y los cordones de las juntas estarán en igualdad de condiciones. Ambas dispondrán de un enfondado y estarán listas para recibir la decoración final.

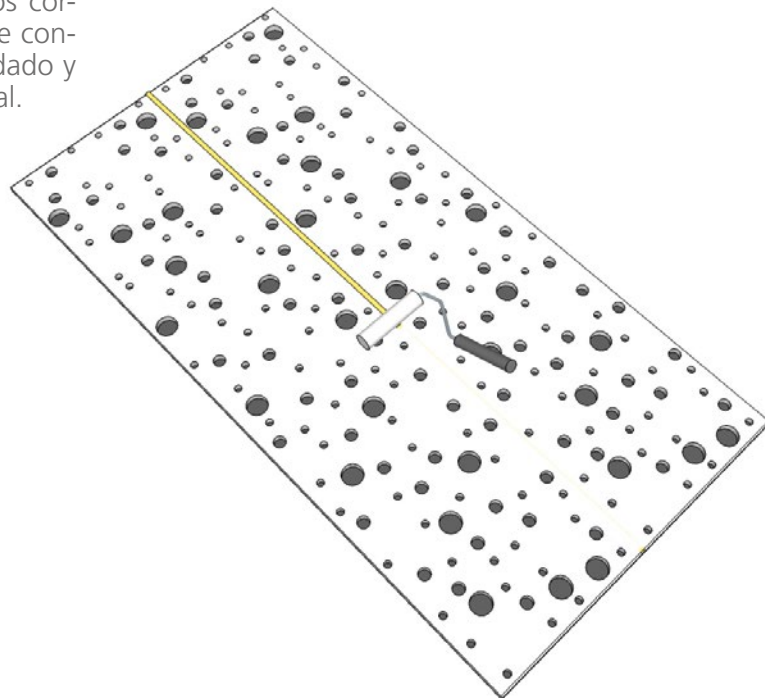

IMPRIMACIÓN DE BORDES

A aquellas placas Pladur® Fon+ que no tengan la imprimación en los cantos debido a que han sido cortadas o que son placas de otra tipología, se les debe aplicar en el proceso de montaje una imprimación que sirva como puente de adherencia para que el tratamiento de juntas sin cinta tenga la eficacia que necesita.

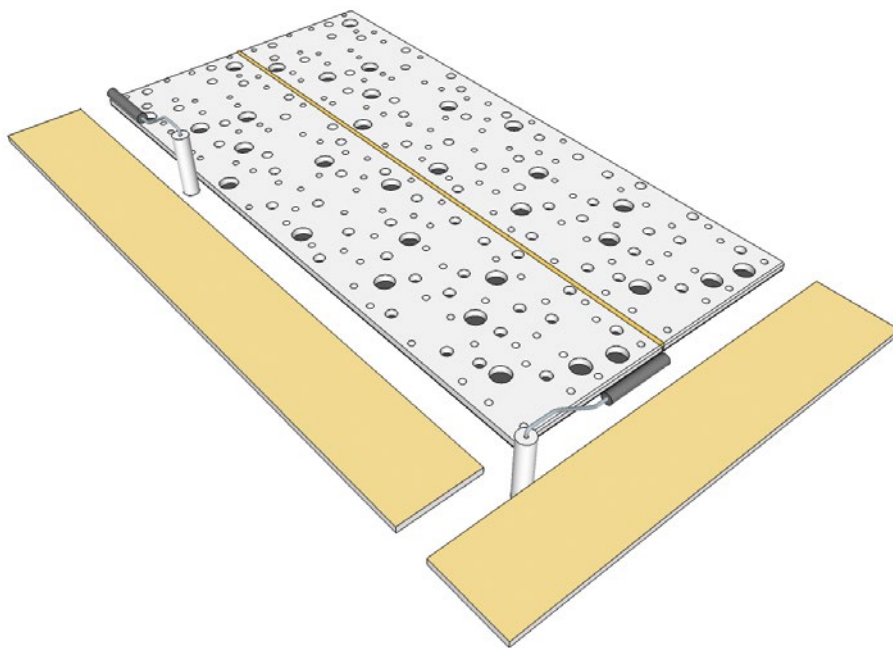



NO TE OLVIDES DE

- ✓ Usar los medios individuales de seguridad (EPIS).
- ✓ Mezclar bien la pasta durante dos minutos con batidora eléctrica.
- ✓ Utilizar siempre la pistola aplicadora de Pladur®.
- ✓ Retirar la pasta del cordón pasados 20 minutos aprox.
- ✓ Se recomienda dar imprimación de color al cordón de juntas.
- ✓ Aplicar imprimación a los bordes cortados in situ.
- ✓ Lijar las juntas sin que afecte a la celulosa de las placas.
- ✓ Utilizar el pliego de lija adecuado para la pasta de juntas.



NUNCA JAMÁS

- ✗ Trabajes sin protecciones individuales de seguridad (EPIS).
- ✗ Realices el tratamiento de juntas sin la imprimación en los bordes cortados in situ.
- ✗ Utilices cinta de carroceros para realizar las juntas.
- ✗ Aplastes el cordón de la pasta de juntas.
- ✗ Dejes fraguar el sobrante de la pasta sin haberla retirado antes.
- ✗ Realices estas juntas con espátulas grandes.
- ✗ Lijes en exceso y deteriores la celulosa.

LIJADO

Existen dos tipos de lijados, el manual o el mecánico. Esta operación es bastante delicada, por lo que se deben tener presentes ciertos consejos.

LIJADO MANUAL

El lijado manual es más lento, pero más controlado a la hora de realizarlo. Se debe tener especial cuidado de no hacer hoyos en la junta, ya que al ser una herramienta de pequeño tamaño, peligra que esto ocurra. Al lijar los perímetros de la junta, debemos extremar el cuidado de no llegar a la celulosa de la placa ni tampoco a la cinta de juntas.

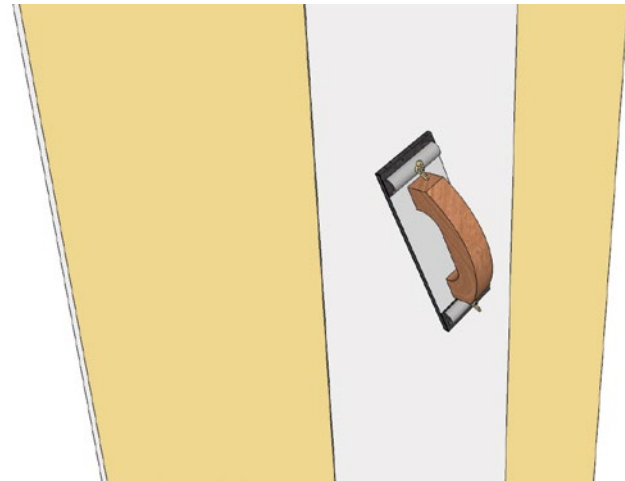

LIJADO MECÁNICO

Por el contrario, el lijado mecánico es más rápido, ofrece mejor planeidad en la junta y genera unos rendimientos altos. Esta herramienta debe ser utilizada por operarios que tengan cierta experiencia en el uso de la misma. No controlar la lijadora y llegar a la celulosa de la placa puede dañar la superficie de esta y romper las fibras de dicha celulosa, generando serios problemas en la decoración final.

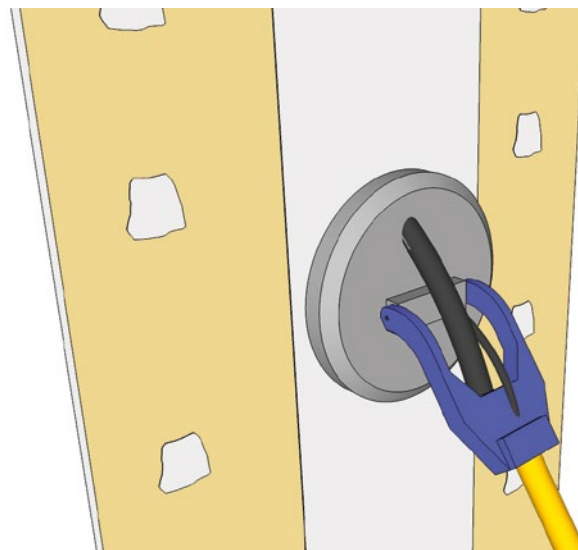

RECOMENDACIONES

Una vez lijadas correctamente las juntas, se debe limpiar el polvo de la superficie de los tabiques.

Debido a que existen cambios de tonalidad, así como las diferentes absorciones de la celulosa y la pasta de juntas, es imprescindible aplicar en todos los casos una imprimación que homogenice la absorción, textura y color.

Para los casos en los que se prevea pintar en un tiempo prolongado, es recomendable proteger de la luz solar todos los paramentos aplicándoles una imprimación de alto poder cubriente de color y nunca al agua. No debe considerarse imprimación a una mano de pintura diluida en agua (salvo que el fabricante garantice esa función).

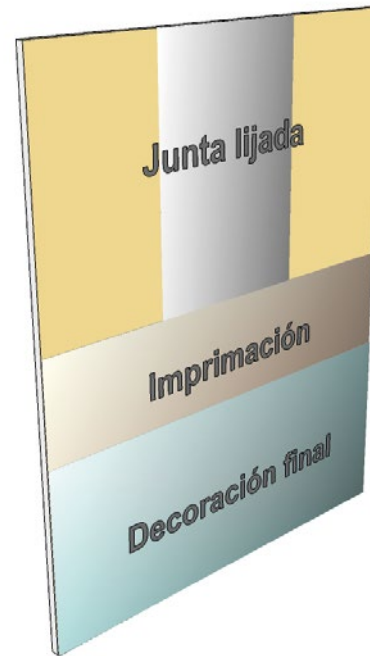



NO TE OLVIDES DE

- ✓ Usar los medios individuales de seguridad (EPIS).
- ✓ Usar la lija adecuada.
- ✓ Usar lijadora con aspirador.
- ✓ Elegir adecuadamente los pliegos de lija.



NUNCA JAMÁS

- ✗ Trabajes sin protecciones individuales de seguridad (EPIS).
- ✗ Uses pliegos de lija inadecuados.
- ✗ Lijes la celulosa de la placa.
- ✗ Lijes sin aspiradora.

PLADUR®



5

ACABADOS Y CUELGRES

Cajas de conexiones y mecanismos	278
Reparaciones	284
Cuelgos y fijaciones	300

CAJAS DE CONEXIONES Y DE MECANISMOS

CAJAS DE AUTOMÁTICOS Y CONEXIONES

Las cajas para automáticos se deben fijar a dos soportes para instalaciones de forma que, tanto la caja como la entrada de tubos, se queden bien sujetos. La caja se atornillará al panel del soporte mediante tornillos cuya cabeza deberá estar protegida con tapas para tornillos de estrella.

Para alguno de los modelos de cajas puede que sea necesario más fondo, para este caso se utilizará estructura de 70 mm y soporte para dicha estructura.

Los soportes deberán ir debidamente anclados a los montantes con la pieza soporte y mediante tornillos del tipo MM.

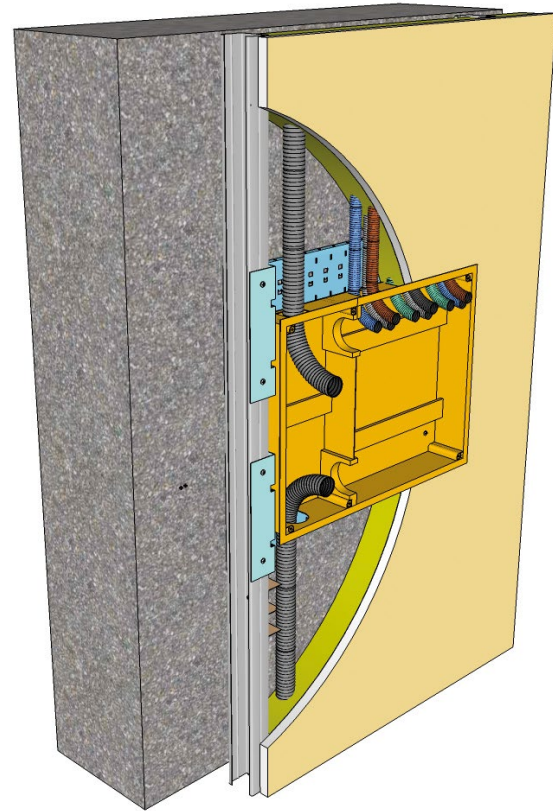

Piezas utilizadas del soporte para instalaciones en el montaje de caja de automáticos.

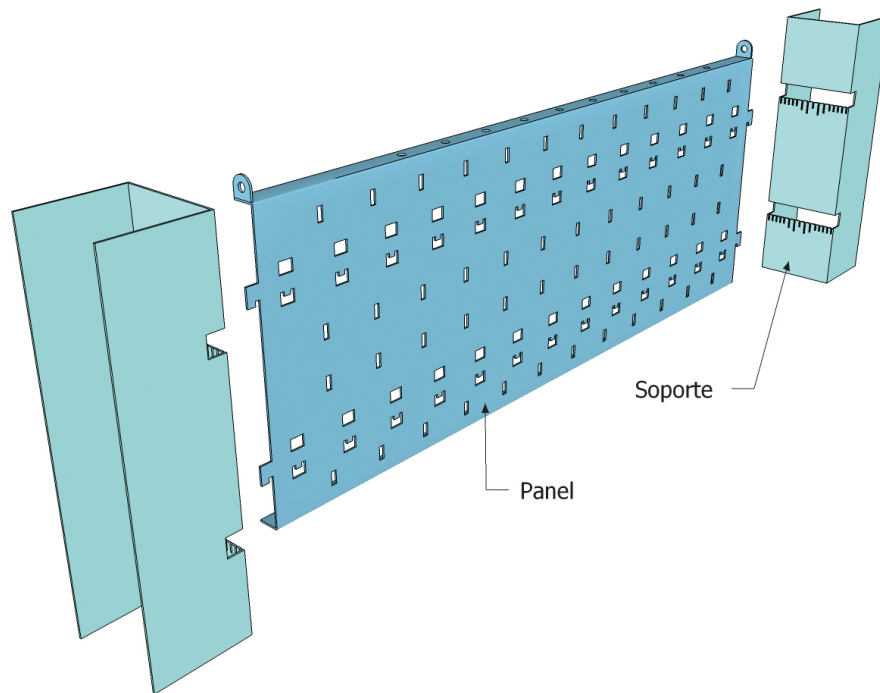

CAJAS PARA MECANISMOS

Las cajas para mecanismos deben ser las especificadas para tabiques de placa de yeso laminado. Los tubos eléctricos se deben fijar a los montantes mediante bridas o espuma de poliuretano.

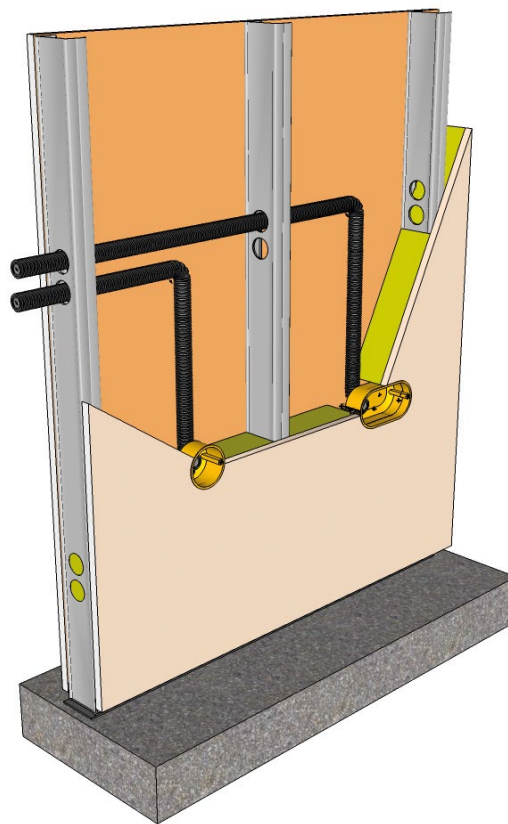

En los sistemas divisorios de unidades de diferente uso, una de las formas de minimizar transmisiones de ruido es colocar las cajas de mecanismos de cada cara y pasos de instalaciones contrapeados entre sí, de esta forma no estarán enfrentadas las cajas. **Se recomienda como separación óptima $\geq 2e$, es decir, una distancia de desfase entre ellas equivalente al doble del espesor del sistema.**

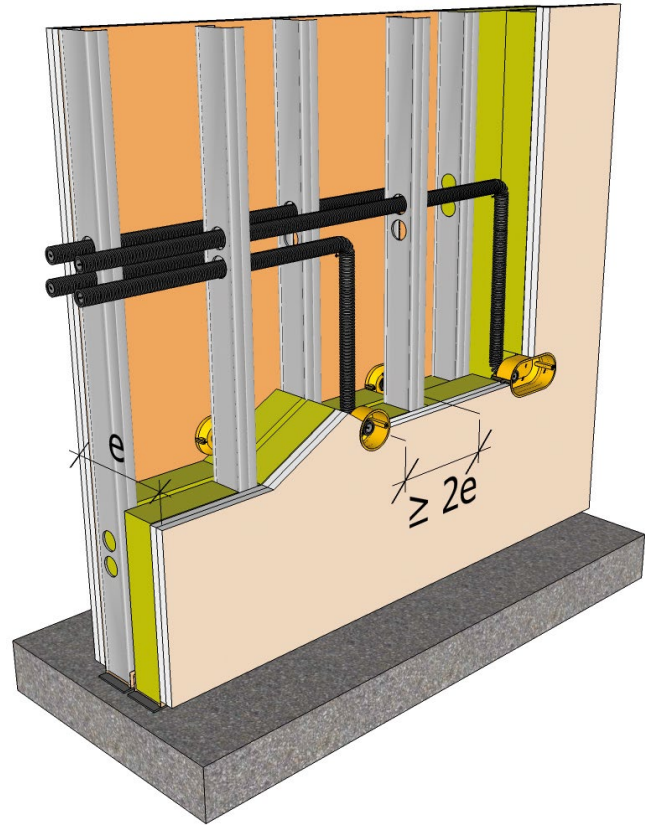



NO TE OLVIDES DE

- ✓ Usar los medios individuales de seguridad (EPIS).
- ✓ Utilizar las cajas adecuadas para los sistemas Pladur®.
- ✓ Usar las coronas para cajas adecuadas al diámetro de las cajas.
- ✓ No eliminar la lana mineral de la parte trasera de la caja.
- ✓ Utilizar el soporte para instalaciones Pladur®.
- ✓ Realizar las perforaciones en la placa antes de colocarla (así no se quedarán tubos ocultos).
- ✓ Desfasar las cajas en las divisiones si es posible.
- ✓ Fijar bien los tubos antes de cerrar el tabique.
- ✓ Realizar la cara de tabique que más instalaciones tiene para poder colocar cómodamente los tubos en las cajas.
- ✓ Colaborar con los oficios de instalaciones.



NUNCA JAMÁS

- ✗ Trabajos sin protecciones individuales de seguridad (EPIS).
- ✗ Cortes montantes para colocar los tubos.
- ✗ Sujetes los tubos a las placas con bridas.
- ✗ Rompas el fondo de las cajas.
- ✗ Dejes tubos ocultos.
- ✗ Atornillos en zonas por las que pasan instalaciones.
- ✗ Utilices cajas inadecuadas para los sistemas Pladur®.
- ✗ Elimines la lana mineral para colocar la caja o cajas.
- ✗ Dejes las cajas o instalaciones sin atornillar correctamente a los soportes Pladur®.

REPARACIONES

ROTURA DE PLACA

Para la reparación de un golpe con rotura pequeña de placa de 20 cm máximo de tamaño, debemos:

1. SANEAR EL ORIFICIO

Sanear el orificio causado, quitando los restos de placa y celulosa.

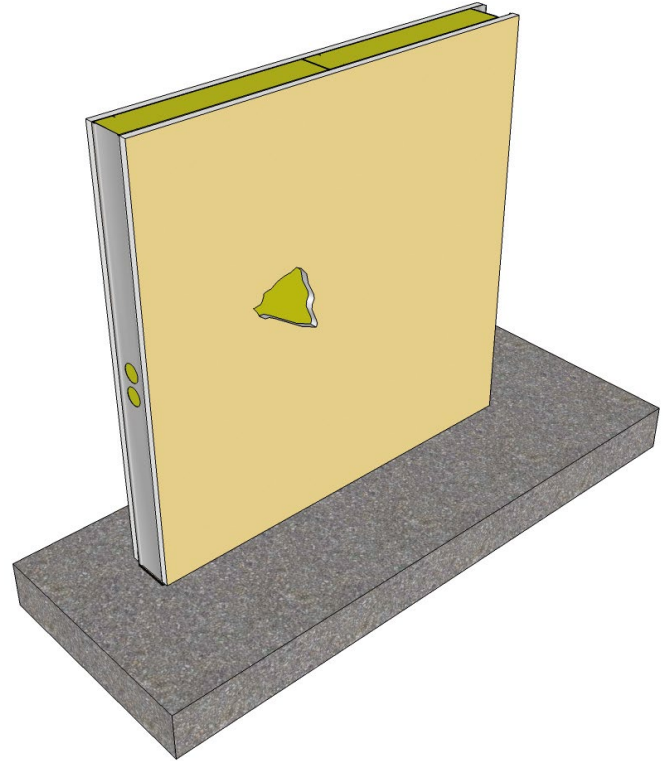

2. COLOCACIÓN DE PIEZA EN LA PARTE INTERIOR

Se saneará el desperfecto y se colocará por la parte interior un trozo de placa pegado al reverso de la placa del tabique, ayudándonos con pasta para reparaciones **Algiss Cristal Repair**, y se dejará fraguar dicha pasta.

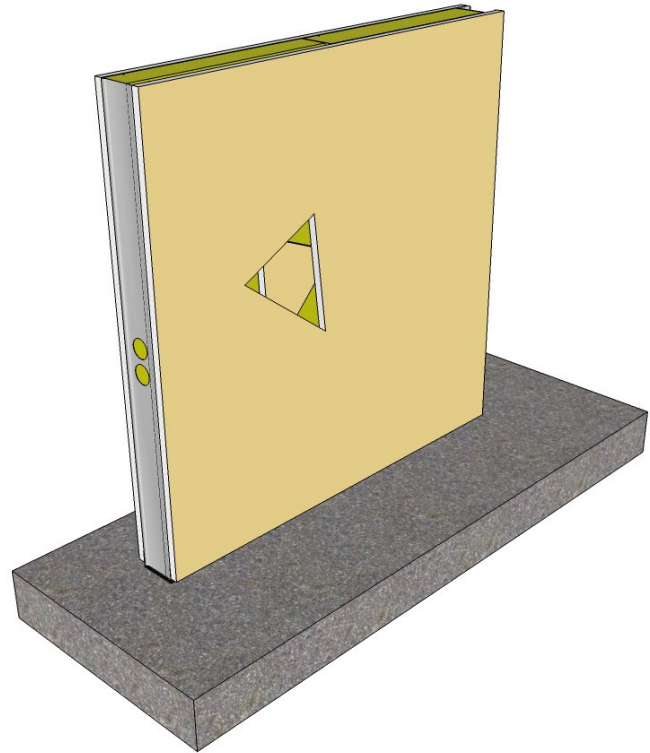

3. RELLENO DE PASTA

Una vez fraguada la pasta que sujeta la pieza, es el momento de sanear la celulosa de la rotura. Se rellenará el desperfecto con pasta para reparaciones **Algiss Cristal Repair** hasta conseguir una continuidad de superficie, se lijará y se aplicarán las manos suficientes para conseguir el acabado deseado.

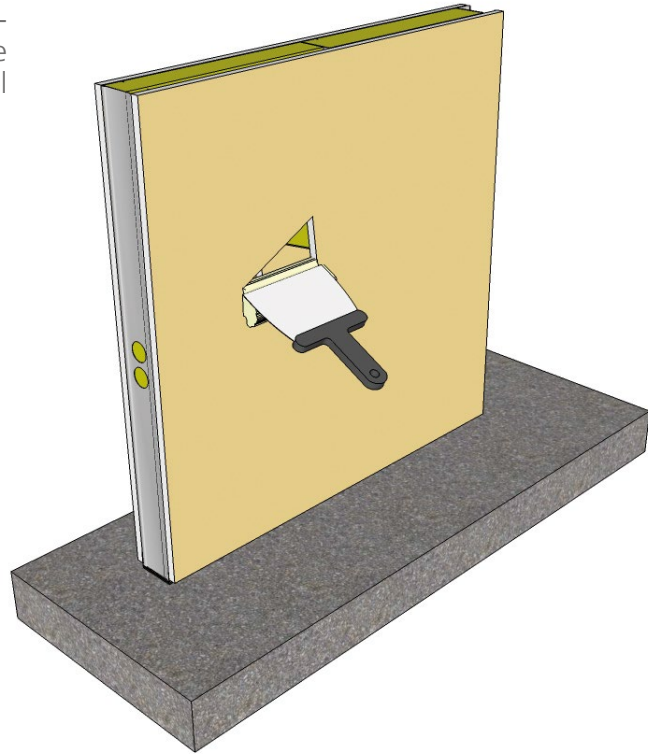

4. LIJADO DE PASTA

Retiraremos el polvo ocasionado por el lijado, aplicaremos una imprimación y ya se podrá proceder a la decoración final.

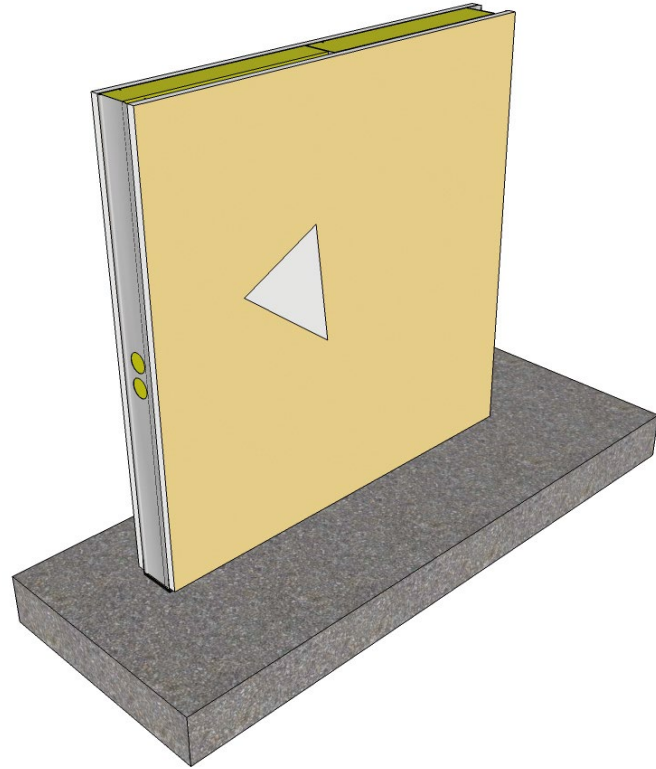

AVERÍA CONDUCTO DE AGUA

Esta es una de las clásicas averías producidas por la perforación de la tubería del agua en el momento del atornillado. La mayoría de ellas no se manifiestan hasta pasado un tiempo, tiempo en el que la oxidación del tornillo deja salir el agua.

Los síntomas son agua en el suelo y placa con mancha de humedad.

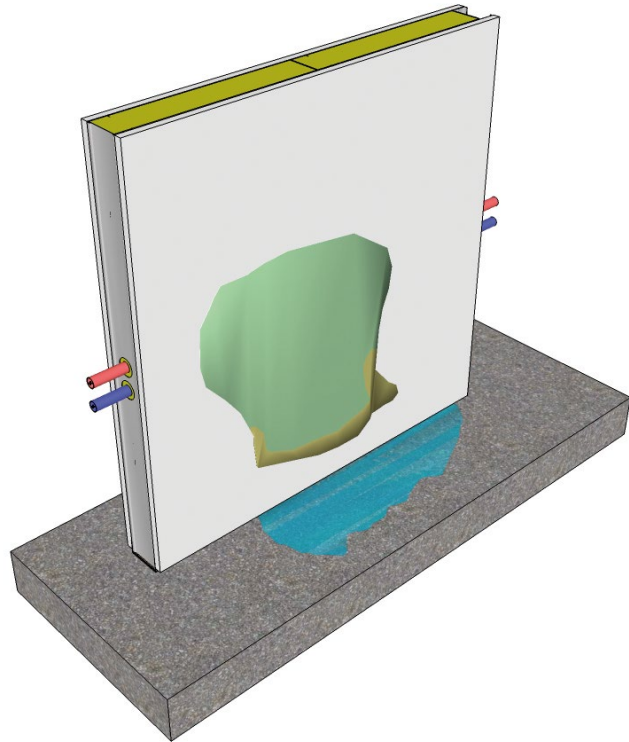

1. SANEADO DE ZONA AFECTADA

Para proceder a la reparación debemos marcar una figura regular que albergue la zona de placa dañada.

Se cortará la zona marcada, **se recomienda realizar esta operación con una sierra de mano**. No se recomienda utilizar sierra eléctrica, se pueden cortar los tubos y generar una avería mayor.

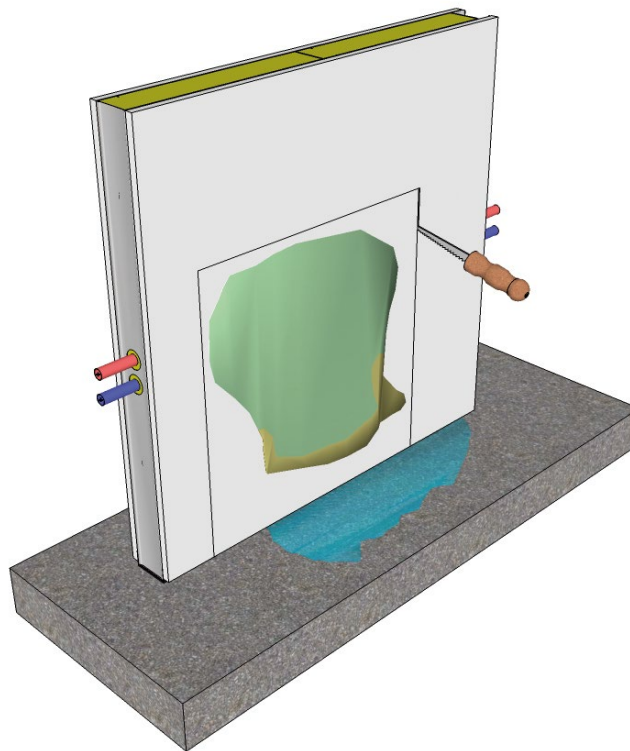

2. RETIRADA DE MATERIAL AFECTADO

Se extraerá la placa dañada y la lana mineral mojada. El siguiente paso es cortar el suministro de agua, quitar el tornillo causante de la avería y secar toda la humedad que se detecte en el interior del canal, también se secará el agua que este por el suelo.

Se procederá a la reparación del conducto y no se cerrará el sistema hasta que hayan desaparecido por completo los restos de humedad.

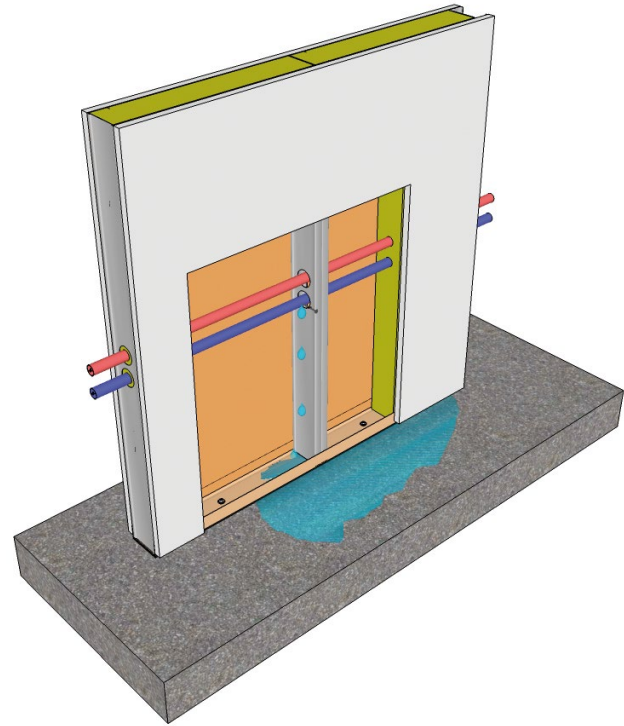

3. REPARACIÓN DE AVERÍA Y REPOSICIÓN DE MATERIAL

Una vez reparada la instalación, **se probará la tubería mediante presión**, y si no existe pérdida de presión, se procederá a colocar unos trozos de montante en el perímetro del hueco para atornillar la pieza de placa.

Es importante **realizar un biselado** en el perímetro del trozo de placa y también en el perímetro de hueco, es fundamental para realizar un **tratamiento de juntas sin cinta**. También debemos dejar una holgura entre la pieza a colocar y el tamaño del hueco de 3 mm.

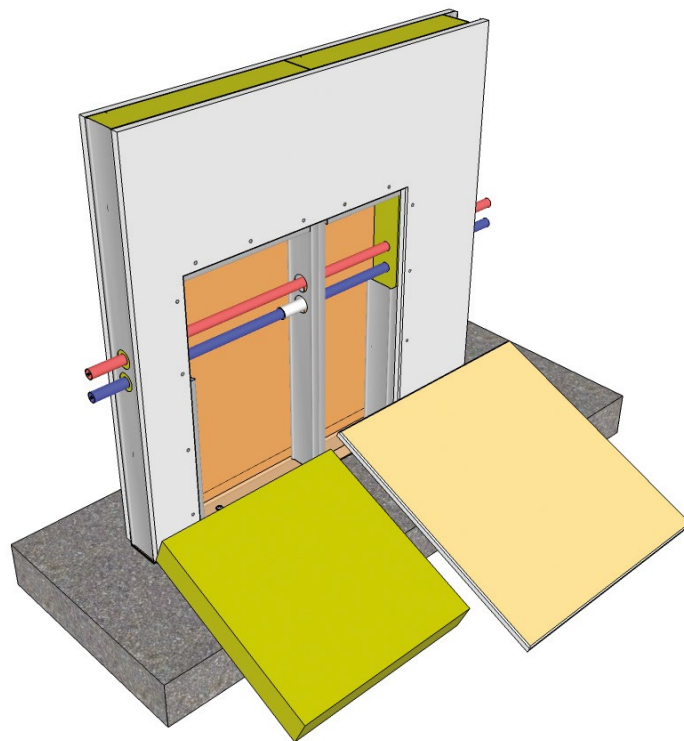

4. TRATAMIENTO DE JUNTAS

Se recomienda aplicar una imprimación sobre los cantos biselados.

Una vez colocada la lana mineral y la pieza de placa, se procederá a la realización del tratamiento de juntas, este **se recomienda hacerlo con pasta para juntas sin cinta "TL"**.



5. ACABADO

Una vez terminado el tratamiento de juntas, se procederá a realizar la decoración final del paramento.

Es importante recordar que, cuando se atornillan placas en un sistema, se deben marcar las zonas de placa por donde pasen instalaciones y no atornillar en esa zona.

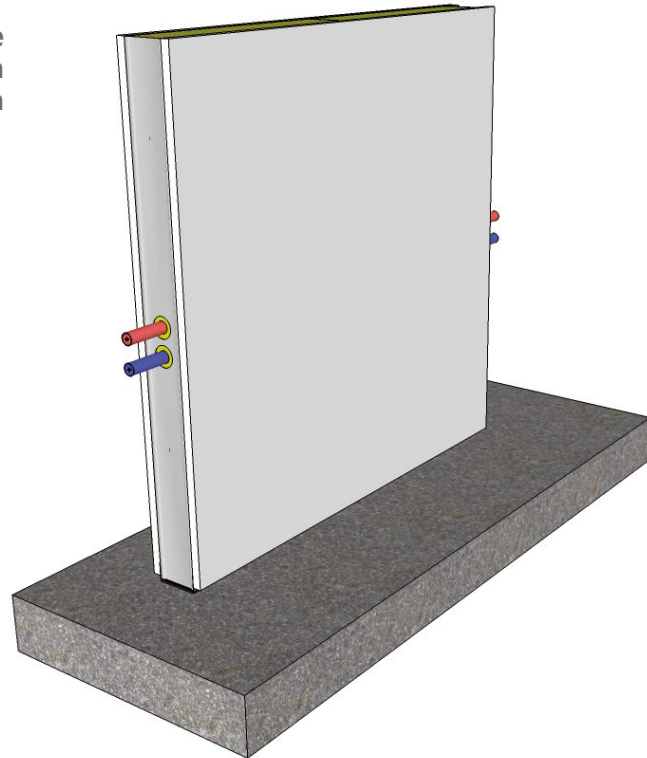

HUMEDAD POR CAPILARIDAD

Respecto a las humedades por capilaridad, estas son consecuencia del contacto directo de las placas con los soportes, heredando de estos la humedad. Es por eso por lo que en los montajes de sistemas de placa de yeso laminado se recomienda elevar o separar las placas con respecto a los soportes.

Dicha humedad no tiene fácil reparación con tratamientos superficiales. Para eliminar dicha humedad, es necesario abrir el sistema y desligar la placa que está en contacto con el muro fachada. Para el caso de la humedad procedente del suelo, hay que cortar todas las placas que estén en contacto con la solera, dejando 10 ó 15 mm de separación con la misma.

Una vez resuelto el tema de contacto de placas, se dejará secar la humedad, solo así se podrán limpiar dichas manchas.

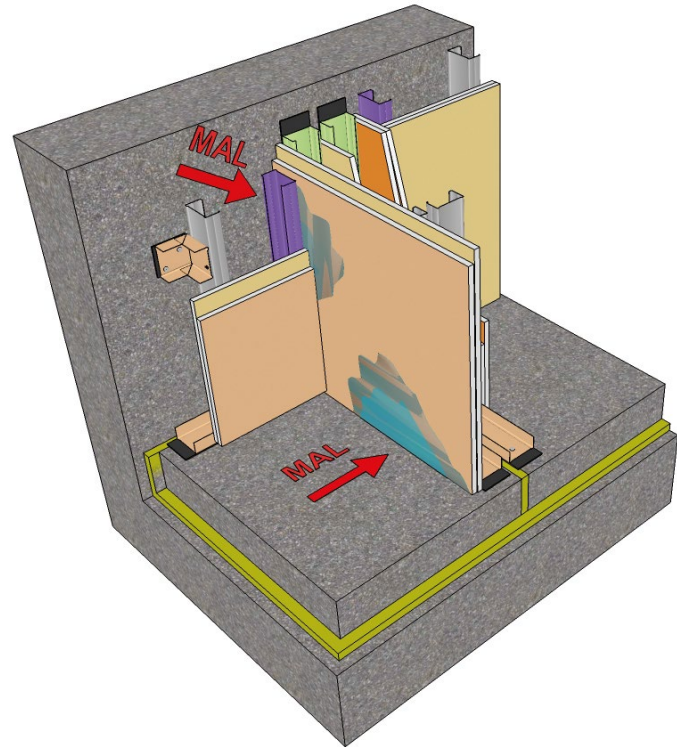

1. ACCESO Y REPARACIÓN DE HUMEDADES

Para limpiar la superficie de la mancha, se necesita que la humedad se haya secado. Una de las formas más comunes de saber cuándo la placa está seca, es haciendo un pequeño corte en la celulosa a modo de aspa, si al tirar de forma rasante la celulosa no se despegas es síntoma de que está seca.

Una vez seca la mancha, se procederá a limpiar meticulosamente la superficie de la misma ayudándose de un cepillo, teniendo especial cuidado de eliminar todo el polvo de la superficie.

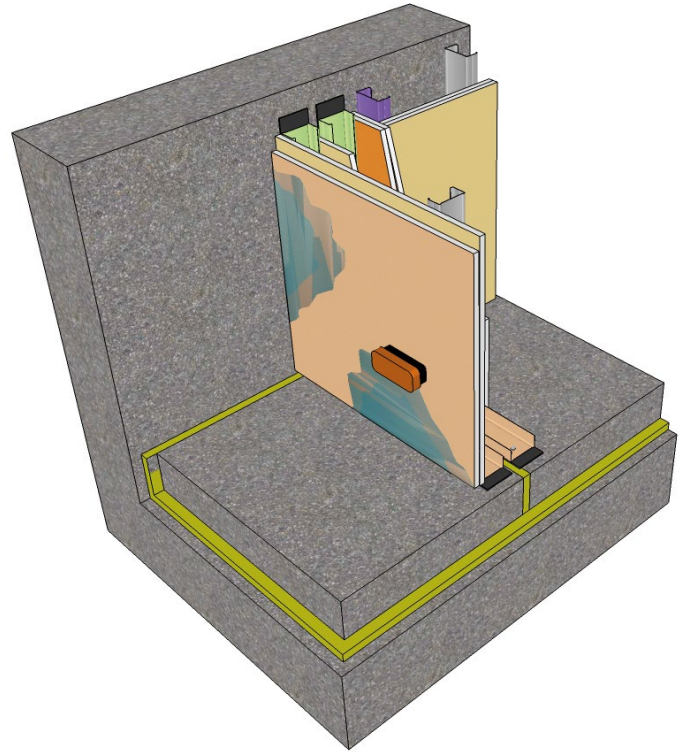

2. APLICACIÓN DE IMPRIMACIÓN

Con la superficie limpia, se procederá a la aplicación de una imprimación con fungicida incorporado, más o menos potente en función del riesgo a que la mancha salga de nuevo (consúltese siempre con el fabricante de la imprimación).

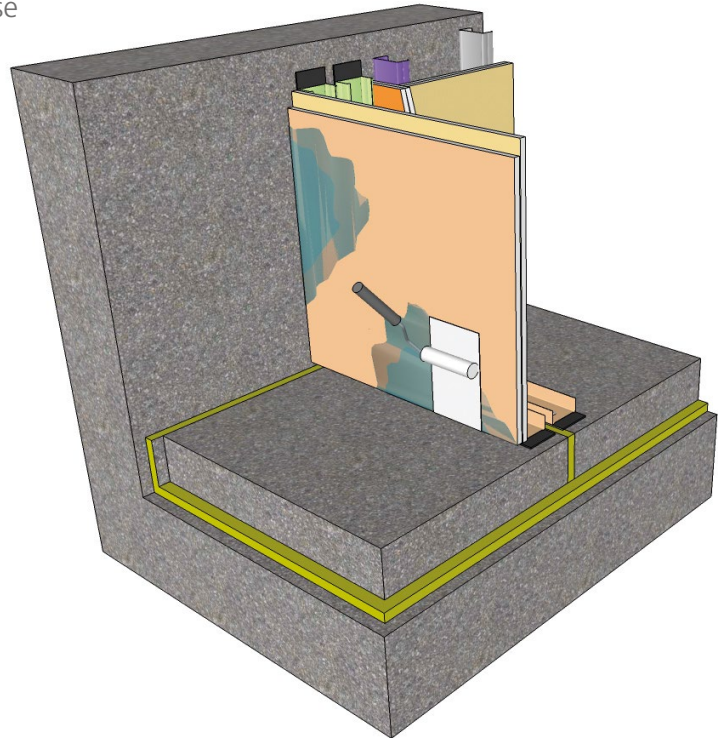

3. ACABADO FINAL

El siguiente paso sería el pintado definitivo del paño, esto se realizará con pintura o decoración final que contenga fungicida, quedando con esto resueltas las humedades producidas por capilaridad.

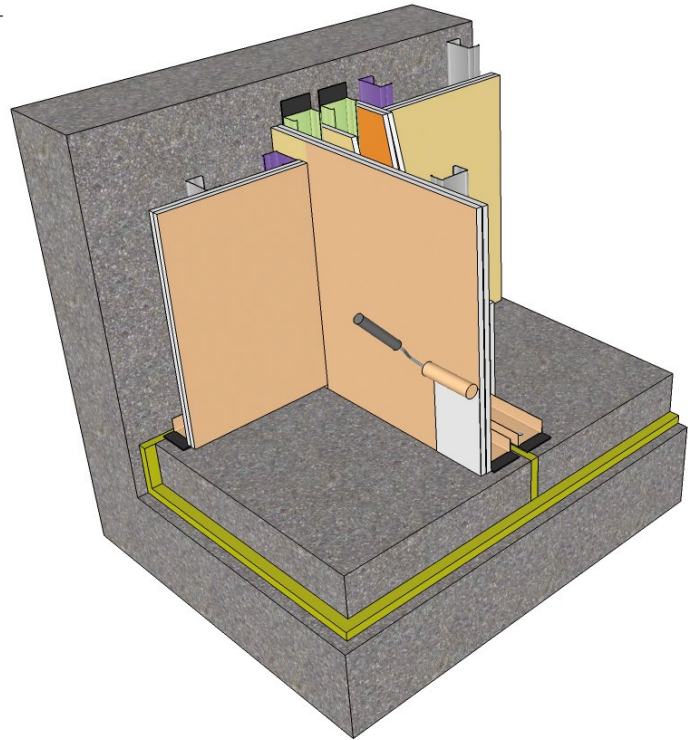



NO TE OLVIDES DE

- ✓ Usar los medios individuales de seguridad (EPIS).
- ✓ Sanear el roto antes de proceder a su reparación.
- ✓ Utilizar la imprimación de bordes antes de hacer el tratamiento de juntas.
- ✓ Probar la instalación antes de cerrar.
- ✓ Secar o eliminar el material mojado.
- ✓ Secar totalmente el interior del sistema antes de cerrar la reparación.
- ✓ Aplicar una imprimación a la pieza o piezas de placa nuevas.
- ✓ Colocar perfilería de refuerzo en el perímetro de la abertura de placa.
- ✓ Realizar el tratamiento de juntas sin cinta para evitar abultamientos.
- ✓ Dejar las placas elevadas del suelo y separadas de los muros.
- ✓ Limpiar bien la mancha de humedad antes de aplicar la imprimación.



NUNCA JAMÁS

- ✗ Trabaja sin protecciones individuales de seguridad (EPIS).
- ✗ Cierres el hueco si está húmedo.
- ✗ Pintes la reparación sin haberle aplicado una imprimación.
- ✗ Atornilles en la zona de paso de instalaciones.
- ✗ Realices la reparación sin desconectar la red de agua o eléctrica.
- ✗ Cierres la reparación antes de comprobar que todo funciona bien.
- ✗ Dejes sin aislante la reparación.

CUELGUES Y FIJACIONES

Existen diferentes tipos de cargas: rasantes o excéntricas. Cada una de ellas se comporta de forma diferente, también pueden ser fijas o móviles dependiendo del uso que se les dé a cada una de ellas.

CARGAS SOBRE TABIQUES O TRASDOSADOS

Carga rasante puntual, esta discurre por la superficie del paramento produciendo un esfuerzo de cizallamiento.

Carga excéntrica continua, es aquella cuyo centro de gravedad se sitúa a una distancia "e" del tabique, produciendo sobre él un brazo de palanca, este tipo de carga genera una fatiga mayor sobre las fijaciones.

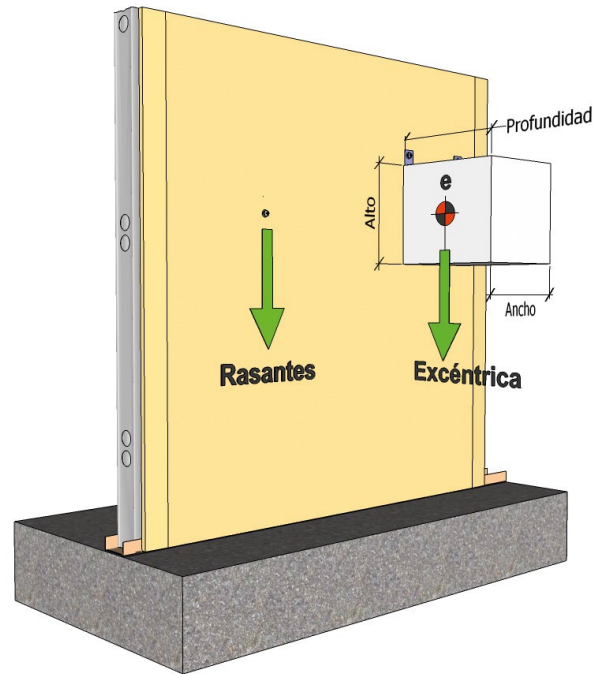

TIPOS DE TACOS

En el mercado existe una amplia gama de tacos para solucionar cada una de las exigencias.

Tabiques y trasdosados, cargas fijas puntuales hasta 15 kg, como pueden ser cuadros, pequeños espejos, apliques, etc. Se pueden fijar directamente a la placa mediante cuelga cuadros "X" clavijas de plástico o similares.

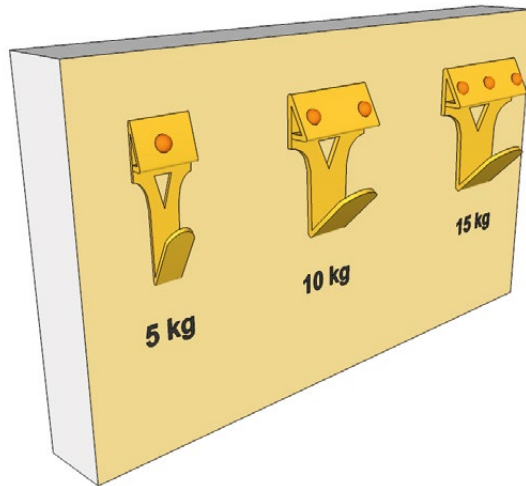

Tabiques y trasdosados, cargas fijas puntuales de 15 a 30 kg, se podrán fijar directamente a la placa mediante tacos del tipo paraguas, replegables, abrazadera, báscula, vuelco, etc., dejando siempre una distancia entre anclajes de 40 cm.

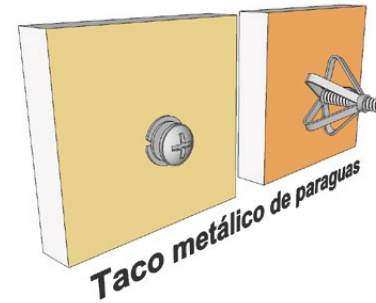

Distancia mínima a dejar entre anclajes.

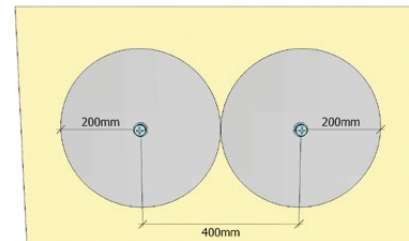

CARGAS SOBRE TECHOS

Cargas hasta 3kg por punto sobre placa en techos.

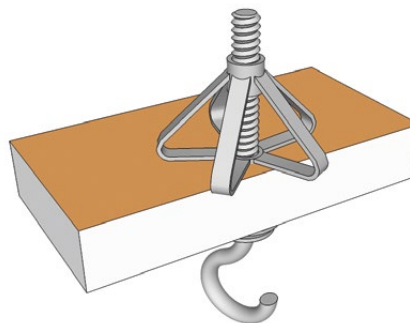
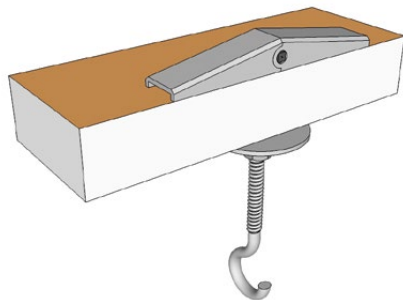

Cargas de 3 a 10 kg por punto sobre perfilaría en techos y a una distancia mínima entre fijaciones de 1200 mm.

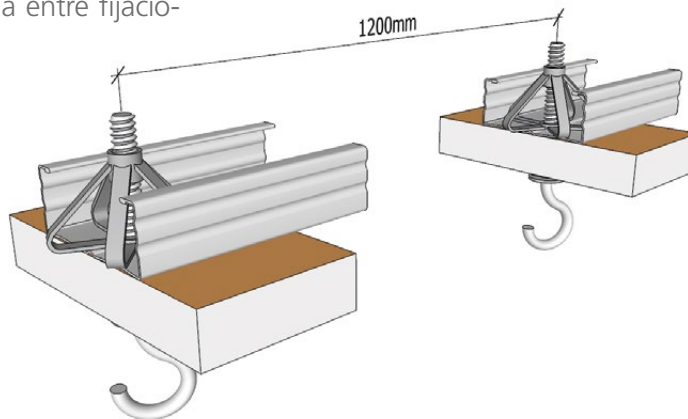

Cargas superiores a 10 kg por punto, estas se deben anclar directamente a la estructura soporte o forjado.

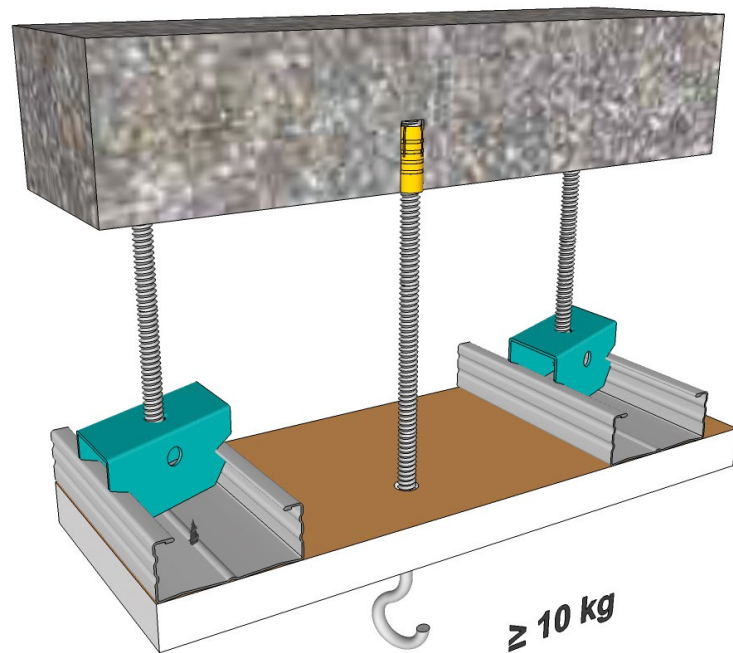

Cargas rasantes puntuales, cuadro con cargas máximas admisibles para dos tipos de tacos.

TIPO DE TACOS	DIÁMETRO mm	ESPESOR DE LAS PLACAS mm			
		12,5	15	18 o 19	2 x 12,5
CARGAS MÁXIMAS kg					
Plástico replegable	6	20	20	30	30
	8	25	25	30	30
Metálico de paraguas	6	30	30	30	30
	8	30	30	30	30

Cargas máximas según excentricidad. La máxima carga por punto se debe limitar 30 kg.

El número mínimo de fijaciones para este tipo de carga debe ser de 2 uds.

La máxima excentricidad recomendada es de 30 cm.

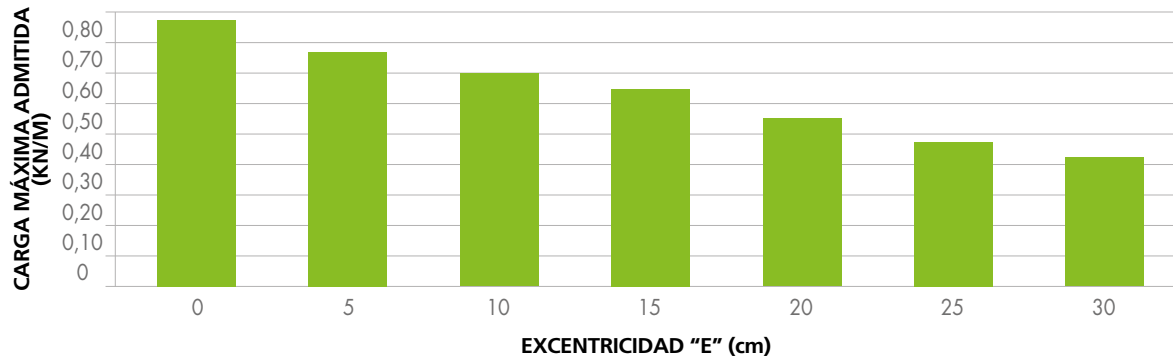



NO TE OLVIDES DE

- ✓ Usar los medios individuales de seguridad (EPIS).
- ✓ Elegir correctamente el taco adecuado para cada caso.
- ✓ Comprobar el grueso de placas que tiene el sistema para elegir el taco correcto.
- ✓ Respetar la distancia de fijaciones.
- ✓ Que existen tacos para soportes macizos y para los que son huecos.



NUNCA JAMÁS

- ✗ Trabajes sin protecciones individuales de seguridad (EPIS).
- ✗ Utilices tacos inadecuados para colgar objetos.
- ✗ Compres tacos sin antes saber cuál es que necesitas.
- ✗ Compres tacos que no sean correctos para el grueso de placas de tu tabique.

PLADUR®

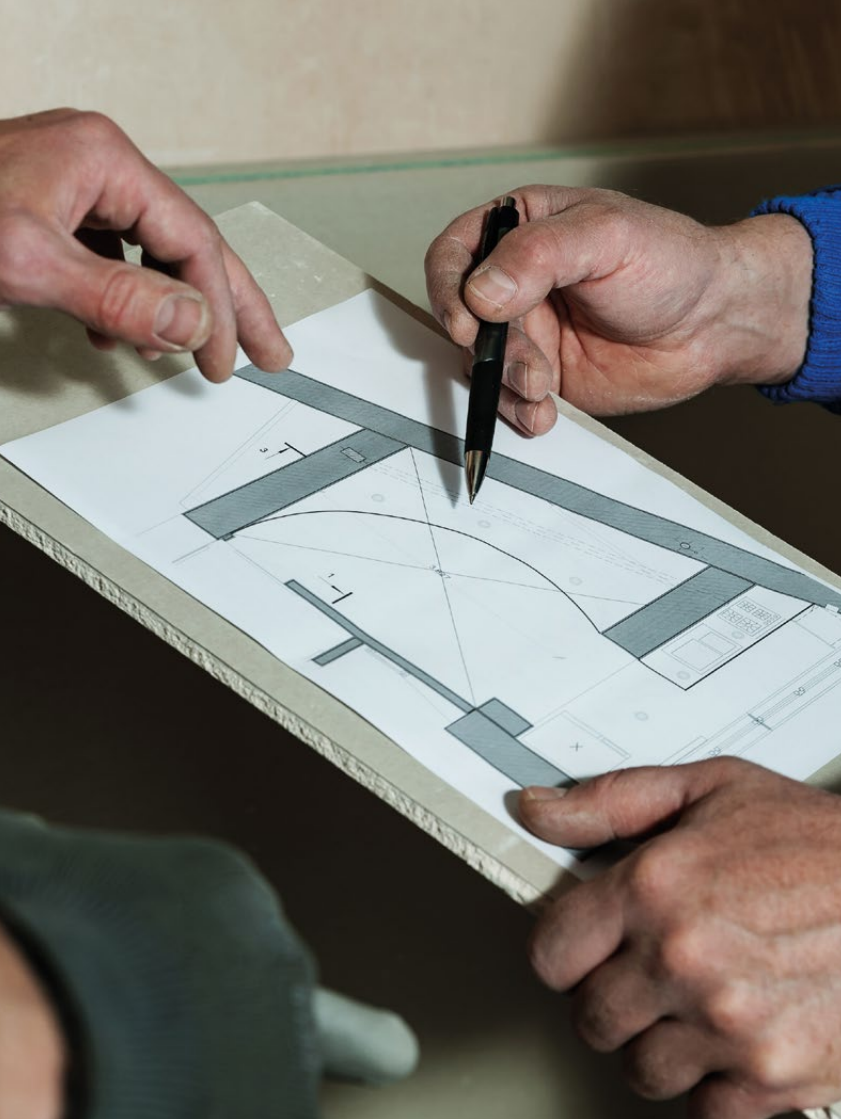

6

PRESENTACIÓN DE PRESUPUESTOS

Elaboración de presupuestos	308
Legenda de sistemas	308
Herramienta Pladur® para presupuestos	310

ELABORACIÓN DE PRESUPUESTOS









Es de buena práctica a la hora de ofertar viviendas o una obra de cierta envergadura, **conocer todos y cada uno de los sistemas** que se van a ofertar y **la envergadura de los mismos**, así como la **dificultad de ejecución**, esto nos ayudará a entender mejor la complejidad de ciertos trabajos a realizar.

Respecto a obra de viviendas es de buena práctica tomar como modelo las diferentes tipologías de viviendas, sobre ellas vamos a colorear todos y cada uno de los sistemas, esto nos ayudará a elaborar un presupuesto ajustado, contando con los huecos existentes, número de esquinas, etc.

Este trabajo nos servirá para ofertar y también para realizar la medición final de obra, de esta forma no se despistará o duplicará ningún sistema realizado.

Conociendo la tipología de viviendas podremos saber el valor real de la obra a realizar, esto nos permitirá saber mensualmente qué producción y resultado se está generando.

LEYENDA DE SISTEMAS

-  Trasdosado autoportante Pladur® 76 (48)2x15 N + MW.
-  Trasdosado autoportante Pladur® 76 (48) 1x15 N+ 1x15H1 + MW.
-  Tabique Pladur® 98 (48) 4x13N + MW.
-  Tabique Pladur® CH 25+3x15F + MW.
-  Tabique Pladur® 100 (70)1x15N+1x15H1+ MW.
-  Tabique Pladur® 144 (48+e+48) 4x15H1+MW.
-  Tabique Pladur® 144 (48+e+48) 2x13H1+2x13N+MW.
-  Techo Pladur® T-45 1x15MW.

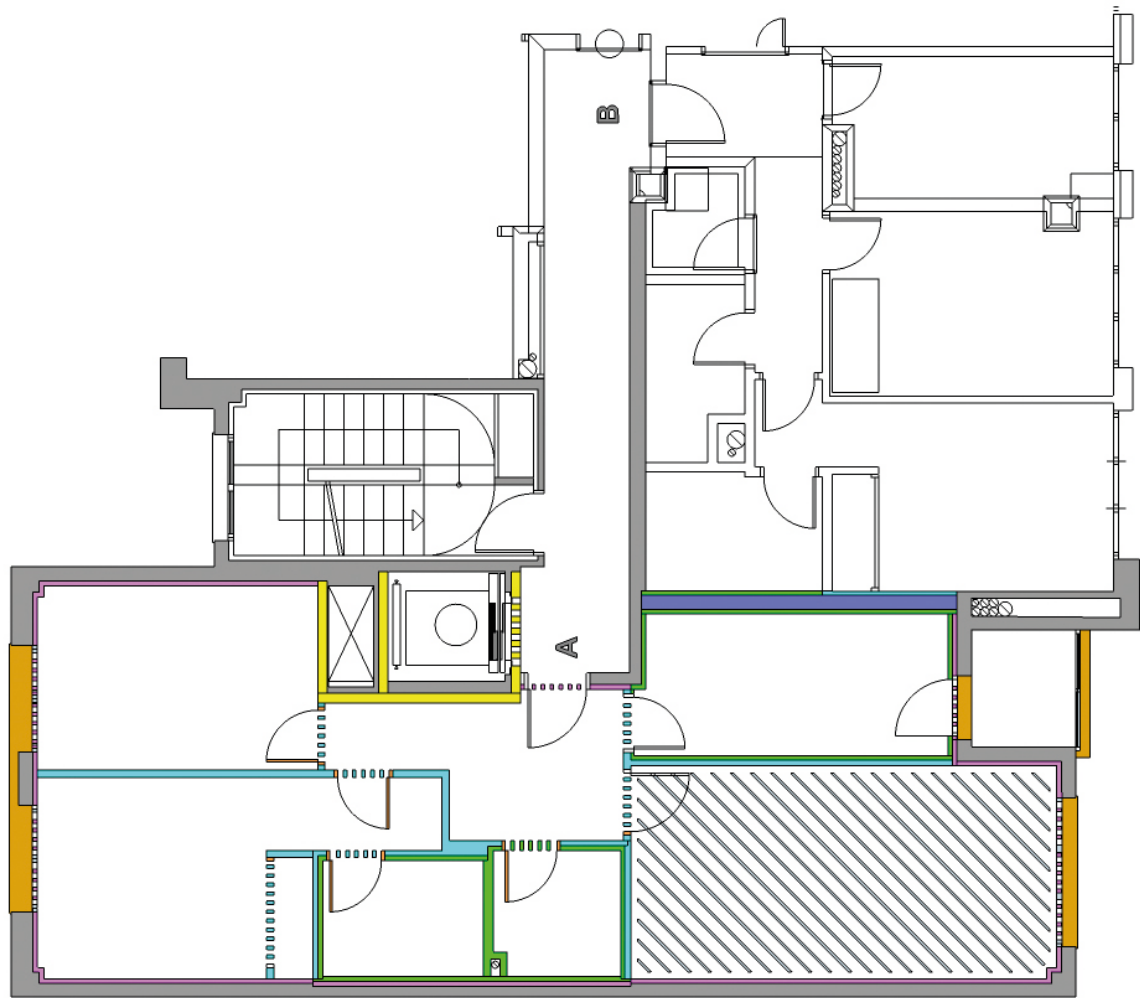

HERRAMIENTA PLADUR® PARA PRESUPUESTOS

PARA LA ELABORACIÓN DEL PRESUPUESTO DEBEMOS ACCEDER AL SELECTOR DE SISTEMAS EN PLADUR.ES

1. Empezaremos eligiendo en el desplegable la tarifa que nos afecta.
2. En el segundo desplegable seleccionaremos la provincia, así se actualizarán los precios en función de la zona geográfica.
3. A continuación, tenemos la información del sistema.
4. Seleccionaremos en la parte inferior el tipo de placas que componen el sistema.
5. Clicaremos en el descuento general o se anotarán los descuentos en cada producto si fuese necesario. En este momento ya tenemos el coste de materiales Pladur®.
6. Es el momento de anotar el coste de mano de obra.
7. En el apartado de otros costes se anotarán aquellos materiales que no son Pladur®, lana mineral, fijaciones, andamiajes, transportes... etc.
8. En este momento ya tenemos la información del precio total del sistema.
9. Añadiendo la superficie total en m² del sistema a construir conseguimos saber el coste total del sistema en obra, y también sabremos el total de material necesario para la realización del sistema.

Cálculo de Presupuesto Tabique Pladur®

TABIQUE PLADUR® 144/400 (46H+e+46H) 4N
2MW Libre

Tarifa Pladur®: España

Provincia: Alava

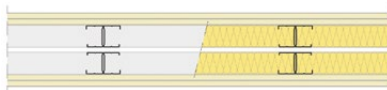

Características Técnicas	Fibra Aplicada	Sistema Seleccionado
Altura:	Cualquiera	3,30
Resistencia al Fuego:	Cualquiera	EI-60
Aislamiento Acústico:	Cualquiera	62,8



Definición

Tabique formado por dos placas PLADUR® tipo N de 13 mm de espesor a cada lado externo de una doble estructura libre de acero galvanizado reforzada en "H" de 46 mm de ancho cada una, y sin uniones entre ellas, y separadas entre sí una distancia variable (espacio mínimo 10 mm). Ambas estructuras se forman a base de Montantes PLADUR® (elementos verticales), separados entre ejes 400 mm y Canales PLADUR® (elementos horizontales), dando un ancho total de tabique mínimo terminado de 154 mm (144+10). Parte proporcional de materiales PLADUR®: tornillería, pastas, cintas de juntas, juntas estancas /acústicas de su perímetro, etc. así como anclajes para canales en suelo y techo, totalmente terminado con calidad de terminación Nivel 1 (Q1) para terminaciones de alicatado, laminados, con rastreles, etc. o calidad de terminación Nivel 2 (Q2), Nivel 3 (Q3), Nivel 4 (Q4) según superficie de acabado (a definir en proyecto). Ambas almas de la doble estructura con lana mineral de 40 a 50 mm de espesor. Montaje según recomendaciones Pladur®, norma UNE 102043 y requisitos del CTE.

Rendimiento de Materiales

Descuento general (%):

CODIGO	MATERIAL	CANTIDAD		UNIDAD	PRECIO UNIDAD	DTO. %	IMPORTE TOTAL OBRA
		POR m²	CANTIDAD TOTAL				
161312	PLADUR® N 13 1.200x1.000	4,20	4,20	m²	4,21		17,68
161392	MONTANTE 46 x3.000	14,00	14,00	m	0,88		12,32
161344	CANAL 48 x3.000	1,90	1,90	m	0,76		1,44
161691	PLADUR® JN (Secado Normal) x18kg	1,21	1,21	kg	0,99		1,20
4070684	PLADUR® FM 3.5x25	22,00	22,00	ud	0,008		0,18
4070683	PLADUR® FM 3.5x35	42,00	42,00	ud	0,009		0,38
4070679	PLADUR® MM 3.5x9,5	28,00	28,00	ud	0,012		0,31
4070640	CINTA DE JUNTAS x150m	8,30	8,30	m	0,03		0,19
4070806	CINTA GUARDAVIVOS PVC x30m	0,30	0,30	m	0,43		0,13
4070678	BANDA ESTANCA 46mm	3,44	3,44	m	0,27		0,93
	LANA MINERAL (espesor variable)	2,10	2,10	m²			

* Los materiales en óndigo y sin precio son materiales no comercializados por Pladur®

Costes del Sistema €/m²

Coste materiales Pladur®	34,76 €/m²
Otros Costes:	
Mano de Obra:	€/m²
	€/m²
	€/m²
	€/m²
Total Precio del Sistema:	34,76 €/m²

Presupuesto del sistema en la obra

Volumen de la obra / Total m²	<input type="text" value="1"/>	m²
Importe Total del Sistema en Obra	34,76	€

Seleccione una composición de placas Pladur® diferente: 4N

PLADUR®



7

CONTROL DE EJECUCIÓN

Separaciones de vivienda	315
Trasdosados	316
Tabiques distribución	317
Techos continuos	318
Glosario de términos	319

CONTROL DE EJECUCIÓN

Las instalaciones de los sistemas de placa de yeso laminado deben ser controlados en su ejecución acorde al proyecto y a la norma UNE 102043 Montaje de los sistemas constructivos con placa de yeso laminado. Al igual que todos los demás oficios de la obra.

Para ello existen unas fichas (CTE) de control de ejecución de los diferentes sistemas. Estos controles ayudan significativamente tanto al instalador como a la dirección de la obra.

SEPARACIONES DE VIVIENDA

DIVISIÓN DE VIVIENDAS 5 PLACAS

Obra: Condiciones	Fecha:		
	SÍ	No	Observaciones
Antes de la ejecución			
Los materiales que componen el cerramiento están en perfectas condiciones.			
La superficie donde se colocará la perfilería está limpia y sin imperfecciones.			
Durante la ejecución			
Se han colocado las bandas estancas en los canales inferiores y superiores.			
Las instalaciones se llevan por el interior de la perfilería, y se emplean piezas específicas para la sujeción de las mismas.			
El material absorbente acústico es de un espesor adecuado a los montantes utilizados.			
La placa intermedia se instala según proyecto.			
La colocación del resto de placas del sistema se han colocado de forma contrapeada con respecto al resto de capas.			
Se ha realizado el tratamiento de juntas entre placas y en cada capa de placas y se han plastecido los tornillos.			
Se ha realizado el tratamiento de juntas con pasta para juntas y cinta en los encuentros entre las placas y el forjado o las particiones a las que están acometidas.			
La superficie donde se colocará la perfilería está limpia y sin imperfecciones.			
Después de ejecución			
Otros			

TRASDOSADOS

TRASDOSADOS AUTOPORTANTES

Obra:	Fecha:		
	SÍ	No	Observaciones
Condiciones			
Antes de la ejecución			
Los materiales que componen el cerramiento están en perfectas condiciones.			
La superficie donde se colocará la perfilera está limpia y sin imperfecciones.			
Durante la ejecución			
El acabado de la hoja de fábrica es el que se especifica en el proyecto (enyesado, enfoscado, visto, etc.).			
Se ha comprobado que no existen rebabas o pegotes en su superficie que interfieran con los montantes del trasdosado.			
Se ha colocado la banda estanca en el canal inferior y superior.			
Se ha colocado la banda estanca en los encuentros laterales con elementos de fábrica y pilares.			
Se han colocado los montantes separados al menos 10 mm de la separación de la hoja de fábrica y en su caso, se han arriostrado adecuadamente.			
La distancia de modulación es la indicada en el proyecto.			
El material absorbente cubre toda la superficie de la cámara y no ha sufrido roturas.			
Se ha realizado el tratamiento de juntas entre placas y el plastecido de juntas en capas interiores.			
Se ha realizado el tratamiento de juntas en los encuentros de las placas con el forjado o las particiones a las que estas acometen.			
En el caso de colocar más de una placa, las juntas se han contrapeado entre capas.			
Otros			

TABIQUES DISTRIBUCIÓN

TABIQUES DE DISTRIBUCIÓN

Obra:	Fecha:		
	SÍ	No	Observaciones
Condiciones			
Antes de la ejecución			
Los materiales que componen el cerramiento están en perfectas condiciones.			
La superficie donde se colocará la perfilera está limpia y sin imperfecciones.			
Durante la ejecución			
La banda estanca cubre toda la superficie del dorso de los canales			
Las instalaciones se colocan por dentro de la perfilera.			
Se ha colocado la banda estanca en el canal inferior y superior.			
Se ha colocado la banda estanca en los encuentros laterales con elementos de fábrica y pilares.			
Los encuentros con otros cerramientos de separación con otras unidades de uso se realizan según se indica en el proyecto.			
Si solo se coloca una placa por cada cara de la perfilera, estas se han contrapeado a ambos lados de la misma.			
Si se ha colocado más de una placa por cada lado de la estructura se han contrapeado las juntas entre capas.			
El material absorbente cubre toda la superficie de la cámara y no ha sufrido roturas.			
Se ha realizado el tratamiento de juntas entre placas y el plastecido de juntas en capas interiores.			
Se ha realizado el tratamiento de juntas en los encuentros de las placas con el forjado o las particiones a las que estas acometen.			
Después de ejecución			
Los acabados de juntas y encuentros perimetrales se han realizado correctamente.			
Las cajas de derivación y las de los mecanismos eléctricos (enchufes, interruptores, etc.) son los adecuados para los sistemas de yeso laminado.			
Otros			

TECHOS CONTINUOS

TECHOS CONTINUOS

Obra:	Fecha:		
	SÍ	No	Observaciones
Condiciones			
Antes de la ejecución			
Ya están realizados todos los sistemas verticales que delimitan el recinto, y estos llegan hasta el forjado.			
Los revestimientos verticales deben tener el revestimiento que se indica en proyecto, incluso en la zona que va a quedar tapada por el techo suspendido.			
Los materiales que componen el techo suspendido se encuentran en perfecto estado.			
Durante la ejecución			
La perfilera o elementos de fijación del techo suspendido se colocan según se indica en el proyecto.			
En el caso de que se contemple en el proyecto, se coloca un material absorbente en el plénum y cubre toda la superficie del techo.			
Se han colocado las placas en posición transversal a la estructura y se han contrapeado las juntas de testas.			
Los conductos de instalaciones no reposan sobre la estructura o placas del sistema.			
Se han realizado las juntas entre placas y se han plastecido las juntas de capas interiores.			
Si se ha colocado más de una capa de placas, se han contrapeado las juntas entre placas de cada capa.			
Después de ejecución			
Las perforaciones para el paso de instalaciones se realizan únicamente en el punto de salida y según se indica en el proyecto.			
Las cajas, los mecanismos eléctricos y luminarias son apropiados para los techos de placa de yeso laminado.			
Otros			

TÉRMINOS Y DEFINICIONES

Banda estanca:

Cinta autoadhesiva para sellado en uniones entre perfilera perimetral y elementos de arranque del sistema.

Borde afinado:

Rebaje longitudinal de las placas.

Calas:

Piezas de poliestireno u otro producto que se colocan a una determinada distancia para apilar sobre ellas los paquetes de placas.

Ceja en encuentro de placas:

Escalonamiento superficial que se puede producir en el encuentro entre bordes de placas.

Cigarrillos:

Rizos de celulosa, resultado de una mala manipulación de las placas.

Contrapeo de placas:

Desplazamiento de juntas para evitar su coincidencia.

Estructura primaria:

Es la primera estructura a colocar en los techos con doble estructura y sobre la que van encajados los accesorios de los cuelgues.

Estructura secundaria:

Es la estructura a colocar suspendida de la estructura primaria mediante piezas. Es aquella sobre la que se atornilla la placa o placas de un techo.

Humedad por capilaridad:

Se trata del ascenso de agua, ganando altura, en un elemento constructivo a través de sus poros.

Montantes de encuentro:

Son aquellos que están dentro de un sistema y su finalidad es facilitar la conexión con los montantes de arranque.

Montantes de arranque:

Son aquellos que inician y finalizan un sistema.

Montante de esquina:

Es aquel que da final a un sistema y enlaza con el montante de arranque en un encuentro en "L".

Montantes de modulación:

Son aquellos que se colocan a una determinada distancia entre ellos (400 mm, 600 mm...) para configurar la modulación del sistema.

Montante de refuerzo:

Montante que se acopla o atornilla a otro para reforzar la estructura.

Montante en cajón:

Es el resultado de conectar dos montantes invirtiendo la posición de las alas hasta quedar encajados entre ellos a modo de cajón.

Montante en H:

Es aquella configuración de la colocación de dos montantes unidos por el alma y atornillados entre sí.

Montantes jamba:

Son aquellos que se disponen a cada lado de las patas de los cercos o configuran un hueco.

Paneles transformados:

Nombre que recibe la unión de una placa Pladur® y una plancha de poliestireno expandido Enairgy adherida a su dorso.

Pelladas:

Pasta aplicada sobre el muro para trasdosar las placas.

Perfil primario para techos registrables:

Es el perfil principal del sistema de techo registrable en el que se colocan los cuelgues.

Perfil secundario de 1200 mm:

Perfil para techo registrable que conecta con los perfiles primarios para configurar cuadrículas de estructura.

Perfil secundario de 600 mm:

Perfiles para techo registrable que conectan con los perfiles secundarios de 1200 para formar cuadrículas.

Planchado cinta de juntas:

Resultado de aplicar presión con una espátula pequeña sobre la cinta de juntas de forma que la pasta sobrante salga al exterior.

Plastecer juntas:

Se trata de rellenar con pasta de fraguado las juntas de placas en capas interiores de un sistema con más de una placa por cara.

Plénum:

Distancia existente desde la cara interna de la placa de un techo hasta el forjado.

Replanteo:

Operación que tiene por objeto plasmar fielmente sobre el terreno el posicionamiento de todos los sistemas Pladur® según planos de obra.

Solape:

Parte de un perfil que se encaja en otro.

Terminación Q1:

Resultado en el tratamiento de juntas consistente en aplicar el encintado y una carga de pasta de juntas sobre la cinta (terminación para paramentos cuya decoración final es un alicatado).

Terminación Q2:

Resultado de aplicar una carga de pasta para juntas sobre la terminación Q1, asegura una transición continua en todo el paramento sin marcas ni rebabas. Indicado para acabados con textura media o gruesa.

Terminación Q3:

Resultado de aplicar una carga o las necesarias de pasta para juntas sobre la terminación Q2. Indicado para terminaciones de mayor calidad como pinturas y revestimientos de estructura fina con partículas de tamaño inferiores a 1mm.

Techo registrable:

Los techos registrables son un tipo de techo que permite en un momento dado poder desmontar una zona y acceder al espacio que queda desde ese techo hasta el borde inferior del forjado superior.

Techo continuo:

Los techos continuos suspendidos con estructura oculta están formados por Placas de yeso laminado Pladur® y ofrecen un acabado determinado bajo el forjado, este tipo de techo no permite acceder al plénum.

Zancas de cercos:

Extremo inferior de los cercos o premarcos.

PLADUR®

PLADUR®

Servicio de Atención al Cliente

910 880 899

consultas@pladur.com



 pladur.com
corporativo.pladur.com



Oficinas Centrales y Fábrica de Valdemoro-Madrid
Placas de Yeso Laminado, Perfiles y Pastas.

El presente documento tiene carácter exclusivamente orientativo y se refiere a la instalación y empleo de los materiales Pladur® de conformidad con las especificaciones técnicas en él contenidas. Cualquier utilización o instalación de materiales Pladur® que no se ajuste a los parámetros reflejados en el presente documento deberá ser consultada previamente con el Departamento Técnico de Pladur®. Pladur® es una marca registrada en favor de Pladur Gypsum, S.A.U. Edición 1, marzo de 2021. Esta edición se considera válida salvo error tipográfico o de transcripción. Quedan reservados todos los derechos, incluida la incorporación de mejoras y modificaciones.